

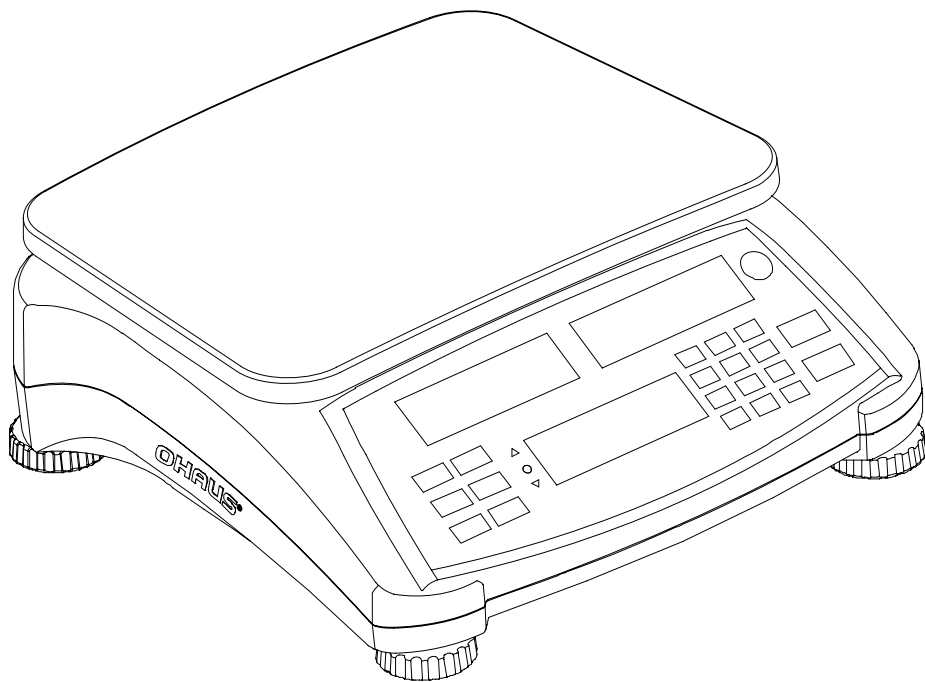

Serie Ranger™ Count 3000

Manuale di istruzioni



1. INTRODUZIONE

Questo manuale illustra l'installazione, il funzionamento e la manutenzione delle bilance della serie Ranger Count 3000. Leggere il manuale interamente prima di utilizzare la bilancia.

1.1 Definizione di segnale Avvertenze e simboli

Note di sicurezza sono contrassegnate con le parole o simboli di avvertimento. Questi problemi di sicurezza degli spettacoli e avvisi. Ignorando le avvertenze di sicurezza può causare lesioni personali, danni allo strumento, malfunzionamenti e falsi risultati.

Parole di segnalazione

ATTENZIONE per una situazione di pericolo con rischio basso, con conseguenti danni al dispositivo o alla proprietà o perdita di dati, o ferite se non evitata.

Nota (Senza simbolo)
Per informazioni utili sul prodotto

Simboli di avvertimento



Simbolo di attenzione



Corrente alternata

1.2 Precauzioni di sicurezza

Seguire le precauzioni di sicurezza riportate di seguito:

- Verificare che la tensione d'ingresso stampata sull'etichetta dei dati corrisponda a quella dell'alimentazione elettrica locale.
- Non far cadere pesi sulla piattaforma.
- Accertarsi che il cavo di alimentazione non rappresenti un potenziale ostacolo o non costituisca un intralcio al passaggio.
- Utilizzare solo accessori e periferiche approvate.
- Utilizzare la bilancia solo nelle condizioni ambientali specificate in queste istruzioni.
- Prima di effettuare la pulizia della bilancia, scollegare l'alimentazione elettrica.
- Non utilizzare la bilancia in ambienti pericolosi o non stabili.
- Non immergere la bilancia in acqua o in altri liquidi.
- Non capovolgere la bilancia con la piattaforma rivolta verso il basso.
- Utilizzare esclusivamente pesi che rientrino nella portata della bilancia indicata in queste istruzioni.
- Fare eseguire la manutenzione solo da personale autorizzato.

2. INSTALLAZIONE

2.1 Contenuto della confezione

- Bilancia
- Cavo di alimentazione
- Piatto
- CD/Manuale di istruzioni
- Sotto-piattaforma
- Scheda di garanzia

2.2 Installazione dei componenti

Installare la sotto-piattaforma e il piatto metallico come illustrato di seguito. Premere per bloccare la sotto-piattaforma in posizione.



Figura 2-1. Installazione della sotto-piattaforma e del piatto metallico

2.3 Scelta dell'ubicazione

Utilizzare la bilancia su una superficie solida e ferma. Evitare luoghi con correnti d'aria, vibrazioni, fonti di calore eccessive o variazioni rapide di temperatura. Lasciare uno spazio sufficiente intorno alla bilancia.

2.4 Messa a livello dell'apparecchiatura

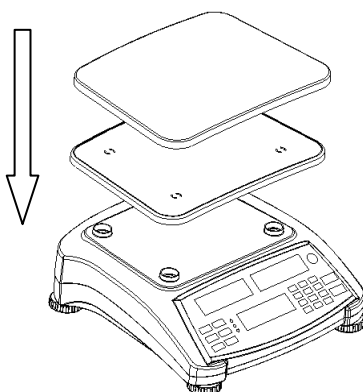
La serie Ranger è dotata di un indicatore di livello che ricorda che la bilancia necessita di essere messa a livello per assicurare una pesa accurata. In una finestrella sulla parte anteriore della bilancia è presente un indicatore di livello a bolla d'aria. Per mettere a livello la bilancia, regolare i piedini fino a quando la bolla di livello non si trova al centro del cerchio. Accertarsi che l'apparecchiatura si trovi in piano ogni volta che la sua posizione viene modificata.



Figura 2-2. Indicatore di livello

2.5 Collegamento dell'alimentazione elettrica

Quando l'alimentazione a batteria non è necessaria, per avviare la bilancia è possibile utilizzare l'alimentatore di rete. Collegare il cavo di alimentazione CA (in dotazione) alla presa d'ingresso, quindi collegare la spina CA alla presa di corrente di rete.

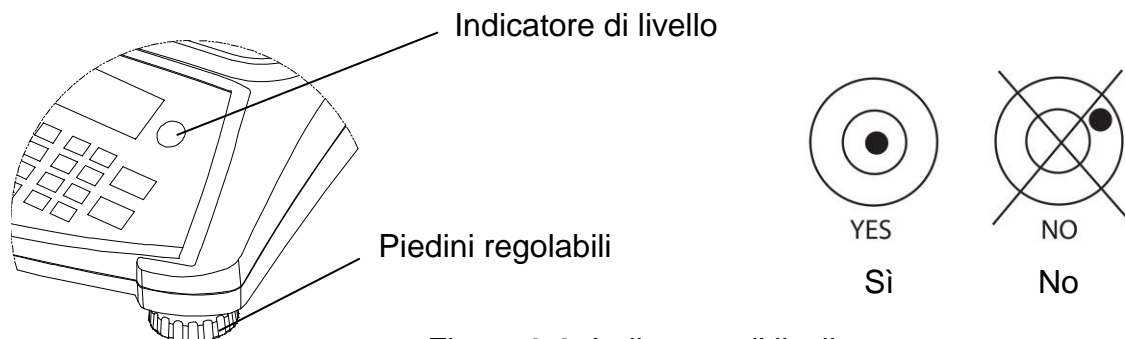

Figura 2-3A. Inserire lo spinotto di ingresso CA nel retro della bilancia.





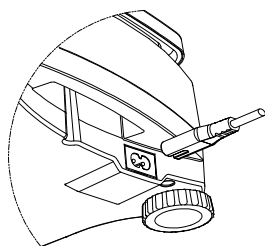

Figura 2-3B. Collegare la spina di alimentazione CA alla rete CA appropriata.

2.5.1 Alimentazione a batteria:

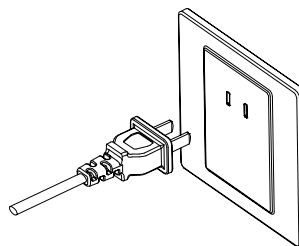
La bilancia può essere utilizzata immediatamente ad alimentazione elettrica. Lasciar caricare la batteria per 12 ore prima di utilizzare la bilancia con l'alimentazione a batteria. La bilancia passa automaticamente al funzionamento a batteria in caso di guasto di alimentazione o di rimozione del cavo di alimentazione. Con l'alimentazione CA, la bilancia è costantemente in carica, di conseguenza l'indicatore di carica della batteria (vedere voce 10 nella figura 3-2) rimane acceso. È possibile utilizzare la bilancia durante il processo di carica e la batteria è protetta contro la carica eccessiva.

Durante il funzionamento a batteria, il simbolo della batteria indica il relativo livello di carica. Quando le batterie sono completamente scariche, la bilancia si spegne automaticamente. Per massimizzare il tempo di funzionamento, la batteria dev'essere caricata a temperatura ambiente.

TABELLA 2-1

Simbolo	Livello di carica
	0 - 10% residuo
	11 - 40% residuo
	41 - 70% residuo
	71 - 100% residuo

Note:

Quando il simbolo della batteria lampeggia velocemente indica un tempo di funzionamento residuo di circa 30 minuti.

Quando viene visualizzato il simbolo [Lo.bAt], la bilancia si spegne.

Caricare la bilancia in un ambiente asciutto.



ATTENZIONE: la batteria può essere sostituita solo da un rivenditore Ohaus autorizzato all'assistenza. La sostituzione della batteria con un'altra di tipo errato o il collegamento non corretto possono causare esplosioni. Smaltire la batteria al piombo in base alle prescrizioni delle leggi e delle normative locali.

3. FUNZIONAMENTO

3.1 Display





Figura 3-1. Pannello di controllo della Ranger Count 3000 con display LCD

TABELLA 3-1 Funzioni di controllo

Pulsante	On/Zero Off	Print Units	Target	M+ Menu	ID	APW
Funzione principale (pressione breve ¹)	ON/ZERO Accende la bilancia. Azzerà il display.	PRINT (STAMPA) Invia il valore visualizzato alla porta COM.	Target (destinazione) Avvia la funzione per la modalità di applicazione corrente.	M+ Somma il peso o i pezzi.	ID Permette di inserire il numero ID per la modifica/ricambio dei record nella libreria.	APW Visualizza / Memorizza a un APW (peso medio per pezzo)
Funzione secondaria (pressione lunga ²)	Off Spegne la bilancia.	Units (unità di misura) Modifica l'unità di misura.	È possibile scegliere tra Check Weigh (controlla peso), Check Count (controlla conteggio) e Off.	Menu Accede al menu User (utente). Visualizza i contatori di eventi dell'iter di verifica (pressione prolungata)		
Menu Function (funzione) (pressione breve)	Yes (sì) Accetta il menu o l'impostazione corrente.	No Avanza al menu o all'impostazione successiva. Aumenta il valore visualizzato.	Back (indietro) Ritorna al menu o all'impostazione precedente. Diminuisce il valore visualizzato.	Exit (esci) Esce dal menu. Interrompe la calibrazione in corso.		
Funzione libreria (pressione breve)	Yes (sì) Accetta l'impostazione corrente.	No Avanza alla libreria o all'impostazione successiva. Aumenta il valore visualizzato.	Back (indietro) Ritorna alla libreria o all'impostazione precedente. Diminuisce il valore visualizzato.	Exit (esci) Esce dalla libreria.		

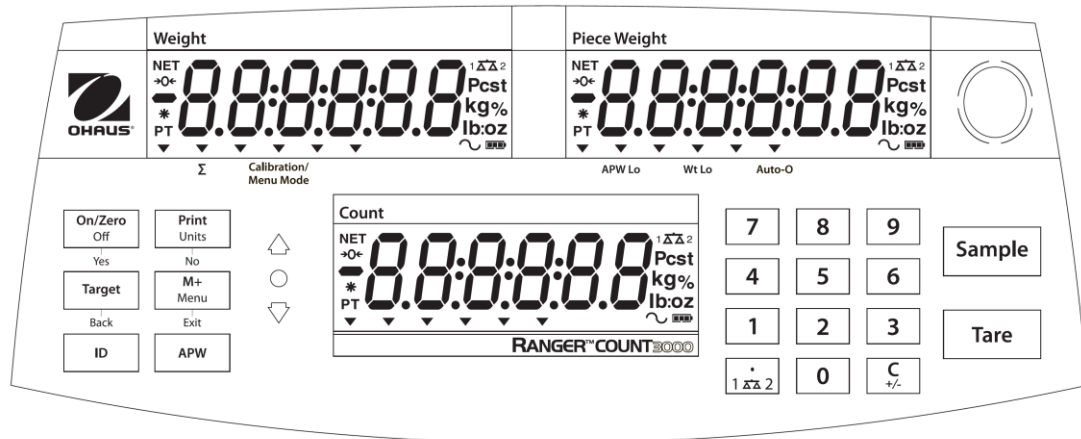
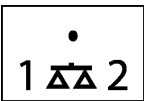
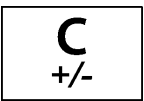
TABELLA 3-1. Cont.

Pulsante	<table border="1"> <tr><td>7</td><td>8</td><td>9</td></tr> <tr><td>4</td><td>5</td><td>6</td></tr> <tr><td>1</td><td>2</td><td>3</td></tr> <tr><td>0</td><td></td><td></td></tr> </table>	7	8	9	4	5	6	1	2	3	0						
7	8	9															
4	5	6															
1	2	3															
0																	
Funzione principale (pressione breve)	0-9 Immette valori numerici sul display.	• Immette il punto (.) sul display.	C Elimina l'ultimo carattere dal display.	Tare (tara) Esegue la tara.	Sample (campione) Visualizza/Avvia un nuovo APW (peso medio per pezzo)												
Funzione secondaria (pressione lunga)		1 ΔΔ 2 Passa dalla bilancia 1 alla bilancia 2 (disponibile solo se è connessa una seconda piattaforma)	+/- Passa da un valore positivo a un valore negativo														

Note: ¹ Pressione breve: premere per meno di un secondo.
² Pressione lunga: tenere premuto per più di 2 secondi.



Figura 3-2. Display LCD

TABELLA 3-2. Simboli LCD

Articolo	Descrizione	Articolo	Descrizione
1	Simbolo NET	10	Simbolo peso ridotto del campione
2	Simbolo Centro di zero	11	Simbolo Auto ottimizzazione
3	Simbolo valori negativi	12	Simbolo Dinamica (non utilizzato)
4	Simbolo Peso stabile	13	Simbolo Stato di carica batteria
5	Simboli Tara preregolata, Tara	14	Simboli Libbre, Once, Libbre:once
6	Simboli Puntatore	15	Simbolo Percentuale (non utilizzati)
7	Simbolo Accumulazione	16	Simboli Chilogrammi e Grammi
8	Simbolo Calibrazione/Menu mode (modalità)	17	Simbolo Pezzi, simbolo Tonnellata (non utilizzati)
9	Simbolo peso medio per pezzo ridotto	18	Simbolo Bilancia (visualizzato solo quando una 2ª piattaforma è collegata e accesa)

Gli indicatori LED colorati posti sul lato sinistro del pannello di controllo vengono utilizzati in modalità Checkweight (controllo peso) (sezione 3.7) e si illuminano come illustrato di seguito:

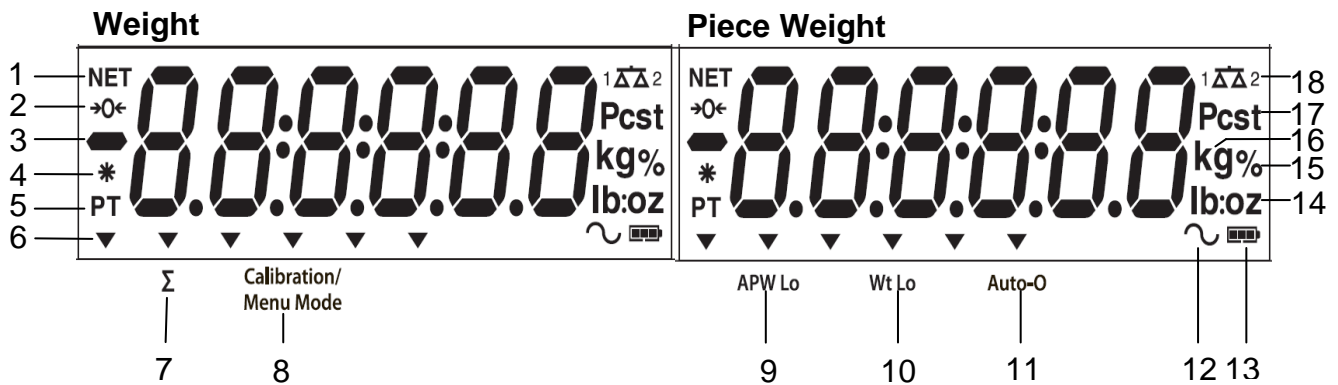
- △ (Rosso) Carichi superiori al limite massimo
- (Verde) Carichi superiori o uguali al limite minimo e inferiori al limite massimo
- ▽ (Giallo) Carichi inferiori al limite minimo



Figura 3-3. Vista dal basso della Ranger Count 3000

3.2 Accensione/Spegnimento della bilancia

Per accendere la bilancia, tenere premuto il pulsante **On/Zero Off** per 1 secondo. La bilancia effettua un test del display, che momentaneamente visualizza informazioni sul software, e quindi accede alla modalità di pesa attiva.

Per spegnere la bilancia, tenere premuto il pulsante **On/Zero Off** fino a visualizzare OFF.

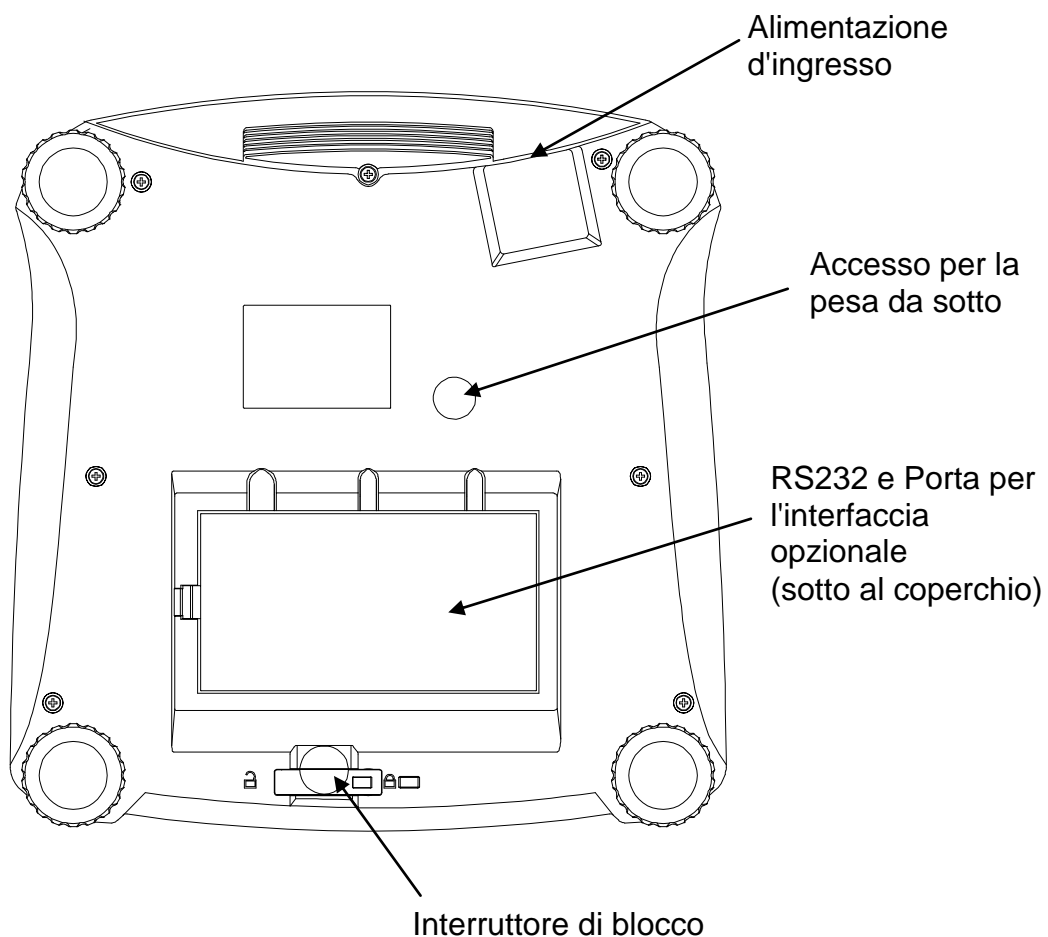
3.3 Conteggio

Ranger Count 3000 ha tre aree di visualizzazione. In queste aree vengono rispettivamente visualizzate le informazioni relative al peso, al peso per pezzo e al conteggio.

3.3.1 Preimpostazione della tara

Inserire un valore utilizzando il tastierino numerico. Il valore viene visualizzato nella finestra relativa al conteggio.

Premendo il tasto Tare (tara), il valore nell'unità corrente viene salvato come tara preimpostata. Per cancellare il valore della tara, liberare il piatto e premere il tasto **Tare** (tara).

3.3.2 Impostare l'APW (peso medio per pezzo)

Se non è stato impostato alcun APW (peso medio per pezzo), sul display relativo al peso per pezzo e su quello relativo al conteggio viene visualizzato il valore 0.

Campionamento positivo:

1. Mettere il campione sul piatto.
2. Inserire un valore utilizzando il tastierino numerico. Il valore viene visualizzato nella finestra relativa al conteggio.

In alternativa, è possibile utilizzare il tasto **Sample** (campione). Premendo il tasto **Sample** (campione), viene visualizzato [-----] nella finestra relativa al conteggio. Immettere quindi il valore relativo alle dimensioni del campione (solo numeri interi).
3. Premendo il tasto **Sample**(campione), viene visualizzato [-----] nella finestra relativa al peso per pezzo e in quella relativa al conteggio.
4. Il peso per pezzo e il conteggio impostati vengono quindi visualizzati.

Campionamento negativo:

1. Disporre il contenitore con i campioni sul piatto.
2. Una volta tarata la bilancia, viene visualizzato NET 0.
3. Rimuovere i campioni dal contenitore; la finestra relativa al peso mostrerà una lettura netta negativa.
4. Inserire un valore utilizzando il tastierino numerico. Il valore viene visualizzato nella finestra relativa al conteggio.

In alternativa, è possibile utilizzare il tasto **Sample** (campione). Premendo il tasto **Sample** (campione), viene visualizzato [-----] nella finestra relativa al conteggio. Immettere quindi il valore relativo alle dimensioni del campione (solo numeri interi).
5. Premendo il tasto **Sample**(campione), viene visualizzato [-----] nella finestra relativa al peso per pezzo e in quella relativa al conteggio.
6. Il peso per pezzo e il conteggio impostati vengono quindi visualizzati.

Inserire un APW (peso per pezzo) conosciuto:

1. Premendo il tasto APW (peso medio per pezzo) viene visualizzato [-----] nella finestra relativa al peso per pezzo.
2. Immettere il valore APW (peso medio per pezzo).
3. Premendo il tasto APW (peso medio per pezzo), il nuovo valore APW (peso medio per pezzo) viene visualizzato nella finestra relativa al peso per pezzo.

3.3.3 Conteggio semplice

1. Dopo aver impostato un APW (peso medio per pezzo) valido, se necessario, disporre un contenitore sul piatto e premere **Tare** (tara).
2. Mettere il campione sul piatto.
3. La quantità viene visualizzata nella finestra relativa al conteggio.

3.4 Accumulazione e statistiche

La funzione di accumulazione permette la totalizzazione manuale o automatica dei valori visualizzati. I dati statistici vengono memorizzati per la revisione e per la stampa.

L'accumulazione può essere utilizzata in combinazione con la modalità Check (controllo).

3.4.1 Accumulazione dei valori visualizzati

Con ACCUMULATE (ACCUMULAZIONE) impostato su MANUAL (MANUALE), disporre l'articolo sulla bilancia e premere il tasto **M+** per aggiungere il peso ai dati di accumulazione. L'icona Σ continua a lampeggiare finché il peso non viene rimosso.

Con ACCUMULATE (ACCUMULAZIONE) impostato su AUTO, disporre l'articolo sulla bilancia. Il valore visualizzato viene automaticamente accumulato. L'icona Σ continua a lampeggiare finché il peso non viene rimosso.

3.4.2 Visualizzazione ed eliminazione dei dati statistici

Una volta liberato il piatto, premere il tasto **M+** per visualizzare le informazioni statistiche. Per eliminare i dati di accumulazione premere il tasto **Tare** (tara) durante la visualizzazione delle informazioni statistiche. Sul display viene visualizzato [CLR.ACC]. Premere il tasto **Yes** (sì) per eliminare i dati memorizzati e tornare alla modalità corrente.

Note: l'articolo dev'essere rimosso dal piatto per poter accumulare un articolo successivo. La memorizzazione dei dati di accumulazione è possibile solo per i pesi stabili. Modificando la modalità i dati accumulati vengono eliminati.

3.5 Pesa di controllo

Tenendo premuto il tasto **Target** (destinazione), viene visualizzato [CHECK] controllo) nella finestra relativa al peso. Rilasciare il tasto **Target** (destinazione) quando viene visualizzato [WEIGH] (pesa) nella finestra relativa al peso per pezzo. Utilizzare questa modalità per confrontare il peso degli articoli a un intervallo di pesi di destinazione.

1. Premendo il tasto **Target** (destinazione), viene visualizzato [Under] (inferiore) nella schermata relativa al peso. Il precedente limite inferiore viene visualizzato nella schermata relativa al peso per pezzo.
2. Immettere il peso di destinazione con il tastierino numerico. Il valore viene visualizzato nella finestra relativa al conteggio.
3. Premendo il tasto **Yes** (sì) per accettare il valore del limite inferiore, viene visualizzato, [Over] (superiore) nella schermata relativa al peso.
4. Ripetere le fasi 2 e 3 precedentemente descritte per impostare il limite superiore.

5. Se necessario, disporre un contenitore vuoto sul piatto e premere **Tare** (tara).
6. Disporre il campione sul piatto o nel contenitore tarato. Se il peso del campione è inferiore al limite minimo dell'intervallo di peso di destinazione, si accende il LED giallo. Se il campione rientra nell'intervallo di peso di destinazione, si accende il LED verde. Se il campione è superiore al limite massimo dell'intervallo di peso di destinazione, si accende il LED rosso.

3.6 Conteggio di controllo

Tenendo premuto il tasto **Target** (destinazione), viene visualizzato [**Check**] controllo) nella finestra relativa al peso. Rilasciare il tasto **Target** (destinazione) quando viene visualizzato [**Count**] (conteggio) nella finestra relativa al peso per pezzo.

1. Premendo il tasto **Target** (destinazione), viene visualizzato [**Under**] (inferiore) nella finestra relativa al peso. Il precedente limite inferiore viene visualizzato nella schermata relativa al peso per pezzo.
2. Inserire un valore utilizzando il tastierino numerico. Il valore viene visualizzato nella finestra relativa al conteggio.
3. Premendo il tasto **Yes** (sì) per accettare il valore del limite inferiore, viene visualizzato, [**Over**] (superiore) nella schermata relativa al peso.
4. Ripetere le fasi 2 e 3 precedentemente descritte per impostare il limite superiore.
5. Se necessario, disporre un contenitore vuoto sul piatto e premere **Tare** (tara).
6. Disporre il campione sul piatto o nel contenitore tarato. Se la quantità campione è inferiore al limite minimo dell'intervallo del numero di pezzi di destinazione, si accende il LED giallo. Se il campione rientra nell'intervallo del numero di pezzi di destinazione, si accende il LED verde. Se il campione è superiore al limite massimo dell'intervallo del numero di pezzi di destinazione, si accende il LED rosso.

Controllo positivo

Il controllo positivo viene utilizzato per determinare quando il materiale aggiunto alla bilancia rientra nell'intervallo di destinazione. In questo caso i limiti INFERIORE e SUPERIORE devono essere valori positivi. (il limite SUPERIORE deve essere maggiore del limite INFERIORE). Aggiungere materiale sulla bilancia fino a quando rientra nell'intervallo di ACCETTAZIONE (verde).

Controllo negativo

Il controllo negativo viene utilizzato per determinare quando il materiale rimosso dalla bilancia rientra nell'intervallo di destinazione. In questo caso i limiti INFERIORE e SUPERIORE sono valori negativi.

(il limite INFERIORE dev'essere maggiore del limite SUPERIORE).

Disporre l'articolo da pesare sulla bilancia e premere **Tare** (tara).

Rimuovere porzioni dell'articolo fino a quando rientra nell'intervallo di ACCETTAZIONE.

Controllo zero

Il controllo dello zero viene utilizzato per il confronto di campioni consecutivi a un campione di riferimento iniziale. In questo caso, il limite INFERIORE deve essere un valore negativo, mentre il limite SUPERIORE un valore positivo.

Disporre l'articolo di riferimento sulla bilancia e premere **Tare** (tara). Rimuovere il campione di riferimento e mettere l'articolo da confrontare sul piatto per determinare se rientra nell'intervallo di ACCETTAZIONE.

3.7 Libreria

Quando un articolo viene elaborato regolarmente, i suoi dati possono essere memorizzati per utilizzi futuri. Questa memoria viene indicata con il nome di Libreria della bilancia.

Memorizzazione di un record:

1. Premendo il tasto **ID**, vengono visualizzati [**StorE**] (memorizza) e [**L .b**] (libreria) rispettivamente nella finestra relativa al peso e in quella relativa al peso per pezzo. Il primo numero vuoto dell'ID lampeggia nella finestra relativa al conteggio.
2. Premere il tasto **ID** per salvare i dati nel numero ID visualizzato. In alternativa, è possibile selezionare un numero ID diverso utilizzando la tastiera e premendo il tasto **ID**.

Nota: massimo 30 record, da 0 a 29.

Recupero di un record:

1. Inserire il numero ID utilizzando la tastiera e premere il tasto **ID**. [Vengono visualizzati **rECALL**] (richiama) e [**L .b**] (libreria) rispettivamente nella finestra relativa al peso e in quella relativa al peso per pezzo.
2. Il numero ID viene visualizzato nella finestra relativa al peso.
3. Premendo il tasto **ID** o il tasto **Yes** (sì) viene visualizzato, [**rECALL**] e i dati vengono recuperati.

Modifica di un record:

1. Inserire il numero ID utilizzando la tastiera e premere il tasto **ID**. [Vengono visualizzati **rECALL**] (richiama) e [**L .b**] (libreria) rispettivamente nella finestra relativa al peso e in quella relativa al peso per pezzo.
2. Premendo a lungo il tasto **ID**, vengono visualizzati temporaneamente [**Ed .t**] (modifica) e [**L .b**] (libreria) rispettivamente nella finestra relativa al peso e in quella relativa al peso per pezzo.
3. Il numero di parte viene visualizzato nella finestra relativa al peso e in quella relativa al peso per pezzo. L'impostazione predefinita è [000000] [000000]. Se necessario, immettere il numero di parte utilizzando la tastiera.
4. Premere il tasto **Yes** (sì) per salvare il numero di parte e passare all'impostazione della tara preimpostata. Se necessario, immettere un valore di tara preimpostato utilizzando la tastiera.
5. Premere il tasto **Yes** (sì) per salvare il valore della tara preimpostata e passare all'impostazione del peso medio per pezzo. Se necessario, immettere un nuovo valore di peso medio per pezzo utilizzando la tastiera.
6. Premere il tasto **Yes** (sì) per salvare peso medio per pezzo e passare all'impostazione dei limiti. Se necessario, immettere un nuovo limite superiore e inferiore utilizzando la tastiera.
7. Premere il tasto **Yes** (sì) per salvare i limiti. [Viene visualizzato **SAVE**] (salva) nella finestra relativa al peso. Premere il tasto **Yes** (sì) per salvare i dati.

Eliminazione di un record:

1. Inserire il numero ID utilizzando la tastiera e premere il tasto **ID**. [Vengono visualizzati **rECALL**] (richiama) e [**L .b**] (libreria) rispettivamente nella finestra relativa al peso e in quella relativa al peso per pezzo.
2. Premendo il tasto **C**, viene visualizzato [**dELEtE**] (cancella) nella finestra relativa al peso. Premere il tasto **Yes** (sì) per cancellare i dati.

4. IMPOSTAZIONI DEI MENU

Il menu User (utente) consente di personalizzare le impostazioni della bilancia.

Nota: se sono installate le opzioni di interfaccia possono essere disponibili altri sottomenu. Per informazioni relative alle altre impostazioni, consultare il manuale dell'interfaccia utente.

4.1 Navigazione nei menu

Menu User (utente):

Menu:	<i>C.A.L</i>	<i>S.E.t.U.P</i>	<i>r.E.A.d</i>	<i>U.n.i.t</i>	⇒
Menu Articoli:	Zero2 ¹ Span1 Span2 ¹ Lin1 Lin2 ¹ GEO End	Reset D.Scale Cap2 ¹ Grad2 ¹ Pwr. Un Zero A.Opt A.Tare Bp.Opt Bp.Sig Bp.Key Accum End	Reset Stable Filter AZT Light A.Off End	Reset kg g lb oz lb:oz End	

⇒	<i>P.r.i.n.t.1</i>	<i>C.O.M.1</i>	<i>L.O.C.k</i>	<i>E.n.d</i>
Menu Articoli:	Reset Stable A.Print Contnt Layout Data.Tr End	Reset Baud Parity Stop Handsh Alt.Cm End	L.Cal L.Setup L.Read L.Unit L.Print L.COM End	

Note:

¹ Visibile solo se la bilancia doppia è impostata su On.

Alcune unità potrebbero non essere disponibili su tutti i modelli.

Quando l'opzione LEGALE PER IL COMMERCIO è attiva (interruttore di blocco posizionato su bloccato) le impostazioni del menu vengono modificate come illustrato di seguito:

Il menu Calibrazione (**C.A.L**) non è accessibile.

Dual Scale (bilancia doppia), Capacity 2 (capacità 2), Graduation 2 (calibratura 2) e Units (unità di misura) sono bloccate sulle impostazioni correnti.

L'impostazione Gamma zero è bloccata al 2%.

L'impostazione Gamma stabile è bloccata a 1d.

L'impostazione di controllo automatico dello zero è impostata a 0,5d.

Solo peso stabile è bloccato su On.

La stampa automatica/continua è disabilitata.

Lb:oz è bloccato su Off.

Riepilogo delle funzioni dei pulsanti nel menu modalità:

- **Yes** (sì) consente di accedere a una voce del menu visualizzato.
 - Accetta l'impostazione visualizzata e avanza alla voce successiva.
- **No** passa attraverso il menu visualizzato.
 - Rifiuta l'impostazione o la voce di menu visualizzata e passa alla voce disponibile.
- **Back** (indietro) torna ai menu di livello medio e superiore.
 - Torna a un elenco di voci selezionabili al precedente menu di livello medio.
- **Exit** (esci) esce dal menu passando direttamente alla modalità di pesa attiva.

4.2 Menu Cal (calibrazione)

Accedere a questo menu per eseguire le calibrazioni.

Calibrazione iniziale

Quando la bilancia viene utilizzata per la prima volta, è consigliata una calibrazione a intervallo per garantire risultati di pesa accurati. Prima di eseguire la calibrazione, assicurarsi di avere i pesi di calibrazione appropriati, come elencato nella tabella 4-1. Assicurarsi che l'interruttore LFT/blocco di calibrazione sia impostato sulla posizione di sblocco. Vedere la figura 5-1.

Oppure regolare l'impostazione GEO sulla base della propria ubicazione (vedere tabella 4-2).

Procedura:

Tenere premuto **Menu** fino a quando non viene visualizzato [MENU] (menu). Quando il pulsante viene rilasciato, sul display viene visualizzato [C.A.L.]. Premere **Yes** (sì) per accettare. [Viene quindi visualizzato SPAN]. Premere **Yes** (sì) per avviare la calibrazione a intervallo. [Viene visualizzato 0 kg]. Premere **Yes** (sì) per accettare. [Mentre viene memorizzata la lettura dello zero, viene visualizzato --[--]. Quindi, sul display viene visualizzato il valore del peso della calibrazione. Disporre la massa specificata per la calibrazione sul piatto. Premere **Yes** (sì) per accettare il peso, oppure **No** per selezionare un peso alternativo. [Mentre viene memorizzata la lettura, viene visualizzato --[--]. Se la calibrazione è stata eseguita correttamente, sul display viene visualizzato [done] (fatto). La bilancia ritorna alla modalità di applicazione precedente ed è pronta per l'uso.

TABELLA 4-1

Massa necessaria per la calibrazione a intervallo (venduta separatamente)			
Portata	Massa*	Portata	Massa*
1500g	1,5kg/3lb	15000g	15kg/30lb
3000g	3kg/6lb	30000g	30kg/60lb
6000g	6kg/15lb		

Nota: * Quando l'unità è attiva g oppure kg, l'unità di calibrazione sarà in kg.
 Quando l'unità è attiva lb, oz o lb: oz, l'unità di calibrazione sarà in lb
 Per la taratura di linearità, la Massa di calibrazione è fisso.
 Mid-point è sempre la metà della piena capacità.

Zero2:	Esecuzione del test di calibrazione
Span1:	Esecuzione del test di calibrazione
Span2:	Esecuzione del test di calibrazione
Linearity1:	Esecuzione del test di calibrazione
Linearity2:	Esecuzione del test di calibrazione
Regolazione geografica:	Impostazione 0... 12 ...31*
Fine calibrazione:	Exit menu (esci dal menu)

**In grassetto è riportato sempre il valore predefinito impostato in fabbrica.*

Zero2 [ZE-0]

Avvia una seconda calibrazione dello zero della bilancia.

Span1 [SPAN]

Avvia una procedura di calibrazione a intervallo (zero e intervallo). La calibrazione a intervallo è importante alla prima configurazione della bilancia.

Span2 [SPAN]

Avvia una seconda calibrazione a intervallo della bilancia.

Lin1 [L 1]

Avvia la procedura di calibrazione lineare (zero, a punto centrale e a intervallo).

Lin2 [L 2]

Avvia una seconda calibrazione lineare della bilancia.

GEO [GEO]

Il fattore di regolazione in base all'area geografica di appartenenza (GEO) viene impiegato per regolare la calibrazione in base all'ubicazione corrente. Le impostazioni disponibili vanno da 0 a 31; il valore predefinito è 12. Per impostare il fattore GEO corrispondente alla propria area geografica fare riferimento alla tabella 4-2.

End Cal [End]

Passa al menu successivo o ritorna all'inizio del menu corrente.

4.3 Menu Setup (impostazione)

Accedere a questo menu per definire i parametri della bilancia. Le impostazioni predefinite sono indicate in **grassetto**.

Reset (reimposta):	no , yes (sì)
Dual Scale (bilancia doppia):	off , on
Cap2 (capacità 2):	1 ...9999
Grad2 (calibratura 2):	0.00005... 0.5
Power on unit (unità di misura all'accensione):	auto , kg, g, lb, oz, lb:oz
Zero Range (intervallo zero):	2%, 10%
Auto Opt (ottimizzazione automatica):	off, on
Auto Tare (tara automatica):	on, off , on-acc
Beeper Opt (ottimizzazione del segnale acustico):	off, on
Beeper Signal (segnalatore acustico):	off , accept (accetta), under (inferiore), over (superiore), under-over (inferiore-superiore)
Beeper Key (tasto del segnale acustico):	off , on
Accumulation (accumulazione):	off , auto (automatica), manual (manuale)
End Setup (fine impostazione):	Exit menu (esci dal menu)

Reimposta [**R E S E T**]

Ripristina il menu di impostazione alle impostazioni di fabbrica.

NO = non ripristina le impostazioni di fabbrica

YES (sì) = ripristina le impostazioni di fabbrica

Bilancia doppia [**D U A L S C A L E**]

Imposta lo stato dell'input della seconda bilancia (bilancia 2).

OFF = disabilitato

ON = abilitato

Capacità2 [**C A P 2**]

Impostazione della portata della Bilancia 2.

1...9999

Calibratura 2 [**G R A D 2**]

Impostazione della leggibilità della Bilancia 2.

0.00005...0.5

Unità di misura all'accensione [**P L U R U N**]

Impostazione dell'unità di misura visualizzata all'avvio.

AUTO = l'ultima unità di misura impostata prima dello spegnimento

kg = chilogrammi

g = grammi

lb = libbre

oz = once

lb:oz = libbre once

Intervallo zero [**Z E R O**]

Imposta la percentuale di portata della bilancia, che può essere azzerata.

2% = dallo 0 al 2% della portata

10% = dallo 0 al 10% della portata

Ottimizzazione automatica [A.0PŁ]

Impostazione della funzionalità di ottimizzazione automatica.

- OFF = disabilitato
- ON = APW (peso medio per pezzo) ottimizzato automaticamente

Tara Automatica [A.ŁAŁŁ]

Impostazione della funzionalità di tara automatica.

- OFF = tara automatica disabilitata
- ON = il primo peso lordo stabile sarà la tara
- ON-ACC = vengono tarati i carichi lordi stabili entro i limiti di accettazione (in modalità pesa di controllo).

Ottimizzazione segnalatore [A.0PŁ]

Imposta l'attivazione o meno di un segnalatore acustico quando l'APW (peso medio per pezzo) viene ottimizzato.

- OFF = disabilitato
- ON = abilitato

Segnalatore acustico [bP.5 Ł]

Imposta la risposta del segnalatore acustico in modalità pesa di controllo.

- OFF = segnalatore acustico disattivato
- ACCEPT (ACCETTA) = segnalatore attivato se la pesa è contenuta nell'intervallo di accettazione.
- UNDER (INFERIORE) = segnalatore attivato se la pesa è inferiore all'impostazione di carico inferiore.
- OVER (SUPERIORE) = segnalatore attivato se la pesa è superiore all'impostazione superiore
- OVER (SUPERIORE)
UNDER (INFERIORE) = segnalatore attivato se la pesa è inferiore all'impostazione di carico inferiore o superiore.

Tasto segnale acustico [bP.5 Ł]

Imposta il suono del segnalatore acustico alla pressione dei pulsanti.

- OFF = nessun suono
- ON = suono

Accumulazione [ACCUMŁ]

Imposta la funzionalità di accumulazione.

- OFF = accumulazione disabilitata
- AUTO = accumulazione automatica
- MAN = accumulazione manuale

Fine Impostazione [End]

Passa al menu successivo o ritorna all'inizio del menu corrente.

4.4 Menu Readout (lettura)

Accedere a questo menu per impostare le preferenze dell'utente. Le impostazioni predefinite sono indicate in **grassetto**.

Reset (reimposta): **no**, yes (sì)
 Stable Range (intervallo stabile): 0,5, **1**, 2, 5
 Filter (filtro): low (basso), **medium (medio)**, high (alto)
 Auto-Zero Tracking (controllo zero automatico): off, **0,5**, 1, 3
 Light (illuminazione): off, on, **auto (automatica)**
 Auto off (spegnimento automatico): **off**, 1, 5, 10
 End Readout (fine lettura): Exit menu (esci dal menu)

Reimposta [RESET]

Ripristina il menu di lettura alle impostazioni di fabbrica.

NO = non ripristina le impostazioni di fabbrica

YES (sì) = ripristina le impostazioni di fabbrica

Intervallo stabile [STABLE]

Imposta l'intervallo di variazione della lettura prima dello spegnimento del simbolo di stabilità.

0,5d = 0,5 divisione

1d = 1 divisione

2d = 2 divisione

5d = 5 divisione

Filtro [FILTER]

Imposta il valore di filtraggio del segnale.

LOW (BASSO) = minore stabilità, tempo di stabilizzazione più rapido

MED = stabilità e tempo di stabilizzazione normali

HI (ALTO) = maggiore stabilità, tempo di stabilizzazione più lento

AZT [AZT]

Imposta la funzionalità di controllo automatico dello zero.

OFF = disabilitato

0,5d = sul display viene visualizzato lo zero fino al superamento di un cambiamento di 0,5 divisioni per secondo.

1d = sul display viene visualizzato lo zero fino al superamento di un cambiamento di 1 divisione per secondo.

3d = sul display viene visualizzato lo zero fino al superamento di un cambiamento di 3 divisioni per secondo.

Illuminazione [LIGHT]

Imposta la funzionalità di retroilluminazione.

OFF = sempre spenta

ON = sempre accesa

AUTO = si accende alla pressione di un pulsante o alla modifica del peso visualizzato.

Spegnimento automatico [A.OFF]

Imposta la funzionalità di spegnimento automatico.

OFF = disabilitato

1 = si spegne dopo 1 minuto di inattività

5 = si spegne dopo 5 minuti di inattività

10 = si spegne dopo 10 minuti di inattività

Fine lettura [End]

Passa al menu successivo o ritorna all'inizio del menu corrente.

4.5 Menu Unit (unità di misura)

Questo menu attiva le unità di misura, in modo da renderle accessibili tramite il pulsante **Units** (unità di misura). Le unità di misura nel menu vanno impostate su "on" affinché siano attive.

Nota: le unità disponibili possono variare a seconda del modello e delle normative locali.

4.6 Menu Print1 (Stampa1)

Accedere a questo menu per impostare i parametri di stampa. Le impostazioni predefinite sono indicate in **grassetto**.

Nota: Il menu Print2 (Stampa2) viene visualizzato solo se è installata una seconda interfaccia.

Reset (Reimposta):	no , yes (sì)
Stable Only (Solo peso stabile):	off , on
Auto Print (Stampa automatica):	off , stable (stabile), interval (intervallo), continuous (continuo), accept (accetta)
Content (Contenuto):	P/N (numero di parte) (-> off , on) Result (Risultato) (-> off, on) Gross (Lordo) (-> off , on) Net (Netto) (-> off , on) Tare (tara) (-> off , on) Header (intestazione) (-> off , on) Footer (piè di pagina) (-> off , on) Mode (modalità) (-> off , on) Unit (unità di misura) (-> off, on) Info (-> off , on) APW (peso medio per pezzo) (-> off , on) Accu (accumulazione) (-> off , result (risultato), all (tutti))
Layout:	Format (formato) (-> S,M) Feed (alimentazione) (-> Line (riga) , 4 Lines (4 righe), form (pagina))
Data Transfer (trasferimento dati):	off , on
Print Lib (stampa libreria):	yes (sì), no
End Print (fine stampa):	Exit menu (esci dal menu)

Reimposta [**rE5Et**]

Ripristina il menu di stampa alle impostazioni di fabbrica.

NO = non ripristina le impostazioni di fabbrica

YES (sì) = ripristina le impostazioni di fabbrica

Solo peso stabile [**StAbLE**]

Imposta i criteri di stampa.

OFF = i valori vengono stampati immediatamente

ON = i valori vengono stampati solo se vengono soddisfatti i criteri di stabilità

Stampa automatica [**APrnt**]

Imposta la funzionalità di stampa automatica.

OFF = disabilitato

ON.STAB = la stampa viene effettuata ogni qualvolta vengono soddisfatti i criteri di stabilità

INTER (intervalli) = la stampa viene effettuata in base a intervalli stabiliti

ACCEPT (ACCETTA) = la stampa viene effettuata ogni qualvolta il display si mantiene nell'intervallo di accettazione della pesa di controllo e vengono soddisfatti i criteri di stabilità.

CONT = la stampa viene effettuata continuamente

Contenuto [CONTENUTO]

Definisce il contenuto dei dati stampati.

Numero parte

Imposta lo stato.

OFF = disabilitato

ON = abilitato

Result (risultato)

Imposta lo stato.

OFF = disabilitato

ON = viene stampata la lettura visualizzata

Gross (lordo)

Imposta lo stato.

OFF = disabilitato

ON = viene stampato il peso lordo

Net (netto)

Imposta lo stato.

OFF = disabilitato

ON = viene stampato il peso netto

Tare (tara)

Imposta lo stato.

OFF = disabilitato

ON = viene stampato il peso della tara

Header (intestazione)

Imposta lo stato.

OFF = disabilitato

ON = viene stampata l'intestazione

Nota: consultare la sezione 7.3.1 per istruzioni su come inserire un'intestazione.

Footer (piè di pagina)

Imposta lo stato.

OFF = disabilitato

ON = viene stampato il piè di pagina

Nota: consultare la sezione 7.3.1 per istruzioni su come inserire un piè di pagina

Mode (modalità)

Imposta lo stato.

OFF = disabilitato

ON = viene stampata la modalità

Unit (unità di misura)

Imposta lo stato.

OFF = disabilitato

ON = viene stampata l'unità di misura

Info

Imposta lo stato.

OFF = disabilitato

ON = le informazioni di riferimento vengono stampate

APW (peso medio per pezzo)

Imposta lo stato.

OFF = disabilitato

ON = abilitato

Accu (accumulazione)

Imposta lo stato.

OFF = disabilitato

RESULT = il risultato dell'accumulazione viene stampato

ALL = tutti i risultati dell'accumulazione vengono stampati

Layout [LAYOUT]

Determina il formato dei dati in uscita per una stampante o un computer.

Format (formato)

Imposta il formato di stampa.

MULTI = viene generata una stampa su più righe (stile colonna singola).

SINGLE = viene generata una stampa a riga singola.

Feed (alimentazione)

Imposta l'avanzamento della carta.

LINE = avanza la carta di una riga dopo la stampa

4LF = avanza la carta di quattro righe dopo la stampa

FORM = accoda un avanzamento pagina dopo la stampa

Trasferimento dati [dAtA.t.r]

Trasmette i risultati della pesa direttamente a un'applicazione del PC.

OFF = disabilitato

ON = abilitato

Impostazione Windows XP:

1. Fare clic sul menu Start in Windows XP e fare clic su Impostazioni --> Apri **Pannello di controllo**.
2. Fare doppio clic su **Opzioni di accessibilità** nel Pannello di controllo.
3. Selezionare la scheda **Generale**.
4. Controllare **Usa tasti seriali**, e fare clic sul pulsante **Impostazioni**.
5. Selezionare la **Porta seriale**, impostare il Baud rate su **9600** e fare clic su **OK**.
6. Chiudere il Pannello di controllo.
7. Aprire un nuovo foglio bianco in Excel. Posizionare il cursore su un articolo. A questo punto, se la bilancia invia i dati al PC tramite la porta RS232, i dati vengono inseriti nella cella e il cursore si sposta automaticamente alla cella verticale successiva.

Note:

Per l'impostazione di Windows 7, contattare Ohaus.

Se il valore di pesa è un numero negativo, impostare la cella di destinazione in formato TESTO.

In caso contrario, infatti, Excel non lo riconosce come un numero negativo.

Non utilizzare questa funzione durante la stampa continua.

Stampa libreria [P.L .b]

Stampa i dati della libreria.

No = disabilitato

Yes = Tutti i record della libreria memorizzati vengono stampati

Fine stampa [End]

Passa al menu successivo o ritorna all'inizio del menu corrente.

4.7 Menu COM1

Accedere a questo menu per definire i parametri di comunicazione. Le impostazioni predefinite sono indicate in **grassetto**.

Reset (reimposta): **no**, yes (sì)
 Baud Rate (tasso di Baud): 300...**9600**...19200
 Parity (parità): 7 even (7 pari), 7 odd (7 dispari), 7 none (7 nessuno), **8 none (8 nessuno)**
 Stop bit (bit di arresto): **1**, 2
 Handshake (sincronizzazione): **none (nessuna)**, On-Off
 Alternate command (comando alternativo): Print (stampa) (A...**P**...Z), Tare (tara) (A...**T**...Z),
 Zero (A...**Z**)
 End COM (fine COM): Exit menu (esci dal menu)

Nota: il menu COM2 viene visualizzato solo se è installata una seconda interfaccia.

Reimposta [RESET]

Ripristina il menu COM alle impostazioni di fabbrica.

NO = non ripristina le impostazioni di fabbrica
 YES = ripristina le impostazioni di fabbrica

Tasso di Baud [BAUD]

Imposta il tasso di Baud.

300 = 300 bps
 600 = 600 bps
 1200 = 1200 bps
 2400 = 2400 bps
 4800 = 4800 bps
 9600 = 9600 bps
 19200 = 19200 bps

Parità [PARITY]

Imposta i bit di dati e la parità.

7 EVEN = 7 bit di dati, parità pari
 7 ODD = 7 bit di dati, parità dispari
 7 NONE = 7 bit di dati, nessuna parità
 8 NONE = 8 bit di dati, nessuna parità

Bit di arresto [STOP]

Imposta il numero di bit di arresto.

1 = 1 bit di arresto
 2 = 2 bit di arresto

Sincronizzazione [HANDSHAKE]

Imposta il metodo di controllo del flusso. La sincronizzazione hardware è disponibile solo per il menu COM1.

NONE = nessuna sincronizzazione
 ON-OFF = sincronizzazione software XON/XOFF

Comando alternato [ALt.CF7]

Definisce il carattere di comando dei comandi Stampa, Tara e Zero.

Print

Imposta il carattere di comando alternativo per la stampa da A a Z.

Tare (tara)

Imposta il carattere di comando alternativo per la tara da A a Z.

Zero

Imposta il carattere di comando alternativo per lo zero da A a Z.

Fine COM1, Fine COM2 [End]

Passa al menu successivo o ritorna all'inizio del menu corrente.

4.8 Menu Lock (Blocco)

Il menu di blocco è un'opzione software controllata che consente di bloccare le impostazioni del menu per evitare che vengano alterate. Le impostazioni predefinite sono indicate **ingrassetto**.

Reset (reimpostazione)	no , yes (sì)
Lock Cal (blocco calibrazione)	off , on
Lock Setup (blocco impostazione)	off , on
Lock Read (blocco lettura)	off , on
Lock Unit (blocco unità di misura)	off , on
Lock Print (blocco stampa)	off , on
Lock COM (Blocco COM)	off , on
End Menu Lock (fine blocco menu)	Exit menu (esci dal menu)

Reimposta [rESEt]

Ripristina il menu di blocco alle impostazioni di fabbrica.

NO = non ripristina le impostazioni di fabbrica

YES (sì) = ripristina le impostazioni di fabbrica

Blocco Calibrazione [L.CAL]

Imposta lo stato.

OFF = il menu di calibrazione non è bloccato

ON = il menu di calibrazione è bloccato

Lock Setup (blocco impostazione) [L.SETUP]

Imposta lo stato.

OFF = il menu di impostazione non è bloccato

ON = il menu di impostazione è bloccato

Lock Read (blocco lettura): [L.rEAd]

Imposta lo stato.

OFF = il menu di lettura non è bloccato

ON = il menu di lettura è bloccato

Blocco unità di misura [L.Un t]

Imposta lo stato.

OFF = il menu unità di misura non è bloccato

ON = il menu unità di misura è bloccato

Blocco Stampa [L.Pr int]

Imposta lo stato.

- OFF = il menu di stampa non è bloccato
- ON = il menu di stampa è bloccato

Blocco COM [L.COM]

Imposta lo stato.

- OFF = il menu COM non è bloccato
- ON = il menu COM è bloccato

Fine blocco [End] – Passa al menu successivo o ritorna all'inizio del menu corrente.

4.10 Menu End (fine)

Premere il pulsante Yes (sì) per passare al menu di calibrazione. Premere 'No' per uscire dal menu e tornare alla modalità di applicazione corrente.

4.10 Caratteristiche aggiuntive

Per utilizzare questa funzione, staccare l'alimentazione elettrica dalla bilancia e rimuovere il coperchio di protezione per l'apertura della pesa da sotto. Installare un gancio appropriato nel foro di accesso nell'estremità inferiore della bilancia. Stringerlo con le dita, senza eccedere. Montare la bilancia su un gruppo appropriato che lascia spazio libero di lavoro sotto il gancio. Vedere la figura 4-1. Consultare la sezione 6.4 per il gancio opzionale.

Nota: non lasciare che la bilancia poggi direttamente sul gancio.



Figura 4-1. Impostazione del gancio per la pesa da sotto

TABELLA 4-2. CODICI GEO

Latitudine		Altitudine in metri										
		0	325	650	975	1300	1625	1950	2275	2600	2925	3250
		325	650	975	1300	1625	1950	2275	2600	2925	3250	3575
		Altitudine in piedi										
		0	1060	2130	3200	4260	5330	6400	7460	8530	9600	10660
		1060	2130	3200	4260	5330	6400	7460	8530	9600	10660	11730
		Valore GEO										
0°00'	5°46'	5	4	4	3	3	2	2	1	1	0	0
5°46'	9°52'	5	5	4	4	3	3	2	2	1	1	0
9°52'	12°44'	6	5	5	4	4	3	3	2	2	1	1
12°44'	15°06'	6	6	5	5	4	4	3	3	2	2	1
15°06'	17°10'	7	6	6	5	5	4	4	3	3	2	2
17°10'	19°02'	7	7	6	6	5	5	4	4	3	3	2
19°02'	20°45'	8	7	7	6	6	5	5	4	4	3	3
20°45'	22°22'	8	8	7	7	6	6	5	5	4	4	3
22°22'	23°54'	9	8	8	7	7	6	6	5	5	4	4
23°54'	25°21'	9	9	8	8	7	7	6	6	5	5	4
25°21'	26°45'	10	9	9	8	8	7	7	6	6	5	5
26°45'	28°06'	10	10	9	9	8	8	7	7	6	6	5
28°06'	29°25'	11	10	10	9	9	8	8	7	7	6	6
29°25'	30°41'	11	11	10	10	9	9	8	8	7	7	6
30°41'	31°56'	12	11	11	10	10	9	9	8	8	7	7
31°56'	33°09'	12	12	11	11	10	10	9	9	8	8	7
33°09'	34°21'	13	12	12	11	11	10	10	9	9	8	8
34°21'	35°31'	13	13	12	12	11	11	10	10	9	9	8
35°31'	36°41'	14	13	13	12	12	11	11	10	10	9	9
36°41'	37°50'	14	14	13	13	12	12	11	11	10	10	9
37°50'	38°58'	15	14	14	13	13	12	12	11	11	10	10
38°58'	40°05'	15	15	14	14	13	13	12	12	11	11	10
40°05'	41°12'	16	15	15	14	14	13	13	12	12	11	11
41°12'	42°19'	16	16	15	15	14	14	13	13	12	12	11
42°19'	43°26'	17	16	16	15	15	14	14	13	13	12	12
43°26'	44°32'	17	17	16	16	15	15	14	14	13	13	12
44°32'	45°38'	18	17	17	16	16	15	15	14	14	13	13
45°38'	46°45'	18	18	17	17	16	16	15	15	14	14	13
46°45'	47°51'	19	18	18	17	17	16	16	15	15	14	14
47°51'	48°58'	19	19	18	18	17	17	16	16	15	15	14
48°58'	50°06'	20	19	19	18	18	17	17	16	16	15	15
50°06'	51°13'	20	20	19	19	18	18	17	17	16	16	15
51°13'	52°22'	21	20	20	19	19	18	18	17	17	16	16
52°22'	53°31'	21	21	20	20	19	19	18	18	17	17	16
53°31'	54°41'	22	21	21	20	20	19	19	18	18	17	17
54°41'	55°52'	22	22	21	21	20	20	19	19	18	18	17
55°52'	57°04'	23	22	22	21	21	20	20	19	19	18	18
57°04'	58°17'	23	23	22	22	21	21	20	20	19	19	18
58°17'	59°32'	24	23	23	22	22	21	21	20	20	19	19
59°32'	60°49'	24	24	23	23	22	22	21	21	20	20	19
60°49'	62°00'	25	24	24	23	23	22	22	21	21	20	20
62°00'	63°30'	25	25	24	24	23	23	22	22	21	21	20
63°30'	64°55'	26	25	25	24	24	23	23	22	22	21	21
64°55'	66°24'	26	26	25	25	24	24	23	23	22	22	21
66°24'	67°57'	27	26	26	25	25	24	24	23	23	22	22
67°57'	69°35'	27	27	26	26	25	25	24	24	23	23	22
69°35'	71°21'	28	27	27	26	26	25	25	24	24	23	23
71°21'	73°16'	28	28	27	27	26	26	25	25	24	24	23
73°16'	75°24'	29	28	28	27	27	26	26	25	25	24	24
75°24'	77°52'	29	29	28	28	27	27	26	26	25	25	24
77°52'	80°56'	30	29	29	28	28	27	27	26	26	25	25
80°56'	85°45'	30	30	29	29	28	28	27	27	26	26	25
85°45'	90°00'	31	30	30	29	29	28	28	27	27	26	26

5. LEGALE PER IL COMMERCIO

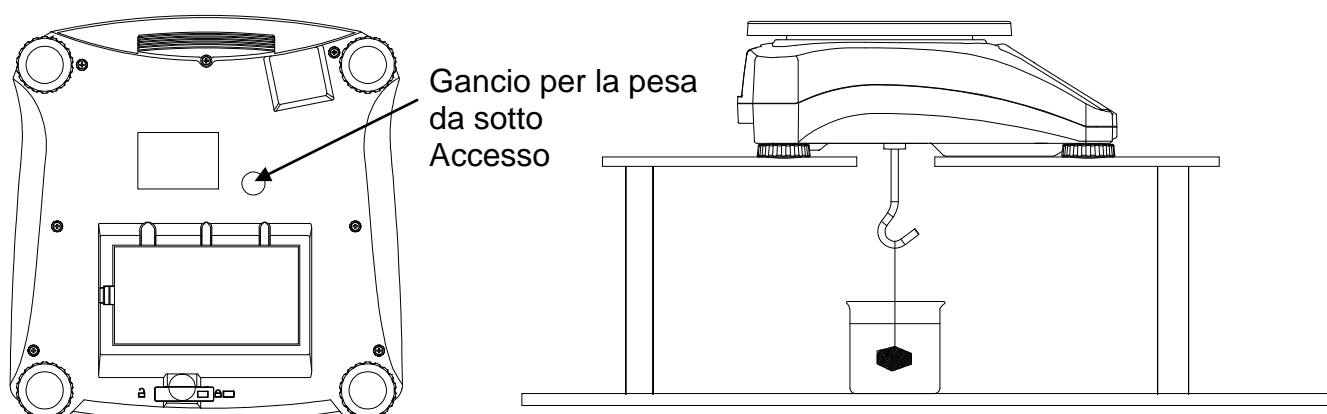
Quando la bilancia viene utilizzata per il commercio o per un'applicazione con approvazione legale, deve essere configurata, verificata e sigillata nel rispetto delle normative locali su pesi e misure. Ricade sotto la responsabilità dell'acquirente accertarsi che vengano soddisfatti tutti i requisiti normativi necessari.

5.1 Etichetta di capacità

È necessario che accanto a ciascun display venga applicata un'etichetta che indichi la capacità e la leggibilità della bilancia. Se le etichette di capacità sono state già applicate prima della consegna, non sono richieste altre operazioni. Se invece non sono già applicate, sono disponibili nel materiale di imballaggio. Applicare le etichette sopra i display come indicato nella Figura 5-1.

Nota: le etichette di capacità si rompono quando vengono rimosse, pertanto applicarle una sola volta.



Figura 5-1. Posizione delle etichette di capacità anteriore e posteriore

5.2 Impostazioni

Prima della verifica e della sigillatura, effettuare le seguenti operazioni:

1. Verificare che le impostazioni del menu rispettino le normative locali su pesi e misure.
2. Eseguire la calibrazione, come illustrato nella Sezione 3.9.
3. Impostare l'interruttore su Bloccato. Vedere la figura 5-2.

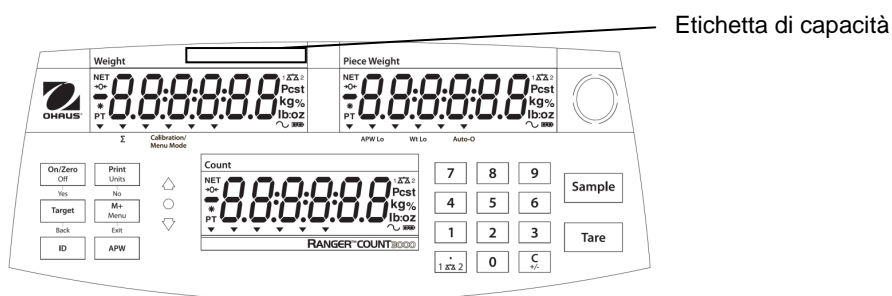
I limiti dell'interruttore del menu Lock (blocco) vengono modificati nei menu Cal (calibrazione), Setup (impostazione), Readout (lettura), Unit (unità di misura) e Print (stampa). L'interruttore nei modelli approvati può consentire di definire alcune impostazioni della bilancia come richiesto dall'approval agency. L'interruttore può essere fissato tramite sigilli di carta, sigilli a filo o fermi in plastica.

Nota: l'attivazione della funzione Legal for Trade (legale per il commercio) (interruttore LFT in posizione bloccata) ha effetto sulle seguenti impostazioni di menu:

Il menu Calibrazione (**C.A.L.**) non è accessibile.

Dual Scale (bilancia doppia), Capacity 2 (capacità 2), Graduation 2 (calibratura 2) e Units (unità di misura) sono bloccate sulle impostazioni correnti.

L'impostazione Gamma zero è bloccata al 2%

L'impostazione Gamma stabile è bloccata a 1d

L'impostazione di controllo automatico dello zero è impostata a 0,5d

Solo peso stabile è bloccato su On

La stampa automatica/continua è disabilitata.

Lb:oz è bloccato su Off.

5.3 Verifica e sigillatura

Le procedure di verifica devono essere eseguite da un responsabile delle normative di peso e misure locali o da un assistente autorizzato.

5.3.1 Sigilli fisici

Nelle giurisdizioni in cui è previsto l'uso dei sigilli fisici, per evitare alterazioni delle impostazioni il responsabile delle normative di peso e misure locali o un assistente autorizzato devono applicare un sigillo di sicurezza. Per i metodi di sigillatura, fare riferimento alle illustrazioni in basso.

Coperchio di sicurezza

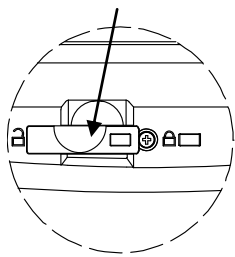

Sigillo di carta

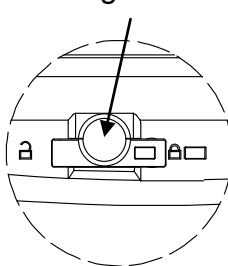

Sigillo a filo

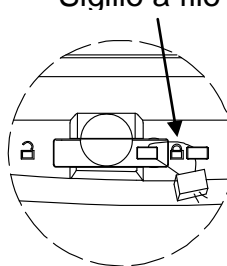

Sbloccato Bloccato con sigillo di carta Bloccato con sigillo a filo

Figura 5-2. Sigillatura

5.3.2 Sigillo per l'iter di verifica (solo USA e Canada)

Per le giurisdizioni in cui viene utilizzato il metodo di sigillatura per l'iter di verifica, la configurazione corrente e i valori del contatore degli eventi di calibrazione al momento della sigillatura devono essere registrati dai responsabili per le normative locali di pesi e misure o da un agente autorizzato. Tali valori saranno confrontati con i valori registrati durante le future ispezioni.

Nota: la modifica del valore del contatore degli eventi è equivalente alla rottura fisica del sigillo.

L'iter di verifica si serve di due contatori di eventi per registrare le modifiche alla configurazione e alle impostazioni di calibrazione.

- Il contatore di eventi di configurazione (CFG) inserisce l'indice 1 quando all'uscita del menu sono state modificate una o più impostazioni tra le seguenti: Dual Scale (bilancia doppia), Capacity 2 (capacità 2), Graduation 2 (calibrazione 2), Zero Range (gamma zero), Stable Range (gamma stabile), Auto Zero Tracking (AZT) (controllo automatico dello zero), Units (unità di misura) (kg, g, oz, lb or lb:oz) o Stable Printing (stampa stabile). Le impostazioni Dual Scale (bilancia doppia), Capacity 2 (capacità 2), Graduation 2 (calibrazione 2) e Zero Range (gamma zero) sono bloccate al 2%.
- Il contatore di eventi di calibrazione (CAL) inserisce l'indice 1 quando all'uscita del menu sono state eseguite modifiche alla calibrazione del campo, alla calibrazione di linearità o alle impostazioni geografiche. Tenere presente che il contatore inserisce l'indice solo una volta, anche se sono state modificate diverse impostazioni.

È possibile visualizzare i contatori degli eventi tenendo premuto il tasto MENU.

Mentre il pulsante viene tenuto premuto, sul display viene visualizzato MENU seguito da Audit (verifica).



Rilasciare il pulsante nel momento in cui viene visualizzato Audit (verifica) per vedere le informazioni dell'iter di verifica.



Le informazioni dell'iter di verifica vengono visualizzate nei formati CFGxxx e CALxxx



La bilancia torna quindi al normale funzionamento

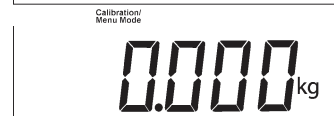

6. MANUTENZIONE

6.1 Pulizia

Il pannello può essere pulito con un panno inumidito e con un detergente delicato, se necessario. Non utilizzare solventi, prodotti chimici, alcol, ammoniaca o abrasivi per pulire il telaio o il pannello di controllo.

6.2 Individuazione guasti

La tabella 6-1 elenca alcuni problemi comuni, le loro possibili cause e le varie soluzioni.

Se il problema persiste, contattare OHAUS o un rivenditore autorizzato.

TABELLA 6-1

Sintomo	Causa possibile	Soluzione
Impossibile accendere la bilancia	Bilancia non alimentata	Verificare connessioni e tensione
Scarsa precisione	Calibrazione impropria Ambiente instabile	Eseguire la taratura Spostare la bilancia in un luogo adatto
Impossibile eseguire la calibrazione	Ambiente instabile Peso di calibrazione non corretto	Spostare la bilancia in una posizione adatta Utilizzare un peso di calibrazione corretto
Impossibile accedere alla modalità	Modalità non attivata	Accedere al menu e attivare la modalità
Impossibile accedere all'unità	Unità non abilitata	Accedere al menu e abilitare l'unità
Icona della batteria che lampeggia	Batteria scarica	Collegare la bilancia all'alimentazione elettrica e caricare la batteria
Err 8.1	Errore di accensione	Lettura del peso superiore al limite dello zero all'accensione
Err 8.2	Errore di accensione	Lettura del peso inferiore al limite dello zero all'accensione
Err 8.3	Errore superamento valore massimo intervallo	Lettura del peso superiore al limite di sovraccarico.
Err 8.4	Errore superamento valore minimo intervallo	Lettura del peso inferiore al limite di carico insufficiente.
Err 8.5	Tara fuori intervallo	Regolare il valore della tara in modo che sia compreso nell'intervallo
Err 8.6	Visualizzazione impossibile	Il peso supera le 6 cifre
Err 9.5	Errore calibrazione dati	Dati di calibrazione non presenti
-----	Occupato	Visualizzato durante l'impostazione della tara, l'impostazione dello zero e della stampa
--NO--	Azione non consentita	Funzione non eseguita
CAL E	Errore di calibrazione Ambiente instabile Peso di calibrazione non corretto	Valore di calibrazione esterni ai limiti consentiti. Spostare la bilancia in una posizione adatta Utilizzare un peso di calibrazione corretto
Lo.AEF	Avvertenza peso di riferimento basso	Aumentare il peso di riferimento.
rEF.Err	Peso di riferimento non accettabile	Il peso di riferimento è troppo basso. Il peso sul piatto è troppo basso per definire un peso di riferimento valido. Aumentare il peso di riferimento.
La batteria non si carica completamente	Batteria difettosa	Far sostituire la batteria da un rivenditore Ohaus autorizzato per l'assistenza.

6.3 Informazioni relative all'assistenza

Se la sezione Individuazione guasti non risolve o non descrive il problema riscontrato, contattare l'assistenza tecnica autorizzata OHAUS. Per l'assistenza negli Stati Uniti, chiamare il numero verde 800-526-0659 tra le 8.00 e le 17.00 EST (Eastern Standard Time, ora della costa orientale degli Stati Uniti). Il personale OHAUS addetto alla manutenzione sarà disponibile per l'assistenza. Fuori dagli Stati Uniti, visitare il nostro sito web **www.ohaus.com** per individuare l'ufficio Ohaus più vicino.

6.4 Accessori

2°kit interfaccia bilancia	30037446
Kit interfaccia Ethernet	30037447
2° kit interfaccia RS232	30037448
Kit interfaccia USB	30037449
Coperchio per l'utilizzo	30037451
Gancio per la pesa da sotto	30037450
Stampante	Contatto del referente Ohaus
Cavi di comunicazione	Contatto del referente Ohaus

7. DATI TECNICI

I dati tecnici sono validi per le seguenti condizioni ambientali:

Solo uso interno

Temperatura di funzionamento: da -10°C a 40°C

Umidità relativa: 20-85% di umidità relativa, senza condensa

Altitudine s.l.m.: fino a 2000 m

Alimentazione: Adattatore CA 100-240V 50/60 Hz, batteria ricaricabile interna al piombo sigillata

EMC: consultare la dichiarazione di conformità

Grado di inquinamento: 2

Categoria di installazione: II

Fluttuazioni di tensione di alimentazione minima: fino a $\pm 10\%$ rispetto al voltaggio nominale

7.1 Specifiche tecniche

TABELLA 7-1

MODELLO	RC31P1502	RC31P3	RC31P6	RC31P15	RC31P30
Portata x Leggibilità (max x d non approvato)	1.5 kg x 0.00005 kg 1500 g x 0.05 g 3 lb x 0.0001 lb 48 oz x 0.002 oz	3 kg x 0.0001 kg 3000 g x 0.1 g 6 lb x 0.0002 lb 96 oz x 0.005 oz	6 kg x 0.0002 kg 6000 g x 0.2 g 15 lb x 0.0005 lb 240 oz x 0.01 oz	15 kg x 0.0005 kg 15000 g x 0.5 g 30 lb x 0.001 lb 480 oz x 0.02 oz	30 kg x 0.001 kg 30000 g x 1 g 60 lb x 0.002 lb 960 oz x 0.05 oz
Massima risoluzione visualizzata	1:30000				
Portata x Leggibilità (max x e approvato)	1.5 kg x 0.0005 kg 1500 g x 0.5 g 3 lb x 0.001 lb 48 oz x 0.02 oz	3 kg x 0.001 kg 3000 g x 1 g 6 lb x 0.002 lb 96 oz x 0.05 oz	6 kg x 0.002 kg 6000 g x 2 g 15 lb x 0.005 lb 240 oz x 0.1 oz	15 kg x 0.005 kg 15000 g x 5 g 30 lb x 0.01 lb 480 oz x 0.2 oz	30 kg x 0.01 kg 30000 g x 10 g 60 lb x 0.02 lb 960 oz x 0.5 oz
Risoluzione approvata	1:3000				
Ripetibilità	$\pm 0,0001$ kg	$\pm 0,0002$ kg	$\pm 0,0005$ kg	$\pm 0,001$ kg	$\pm 0,002$ kg
Linearità	$\pm 0,0001$ kg	$\pm 0,0002$ kg	$\pm 0,0005$ kg	$\pm 0,001$ kg	$\pm 0,002$ kg
Unità di Misura	LFT OFF: g, kg, lb, oz, lb:oz LFT ON: g, kg, lb, oz Modelli approvati CE e OIML: g, kg				
Intervallo di tara	A capacità per sottrazione				
Tempo di stabilizzazione	≤ 1 secondo				
Sovraccarico di sicurezza Capacità	150% della capacità				
Visualizzazione peso	3 LCD con retroilluminazione a LED bianco 6 cifre, 7 segmenti, altezza caratteri 20.5 mm/0,8in				
Tastiera	20 pulsanti meccanici				
Tempo operativo della batteria (a 20°C)	210 ore con retroilluminazione spenta				
Costruzione	Involucro in ABS con piattaforma in acciaio inox				
Classe di approvazione	III				
Dimensioni del piatto	225 x 300 mm				
Dimensioni di spedizione	397 x 447 x 195 mm / 15.6 x 17.6 x 7.7 in				
Peso netto	4,2 kg/9,3 lb				
Peso lordo	5,45 kg/12 lb				

7.2 Disegni tecnici



Figura 7-1. Dimensioni

7.3 Comunicazione

La bilancia è dotata di un'interfaccia RS232 (COM1) posizionata sotto il pannello delle opzioni. Il collegamento della bilancia a un computer consente il funzionamento della bilancia dal computer per la ricezione di dati come il peso visualizzato.

7.3.1 Comandi interfaccia

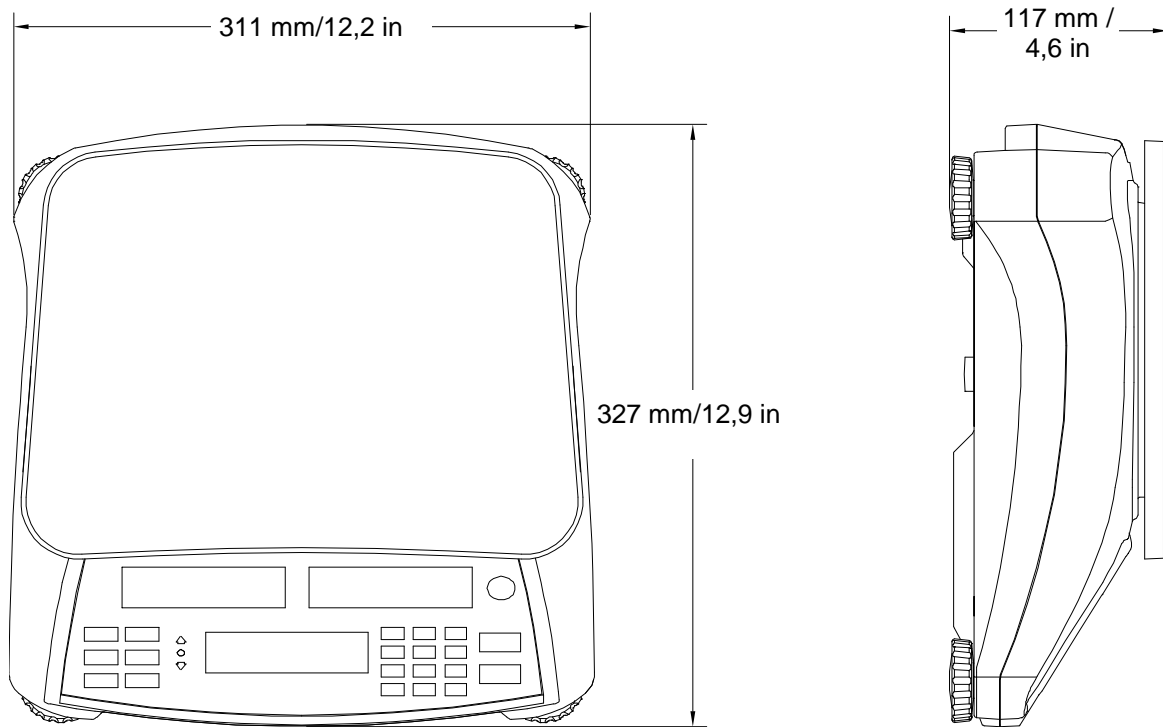
La comunicazione con la bilancia avviene utilizzando i caratteri di comando elencati nella seguente Tabella 7-2.

TABELLA 7-2

Command (comando)	Function (funzione)
IP	Stampa immediata del peso visualizzato (stabile o instabile).
P	Stampa del peso visualizzato (stabile o instabile).
CP	Stampa continua.
SP	Stampa in caso di peso stabile.
xS	0S: Disattiva la voce del menu "Solo peso stabile" e consente la stampa di un peso instabile. 1S: Attiva la voce del menu "Solo peso stabile" e consente la stampa solo di pesi stabili.
xP	Stampa intervallo x = Intervallo stampa (1-3600 secondi), 0P disattiva la stampa automatica
Z	Equivale a premere il tasto Zero.
T	Equivale a premere il tasto Tare (tara).
xT	Scarica il valore della tara in grammi (solo valori positivi). L'invio di 0T cancella la tara (se consentito)
PU	Stampa unità di misura corrente: g, kg, lb, oz, lb:oz
xU	Imposta la bilancia all'unità di misura x: 1=g, 2=kg, 3=lb, 4=oz, 5=lb:oz
xM	Imposta la bilancia in modalità x. M passa alla modalità abilitata successiva.
PV	Versione: nome della stampa, revisione del software e LFT ON (se LFT è impostato su ON).
H x "text"	Immette una riga di intestazione (header), dove x = numero riga da 1 a 5, "text" = testo dell'intestazione fino a 24 caratteri alfanumerici
F x "text"	Immette una riga di piè di pagina (footer), dove x = numero riga da 1 a 2, "text" = testo retro fino a 24 caratteri alfanumerici
\EscR	Reimpostazione globale per ripristinare le impostazioni di menu ai valori predefiniti di fabbrica (Tasto ESC e R).

7.3.2 Collegamenti per RS232

Il connettore COM1 "D" secondario femmina è predisposto per l'interfaccia con altri dispositivi. I connettori secondari sono come illustrato di seguito:

Connettori attivi: CONNETTORE 2 =TXD, CONNETTORE 3 = RXD, CONNETTORE 5 = Messa a terra



Figura 7-2. Connettori RS232

7.4 Tabulati

I seguenti tabulati di esempio vengono generate dal pulsante **Print** (stampa), dal comando "P" o da un comando di stampa alternativo. Il contenuto dei tabulati viene definito nella voce di menu Contenuto della stampa (Print Content). Su ogni riga possono essere stampati fino a 24 caratteri.

	Descrizione	Commento
PN: 123456789926	Riga numero parte	Se Printx → Content → P/N (numero di parte) è su ON
363 PCS NET	Riga risultato	Se Printx → Content → Result (risultato contenuto di stampa) è su ON
0.1420 kg G	Riga valore lordo	Se Printx → Content → Gross (contenuto stampa lordo) è su ON ed è stato inserito un valore di tara
0.0420 kg NET	Riga valore netto	Se Printx → Content → Net (contenuto stampa netto) è su ON e un valore di tara è stato inserito
0.1000 kg PT	Riga valore tara	Se Printx → Content → Tare (contenuto stampa tara) è su ON e un valore di tara è stato inserito
APW: 0.11500 g	Riga informazioni	Se Printx → Content → Info (stampa contenuto info) è su ON
N: 3	Riga accumulazione	Se Printx → Content → Accu (stampa contenuto accu) è su Tutto
ACC: 956 Pcs	Riga accumulazione	Se Printx → Content → Accu (stampa contenuto accu) è su Tutto

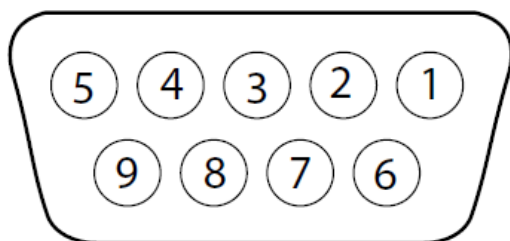
7.5 Formato di uscita

Peso formato di stampa stringa:

Campo	Peso	Spazio	Unità	Spazio	Stabilità	Spazio	G/N	Spazio	Term. Char(s)
Length	9	1	5	1	1	1	NET	1	



Ogni campo è seguito da un singolo spazio di delimitazione (ASCII: 32)

Definizioni:



- Peso** - Fino a 9 caratteri, giustificato a destra, - alla immediata sinistra del personaggio più significativo (se negativo).
- Unità** - Fino a 5 caratteri, giustificato a sinistra. Se l'Unità nel menu Contenuto Stampa è stato impostato su OFF, l'unità sarà rimosso nella stringa di peso e sostituito da spazi.
- Stabilità** - "?" Carattere viene stampato se non stabile. Se il peso è stabile né "?" O spazio seguente viene stampato.
- G / N** - "NET" stampato se il peso è di peso netto, 'G' o niente stampata se il peso è un peso lordo.
- Carattere di terminazione (s)** - carattere di terminazione (s) stampato seconda dell'impostazione del menu FEED.



7.6 Conformità

La conformità agli standard seguenti viene indicata dalla presenza del marchio corrispondente sul prodotto.

Marchio	Standard
	Questo prodotto è conforme alla direttiva Compatibilità elettromagnetica (EMC) 2004/108/CE alla direttiva Bassa tensione 2006/95/CE e alla direttiva per gli Strumenti di pesa non automatici 2009/23/CE.. La Dichiarazione di conformità è disponibile on-line all'indirizzo europe.ohaus.com/europe/en/home/support/compliance.aspx .
	AS/NZS CISPR 11
	CAN/CSA-C22.2 N. 61010-1-12, UL Std. N. 61010-1 (3a edizione)

Nota importante per gli strumenti di pesa certificati

  Gli strumenti di pesa certificati sul luogo di fabbricazione recano sull'etichetta della confezione uno dei marchi mostrati qui accanto e l'adesivo con la 'M' verde (metrologia) sulla targa dati descrittiva. Tali apparecchiature possono essere messe in funzione immediatamente.

  Gli strumenti di pesa che devono essere certificati in due fasi non recano la 'M' verde (metrologia) sulla targa descrittiva, ma solo i marchi di identificazione mostrati qui accanto, sull'etichetta della confezione. La seconda fase della certificazione iniziale deve essere condotta da un'organizzazione di assistenza autorizzata e certificata, costituita internamente alla Comunità Europea o da un Ente certificatore nazionale.

La prima fase della certificazione iniziale è stata condotta presso gli stabilimenti di produzione. Durante tale fase, vengono eseguiti tutti i test previsti dallo standard europeo adottato EN 45501:1992, paragrafo 8.2.2.

Se la normativa nazionale limita il periodo di validità della certificazione, l'utente dello strumento di pesa deve osservare rigorosamente il periodo di ulteriore certificazione e informare l'Autorità per i Pesi e Misure del paese di appartenenza.

Smaltimento

In conformità alla Direttiva Europea 2002/96/CE sullo smaltimento delle apparecchiature elettriche ed elettroniche (WEEE, Waste Electrical and Electronic Equipment), l'apparecchiatura non deve essere smaltita assieme ad altri rifiuti domestici. La direttiva è applicabile anche a paesi non facenti parte dell'Unione Europea, in base ai requisiti specifici del paese di appartenenza.

La direttiva sullo smaltimento delle pile 2006/66/CE ha introdotto dei nuovi requisiti, in vigore dal settembre 2008, sulla rimovibilità delle batterie dalle apparecchiature da gettare negli stati membri dell'Unione Europea. In conformità con questa direttiva, questo dispositivo è stato ideato per rimuovere in modo sicuro le batterie scariche in una struttura di smaltimento rifiuti.

Il prodotto deve essere smaltito in base a quanto stabilito dalle normative locali presso il punto di raccolta specifico per apparecchiature elettriche ed elettroniche. Per eventuali domande, contattare l'autorità responsabile o il distributore da cui è stato acquistato l'apparecchio.

Qualora l'apparecchio venga trasferito a terzi (per uso privato o professionale), il contenuto della presente normativa deve ritenersi valido anche per terzi.

Le istruzioni di smaltimento in Europa sono disponibili on-line all'indirizzo europe.ohaus.com/europe/en/home/support/weee.aspx.

Grazie per il contributo alla salvaguardia dell'ambiente.

Nota per FCC

Questa apparecchiatura è stata collaudata e ritenuta conforme ai limiti dei dispositivi digitali di Classe B, in conformità con la Parte 15 delle norme FCC. Tali limiti sono previsti per fornire un'adeguata protezione contro interferenze dannose durante il funzionamento dell'apparecchiatura in un ambiente commerciale. L'apparecchiatura genera, utilizza e può irradiare energia nella banda delle radiofrequenze, per cui, se non installata e utilizzata in conformità al manuale di istruzioni, potrebbe causare interferenze dannose con le comunicazioni radio. Il funzionamento dell'apparecchiatura in un'area residenziale potrebbe causare interferenze dannose; in tal caso, ricadranno a carico dell'utente i costi derivanti dall'eliminazione di tali interferenze.

Nota per il Canada

Questa apparecchiatura digitale di classe B è conforme alla normativa canadese ICES-003.

Registrazione ISO 9001

Nel 1994, a OHAUS Corporation, USA, è stato rilasciato il certificato di registrazione ISO 9001 da BVQI (Bureau Veritas Quality International), confermando che il sistema di gestione qualità di OHAUS è conforme ai requisiti degli standard ISO 9001. Il 21 giugno 2012, OHAUS Corporation, USA, ha ottenuto una nuova registrazione conformemente allo standard ISO 9001:2008.

Garanzia limitata

I prodotti OHAUS sono garantiti contro difetti dei materiali e difetti di fabbrica dalla data di consegna per tutta la durata del periodo di garanzia. Durante il periodo di garanzia, OHAUS riparerà o, a sua scelta, sostituirà tutti i componenti che siano difettosi senza costo alcuno, purché il prodotto venga rinviato, con spese prepagate, alla OHAUS. La garanzia non è valida se il prodotto risulta danneggiato o non utilizzato in maniera corretta, esposto a materiali radioattivi o corrosivi, se nel prodotto siano penetrati corpi estranei o se è stata effettuata assistenza da personale non OHAUS. In mancanza della scheda di garanzia spedita correttamente assieme al prodotto, il periodo di garanzia avrà inizio dalla data di spedizione al rivenditore autorizzato. Non viene rilasciata altra garanzia espressa o implicita da parte di OHAUS Corporation. OHAUS Corporation non sarà responsabile per qualsiasi danno indiretto. A causa delle diversità delle norme che regolano la garanzia nei vari paesi, contattare direttamente OHAUS o il rivenditore locale OHAUS per ulteriori dettagli.



OHAUS Corporation
7 Campus Drive
Suite 310
Parsippany, NJ 07054 USA
Tel: +1 973 377 9000
Fax: +1 973 944 7177

With offices worldwide / Con oficinas alrededor del mundo / Avec des bureaux dans le monde entier / Weltweite Geschäftsstellen / Con uffici in tutto il mondo.

www.ohaus.com



* 3 0 0 4 8 2 4 4 *

P/N 30048244D © 2014 OHAUS Corporation, all rights reserved / todos los derechos reservados / tous droits réservés / Alle Rechte vorbehalten / tutti i diritti riservati.

Printed in China / Impreso en la China / Imprimé en Chine / Gedruckt in China / Stampato in Cina