

KERN

KERN & Sohn GmbH

Ziegelei 1
D-72336 Balingen
E-Mail: info@kern-sohn.com

Tél.: +49-[0]7433- 9933-0
Télécopie : +49-[0]7433-9933-149
Internet: www.kern-sohn.com

Notice d'utilisation Balance médicale avec assistance de station debout

KERN MTA

MTA 400K-1M
MTA 400K-1NM
Version 3.2
2018-12
F



MTA-BA-f-1832

- D** Weitere Sprachversionen finden Sie online unter www.kern-sohn.com/manuals
- BG** Други езикови версии ще намерите в сайта www.kern-sohn.com/manuals
- DK** Flere sprogudgaver findes på websiden www.kern-sohn.com/manuals
- EST** Muud keeleversioonid leiata Te leheküljel www.kern-sohn.com/manuals
- E** Más versiones de idiomas se encuentran online bajo www.kern-sohn.com/manuals
- GR** Άλλες γλωσσικές αποδόσεις θα βρείτε στην ιστοσελίδα www.kern-sohn.com/manuals
- F** Vous trouverez d'autres versions de langue online sous www.kern-sohn.com/manuals
- LV** Citas valodu versijas atradīsiet vietnē www.kern-sohn.com/manuals
- FIN** Muut kieliversiot löytyvät osoitteesta www.kern-sohn.com/manuals
- LT** Kitas kalbines versijas rasite svetainėje www.kern-sohn.com/manuals
- GB** Further language versions you will find online under www.kern-sohn.com/manuals
- RO** Alte versiuni lingvistice veți găsi pe site-ul www.kern-sohn.com/manuals
- I** Trovate altre versioni di lingue online in www.kern-sohn.com/manuals
- SK** Iné jazykové verzie nájdete na stránke www.kern-sohn.com/manuals
- NL** Bijkomende taalversies vindt u online op www.kern-sohn.com/manuals
- SLO** Druge jezikovne različice na voljo na spletni strani www.kern-sohn.com/manuals
- P** Encontram-se online mais versões de línguas em www.kern-sohn.com/manuals
- CZ** Jiné jazykové verze najdete na stránkách www.kern-sohn.com/manuals
- PL** Inne wersje językowe znajdują Państwo na stronie www.kern-sohn.com/manuals
- SE** Övriga språkversioner finns här: www.kern-sohn.com/manuals
- H** A további nyelvi változatok a következő oldalon található: www.kern-sohn.com/manuals
- HR** Druge jezične verzije su dostupne na stranici: www.kern-sohn.com/manuals
- NO** Andre språkversjoner finnes det på www.kern-sohn.com/manuals

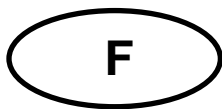

KERN MTA

Version 3.2 2018-12

Notice d'utilisation Balance avec assistance de station debout

Table des matières

| | | |
|-----------|---|-----------|
| 1 | Caractéristiques techniques | 5 |
| 2 | Déclaration de conformité | 9 |
| 2.1 | Explication des symboles graphiques pour les produits médicaux | 9 |
| 3 | Aperçu de l'appareil | 12 |
| 4 | Vue d'ensemble du clavier | 14 |
| 5 | Vue d'ensemble des affichages | 15 |
| 6 | Remarques fondamentales | 16 |
| 6.1 | Utilisation destinée..... | 16 |
| 6.2 | Utilisation conforme aux prescriptions..... | 16 |
| 6.3 | Utilisation inadéquate..... | 17 |
| 6.4 | Garantie..... | 17 |
| 6.5 | Vérification des moyens de contrôle..... | 17 |
| 7 | Indications de sécurité générales | 18 |
| 7.1 | Observer les indications de la notice d'utilisation | 18 |
| 7.2 | Formation du personnel | 18 |
| 7.3 | Prévention de la contamination | 18 |
| 7.4 | Utilisation appropriée | 18 |
| 8 | Compatibilité électromagnétique (CEM) | 19 |
| 8.1 | Généralités | 19 |
| 8.2 | Emissions électromagnétiques..... | 20 |
| 8.3 | Résistance aux interférences électro-magnétiques | 21 |
| 8.3.1 | Caractéristiques de fonctionnement essentielles | 25 |
| 8.4 | Distances minimum..... | 25 |
| 9 | Transport et stockage | 26 |
| 9.1 | Contrôle à la réception de l'appareil..... | 26 |
| 9.2 | Emballage / réexpédition..... | 26 |
| 10 | Déballage, installation et mise en service | 27 |
| 10.1 | Lieu d'installation, lieu d'utilisation..... | 27 |
| 10.2 | Déballage..... | 27 |
| 10.3 | Etendue de la livraison..... | 28 |
| 10.4 | Assemblage et implantation de la balance | 28 |
| 10.5 | Branchement secteur..... | 31 |
| 10.6 | Mode fonctionnement sur la pile rechargeable avec des blocs d'accus en option | 32 |
| 10.7 | Fonctionnement à pile..... | 33 |
| 10.8 | Première mise en service..... | 35 |
| 11 | Exploitation | 35 |
| 11.1 | Pesage | 35 |
| 11.2 | Tarage | 36 |
| 11.2.1 | Tare suivant | 37 |

| | | |
|-----------|--|-----------|
| 11.3 | Fonction HOLD | 37 |
| 11.4 | Afficher un chiffre additionnel après la virgule | 37 |
| 11.5 | Détermination de l'indice de masse corporelle | 38 |
| 11.5.1 | Déterminer l'indice de masse corporelle | 38 |
| 11.5.2 | Classification des indices de masse corporelle | 39 |
| 11.6 | Fonction de coupure automatique „AUTO OFF“ | 40 |
| 11.7 | Eclairage du fond de l'écran d'affichage..... | 41 |
| 12 | Menu | 42 |
| 12.1 | Navigation dans le menu..... | 42 |
| 12.2 | Aperçu des menus | 43 |
| 13 | Sortie des données RS 232 | 46 |
| 13.1 | Attribution des broches de la douille de sortie de la balance | 46 |
| 13.2 | Caractéristiques techniques | 46 |
| 13.3 | Fonctionnement de l'imprimante | 47 |
| 14 | Messages d'erreur..... | 48 |
| 15 | Maintenance, entretien, élimination..... | 49 |
| 15.1 | Nettoyage | 49 |
| 15.2 | Nettoyer / désinfecter | 49 |
| 15.3 | Sterilisation | 49 |
| 15.4 | Maintenance, entretien..... | 49 |
| 15.5 | Mise au rebut | 49 |
| 16 | Aide succincte en cas de panne | 50 |
| 17 | Étalonnage..... | 51 |
| 17.1 | Durée de validité de l'étalonnage (état actuel en Allemagne D) | 53 |
| 18 | Ajustage | 54 |

1 Caractéristiques techniques

| KERN (Type) | MTA 400K-1NM |
|--|--|
| Marque déposée | MTA 400K-1M |
| Lisibilité (d) | 0.1 kg/0.2 kg |
| Plage de pesée (max) | 300 kg/400 kg |
| Poids minimum (min) | 2 kg/4 kg |
| Echelon d'étalonnage (e) | 0.1 kg/0.2 kg |
| Classe d'étalonnage | III |
| Reproductibilité | 0.1 kg/0.2 kg |
| Linéarité | ±0.1 kg / ±0.2 kg |
| Poids d'ajustage recommandé (catégorie) | 400 kg (M1) |
| Unités de pesage | kg |
| Temps de préchauffage | 10 minutes |
| Alimentation en courant | Tension d'entrée: 100 V – 240 V, 50/60 Hz |
| Température de fonctionnement | 10°C ... + 40°C |
| Degré hygrométrique | max. 80 % (non condensant) |
| Dimensions (L x P x h) mm | Boîtier d'affichage 200 x 128 x 55 Plateforme de pesée 780 x 680 x 68 Surface de pesée 600 x 600 |
| Poids kg (net) | 40 |
| Homologation en conformité avec 2014/31/EU | classe III |
| Produit médical en conformité avec 93/42/EWG | classe I avec fonction de mesurage |

| | |
|--|---|
| Fonctionnement de la pile rechargeable en option | Durée de fonctionnement éclairage d'arrière-plan allumé: 20 h Durée de fonctionnement – éclairage d'arrière-plan éteint: 40 h Temps de charge 12 h 6 x 1.2 V 2000 mA |
| Interface RS -232 | ✓ |
| Statif | Hauteur: 94 cm |

| KERN (Type) | MTA 400K-1M |
|--|--|
| Lisibilité (d) | 0.1 kg/0.2 kg |
| Plage de pesée (max) | 300 kg/400 kg |
| Poids minimum (min) | 2 kg/4 kg |
| Echelon d'étalonnage (e) | 0.1 kg/0.2 kg |
| Classe d'étalonnage | III |
| Reproductibilité | 0.1 kg/0.2 kg |
| Linéarité | ±0.1 kg / ±0.2 kg |
| Poids d'ajustage recommandé (catégorie) | 400 kg (M1) |
| Unités de pesage | kg |
| Temps de préchauffage | 10 minutes |
| Alimentation en courant | Tension d'entrée: 100 V – 240 V, 50/60 Hz |
| Température de fonctionnement | 10°C ... + 40°C |
| Degré hygrométrique | max. 80 % (non condensant) |
| Dimensions (L x P x h) mm | Boîtier d'affichage 200 x 128 x 55 Plateforme de pesée 780 x 680 x 68 Surface de pesée 600 x 600 |
| Poids kg (net) | 40 |
| Homologation en conformité avec 2014/31/EU | classe III |
| Produit médical en conformité avec 93/42/EWG | classe I avec fonction de mesurage |

| | |
|--|---|
| Fonctionnement de la pile rechargeable en option | Durée de fonctionnement éclairage d'arrière-plan allumé: 20 h Durée de fonctionnement – éclairage d'arrière-plan éteint: 40 h Temps de charge 12 h 6 x 1.2 V 2000 mA |
| Interface RS -232 | ✓ |
| Statif | Hauteur: 94 cm |

2 Déclaration de conformité

Vous trouvez la déclaration de conformité CE- UE actuelle online sous:

www.kern-sohn.com/ce



Dans le cas de balances étalonnées (= de balances à la conformité évaluée) la déclaration de conformité est comprise dans les fournitures.

Seules ces balances sont des produits médicaux.

2.1 Explication des symboles graphiques pour les produits médicaux

Toutes les balances médicales portant cette marque répondent aux exigences des directives suivantes :

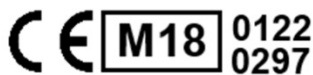

1. 2014/31/UE : Directive sur les instruments de pesage à fonctionnement non automatique
2. 93/42/CEE : Directive sur les dispositifs médicaux



Les balances portant cette marque ont fait l'objet d'une procédure d'évaluation de la conformité conformément à la directive 2014/31/UE pour les balances de la classe de précision III.

WF 170012

Désignation du numéro de série de chaque appareil;
apposé sur l'appareil et sur l'emballage
Numéro à titre d'exemple



2018-12

Identification de la date de fabrication du produit médical.

Année et mois à titre d'exemple



„Attention, tenir compte des consignes de l'annexe“,
voire „ tenir compte du mode d'emploi“



Observer la notice d'utilisation.



Observer la notice d'utilisation.



Kern & Sohn GmbH
D-72336 Balingen, Germany
www.kern-sohn.com

Identification du fabricant du produit médical avec adresse



„Appareil électromédical“
avec applicateur du type B



Outil de la classe de protection II



N'évacuez pas les appareils usagés par les ordures ménagères!
Ils peuvent être remis aux stations de collecte communales.



Indication de la tension d'alimentation de la balance avec indication de la polarité



Alimentation secteur



Marque scellée KERN SEAL



Tension d'alimentation courant continu



Information

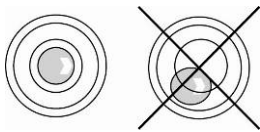

Niveler la balance avant l'usage

3 Aperçu de l'appareil

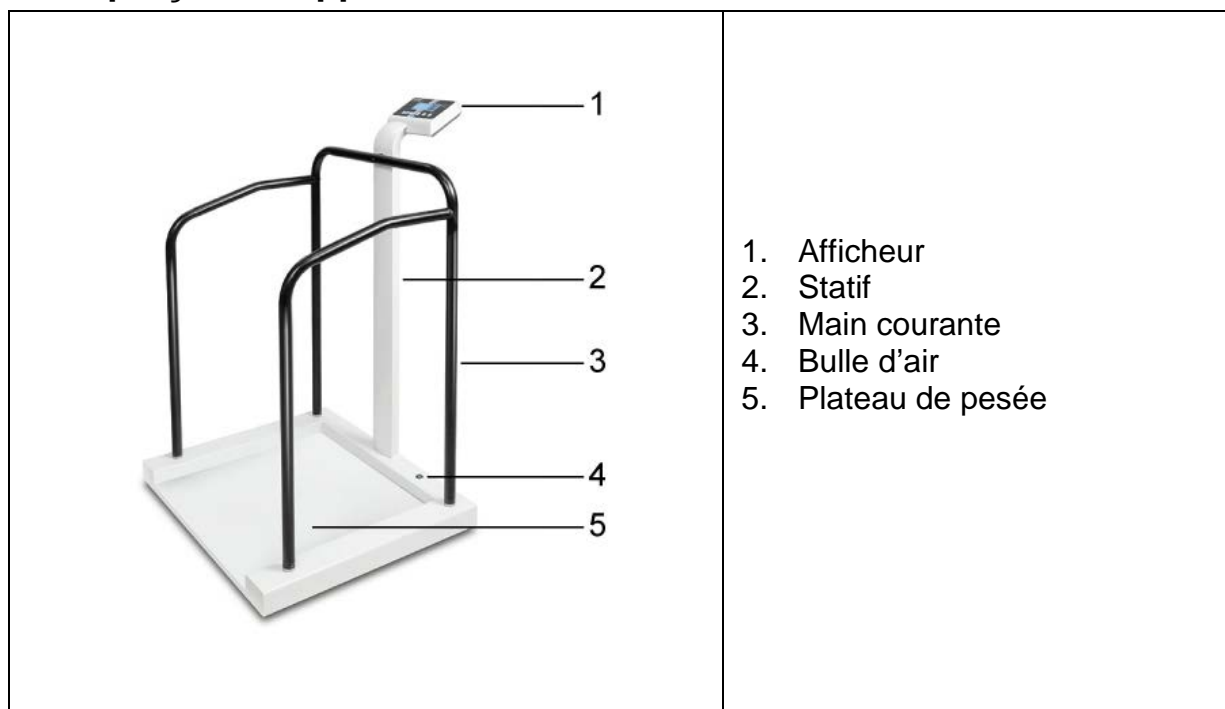

Affichage secondaire au dos





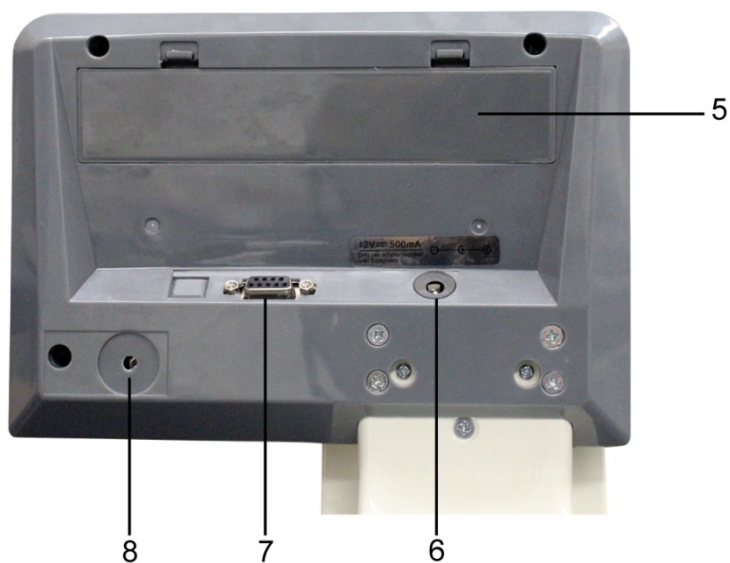



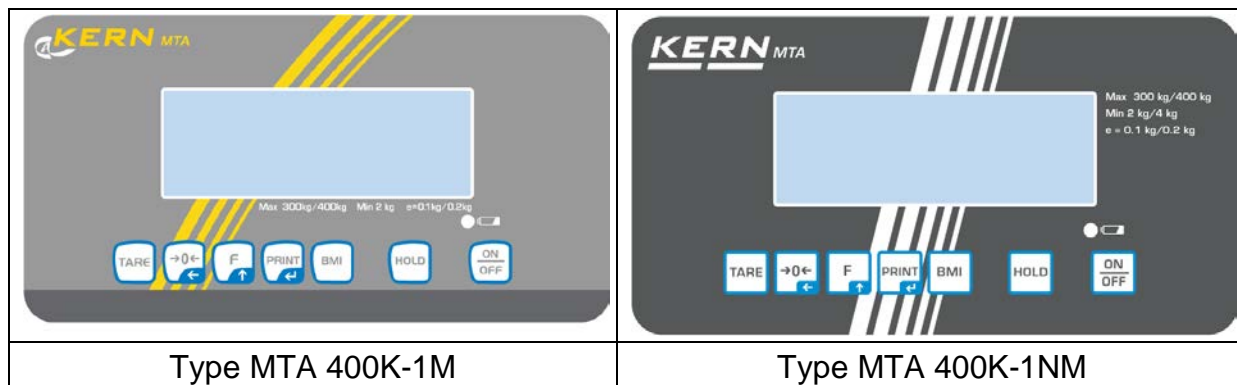

Face arrière de l'afficheur







- 5 Compartiment à piles/
piles rechargeables
- 6 Branchement au secteur
- 7 RS 232 C
- 8 Interrupteur d'ajustage

4 Vue d'ensemble du clavier



| Touche | Désignation | Fonction |
|---|-------------------------|---|
|  | Touche ON/OFF | Mise en marche / arrêt |
|  | Touche HOLD | Fonction hold / détermination d'une valeur de pesée stable |
|  | Touche BMI | Détermination de l'indice de masse corporelle |
|  | Touche imprimer | Transfert de données via interface Dans le menu: <ul style="list-style-type: none"> • Confirmer la sélection dans le cas de saisie numérique: <ul style="list-style-type: none"> • Confirmer la valeur numérique |
|  | Touche de fonction | Dans le menu: <ul style="list-style-type: none"> • Appel du menu • Sélectionner les points de menu dans le cas de saisie numérique: <ul style="list-style-type: none"> • Augmenter la valeur numérique |
|  | Touche de remise à zéro | La balance est rétrogradé à „0.0“ dans le cas de saisie numérique: <ul style="list-style-type: none"> • Changer à la position décimale |
|  | Touche Tare | Tarage de la balance |

5 Vue d'ensemble des affichages

| Afficheur | Désignation | Description |
|---|----------------------------------|--|
| STABLE | Affichage de la stabilité | La balance est dans un état stable |
| ZERO | Affichage de la position zéro | Si la balance n'indiquait pas exactement le zéro malgré un plateau de pesée déchargé appuyer touche  . Après un court temps d'attente, votre balance est remise à zéro. |
| NET | Afficheur du poids net | Illuminé, en affichant le poids net Illuminé quand la balance a été tarée |
| GROSS | Affichage du poids brut | Illuminé quand le poids brut est affiché |
| HOLD | Fonction HOLD | Fonction HOLD active |
| BMI | Fonction BMI | Illuminé quand la fonction BMI est active |
|    | Affichage de pile (rechargeable) | Affiche la capacité de la pile voire de la pile rechargeable |

6 Remarques fondamentales



Conformément à la directive 20014/31/EU les balances doivent être étalonnées pour les usages suivants. Article 1, alinéa 4. „détermination de la masse dans l'exercice de la médecine lors de la pesée de patients pour des raisons de suivi médical, diagnostic et thérapie.“

6.1 Utilisation destinée

- Indication**
- Détermination de la taille corporelle dans le cadre de la médecine.
 - Utilisation comme balance „non-automatique“ c-à-d la personne se place délicatement au centre du plateau de pesée. La valeur pondérale peut être lue une fois la valeur affichée stabilisée.

- Contre-indication**
- Il n'y a pas de contre-indication connue

6.2 Utilisation conforme aux prescriptions

Cette balance permet de déterminer la masse corporelle d'une personne debout dans des locaux médicaux. La balance est appropriée à déceler, prévenir et accompagner des maladies.

La personne à peser doit se placer délicatement au centre du plateau de pesée et se tenir immobile.

La valeur de pesée peut être lue une fois stabilisée.
La balance est conçue pour une utilisation continue.



Seules les personnes pouvant se tenir debout sur deux pieds, peuvent monter sur le plateau de pesée.

L'état de bon ordre de marche de la balance sera contrôlé avant chaque utilisation par une personne familiarisée avec le maniement selon les règles de l'art.

6.3 Utilisation inadéquate

N'utilisez pas les balances pour des pesages dynamiques

Ne pas laisser trop longtemps une charge sur le plateau de pesée. Ceci peut endommager le mécanisme de mesure.

Eviter impérativement de cogner le plateau de pesée ou de charger ce dernier au-delà de la charge maximale indiquée (Max.) après déduction éventuelle d'une charge de tare déjà existante. Sinon, la balance peut être endommagée.

Ne jamais utiliser la balance dans des endroits où des explosions sont susceptibles de se produire. Le modèle série n'est pas équipé d'une protection contre les explosions. Il faut observer que un mélange inflammable se peut produire aussi des agents d'anesthésie avec de l'oxygène ou du gaz hilarant.

Toute modification constructive de la balance est interdite. Ceci pourrait provoquer des résultats de pesée erronés, des défauts sur le plan de la technique de sécurité ainsi que la destruction de la balance.

La balance ne doit être utilisée que selon les prescriptions indiquées. Les domaines d'utilisation/d'application dérogeant à ces dernières doivent faire l'objet d'une autorisation écrite délivrée par KERN.

6.4 Garantie

La garantie n'est plus valable en cas de



- non-observation des prescriptions figurant dans notre notice d'utilisation
- utilisation outrepassant les applications décrites
- modification ou d'ouverture de l'appareil
- endommagement mécanique et d'endommagement lié à des matières ou des liquides,
- détérioration naturelle et d'usure
- mise en place ou d'installation électrique inadéquates
- surcharge du système de mesure
- chute de la balance

6.5 Vérification des moyens de contrôle

Les propriétés techniques de mesure de la balance et du poids de contrôle éventuellement utilisé doivent être contrôlées à intervalles réguliers dans le cadre des contrôles d'assurance qualité. A cette fin, l'utilisateur responsable doit définir un intervalle de temps approprié ainsi que le type et l'étendue de ce contrôle. Des informations concernant la vérification des moyens de contrôle des balances ainsi que les poids de contrôle nécessaires à cette opération sont disponibles sur le site KERN (www.kern-sohn.com). Grâce à son laboratoire de calibrage accrédité DKD, KERN propose un calibrage rapide et économique pour les poids d'ajustage et les balances (sur la base du standard national).

7 Indications de sécurité générales

7.1 Observer les indications de la notice d'utilisation

| | | |
|---|---|---|
|  | ⇒ Lisez attentivement la totalité de ce mode d'emploi avant l'installation et la mise en service de la balance, et ce même si vous avez déjà utilisé des balances KERN. |  |
|---|---|---|

7.2 Formation du personnel

Pour l'utilisation et l'entretien réglementaire du produit le personnel médical professionnel doit appliquer et observer les consignes données dans la notice d'utilisation.

7.3 Prévention de la contamination

Pour éviter la contamination croisée (mycose,...) il faut nettoyer à intervalles réguliers le plateau de pesée. Recommandation: Après chaque pesée, qui pourrait entraîner une contamination potentielle (p. ex. dans le cas de pesées avec contact direct de la peau).

7.4 Utilisation appropriée

- Montez et descendez de la balance pour personnes uniquement en présence d'une personne qualifiée (voir le chapitre 7.2).
- Vérifiez les possibles dommages de la balance avant chaque utilisation.
- Maintenance et re-vérification
La balance pour personnes doit être maintenue et soumise à une re-vérification dans les intervalles réguliers (voir le chapitre 15.4)

8 Compatibilité électromagnétique (CEM)

8.1 Généralités



Pour l'installation et l'exploitation des pèse-personnes électriques MTA, il faut appliquer des mesures de précaution particulières indiquées dans les informations sur la compatibilité électromagnétique suivantes.

Cet appareil est conforme aux valeurs seuil pour un appareil médical électrique du groupe 1, catégorie B (conformément à EN 60601-1-2).

La compatibilité électromagnétique (CEM) se rapporte à la capacité d'un appareil à fonctionner fiablement dans son environnement électromagnétique sans provoquer de parasites électromagnétiques prohibés. De telles influences néfastes peuvent entre autres être transmises par le câble de branchement ou par l'air.

Les influences néfastes de l'environnement peuvent se traduire par des affichages impropres, des paramètres de mesure imprécis ou un comportement incorrect des pèse-personnes MTA. De même dans certains cas les pèse-personnes MTA peuvent provoquer de tels dérangements sur d'autres appareils. Pour remédier à ces problèmes il est conseillé d'appliquer l'une ou l'autre des mesures suivantes:

- Modifier l'orientation ou la distance de l'appareil par rapport à la source parasite.
- Mettre en place ou mettre en œuvre les pèse-personnes MTA sur un site.
- Brancher le pèse-personnes MTA à une autre source d'alimentation secteur.
- Pour de plus amples informations veuillez-vous adresser à notre service après-vente.

Toute modification ou extension non habilitée sur l'appareil ou la mise en œuvre d'accessoires non recommandés (p. ex. bloc secteur ou câble de liaison) peut engendrer des pannes. Le fabricant n'est pas tenu de répondre de ceux-ci. De plus de telles modifications peuvent entraîner la perte de l'autorisation de mise en œuvre de l'appareil.



Les appareils qui émettent des signaux de haute fréquence (téléphones portables, émetteurs de radiotéléphonie, récepteurs de radiodiffusion) peuvent provoquer des pannes sur le pèse-personnes MTA. Leur utilisation à proximité du pèse-personnes MTA est par conséquent à proscrire. Le chapitre 8.4 renferme des indications quant aux distances minima à respecter.

8.2 Emissions électromagnétiques

| Directives et déclaration du fabricant – émissions parasites électro-magnétiques | | |
|---|-------------------|--|
| Les pèse-personnes MTA sont destinés à une mise en œuvre dans un environnement électro-magnétique comme décrit ci-dessous. Le client ou l'exploitant des pèse-personnes MTA devra s'assurer qu'il est mis en œuvre dans un tel environnement. | | |
| Mesures des émissions parasites | Conformité | Environnement électro-magnétique - directive |
| Émissions de HF Conformément à CISPR 11 / EN 55011 | Groupe 1 | Les pèse-personnes MTA utilisent de l'énergie à haute fréquence exclusivement pour son fonctionnement interne. Leur émission HF est par conséquent très faible et il est improbable qu'il perturbe les appareils électroniques environnants. |
| Émissions de HF Conformément à CISPR 11 / EN 55011 | Catégorie B | Les pèse-personnes MTA sont appropriés pour la mise en œuvre dans toutes les installations y compris dans celles qui se trouvent dans les secteurs habités et celles qui sont reliées directement au réseau public, qui alimente également des bâtiments à usage d'habitation. |
| Émissions d'harmoniques selon IEC 61000-3-2 | Catégorie A | |
| Émissions de fluctuations de tension / tout ou rien selon IEC 61000-3-3 | Est conforme | |

Les pèse-personnes MTA ne doivent pas être empilés sur d'autres appareils juxtaposés à proximité immédiate ou superposés à d'autres appareils. Si l'exploitation dans un tel environnement est indispensable, il faut surveiller les pèse-personnes MTA pour contrôler son fonctionnement conforme à son utilisation dans cette disposition.

8.3 Résistance aux interférences électro-magnétiques

| Directives et déclaration du fabricant – résistance aux interférences électro-magnétiques | | | |
|---|---|--|--|
| Les pèse-personnes MTA sont destinés à une mise en œuvre dans un environnement électro-magnétique comme décrit ci-dessous. Le client ou l'exploitant des pèse-personnes MTA devra s'assurer qu'il est mis en œuvre dans un tel environnement. | | | |
| Contrôles de la résistance aux interférences | Niveau de contrôle IEC 60601 | Conformité | Environnement électro-magnétique - directive |
| Décharge de l'électricité statique (DES) selon IEC 61000-4-2 | ± 6 kV décharge électrostatique par contact ± 8 kV décharge électrostatique par l'air | ± 6 kV ± 8 kV | Les sols devraient consister en bois ou en béton ou être revêtus de carrelage en céramique. Si le sol est revêtu d'un matériau synthétique, l'humidité relative de l'air devra au minimum comporter 30% . |
| Perturbations électriques transitoires rapides / transferts par rafales selon IEC 61000-4-4 | ± 2 kV pour les circuits d'alimentation secteur ± 1 kV pour les conducteurs d'alimentation et de sortie | ± 2 kV ± 1 kV | La qualité de la tension d'alimentation devrait être conforme à un environnement typique commercial ou hospitalier. |
| Tensions de choc / surges selon IEC 61000-4-5 | ± 1 kV de tension Conducteur de phase-conducteur de phase ± 2 kV de tension Conducteur de phase-terre | ± 1 kV Non applicable | La qualité de la tension d'alimentation devrait être conforme à un environnement typique commercial ou hospitalier. |
| Chutes de tension, ruptures de courte durée et fluctuations de la tension d'alimentation selon IEC 61000-4-11 | < 5 % U_T (> 95 % chute de U_T) pour 1/2 période 40 % U_T (> 60 % chute de U_T) pour 5 périodes 70 % U_T (> 30 % chute de U_T) pour 25 périodes < 5 % U_T (> 95 % chute de U_T) pour 5 s | Respect des exigences pour toutes les conditions requises. Mise hors circuit contrôlée Retour à la situation non perturbée après intervention de l'utilisateur. | La qualité de la tension d'alimentation devrait être conforme à un environnement typique commercial ou hospitalier. Si l'utilisateur des pèse-personnes MTA exige un fonctionnement ininterrompu également après l'apparition de coupures de l'alimentation en énergie, nous conseillons d'alimenter les pèse-personnes MTA sur une alimentation ininterrompue en courant ou par une batterie. |

| | | | |
|---|-------|---------------------|---|
| Champ magnétique à la fréquence d'alimentation (50/60 Hz) selon IEC 61000-4-8 | 3 A/m | 3 A/m 50 / 60 Hz | Les champs magnétiques de la fréquence d'alimentation devraient être conformes aux valeurs typiques en environnement commercial et hospitalier. |
| REMARQUE U_T est la tension alternative du secteur avant l'application des niveaux de contrôle. | | | |

Directives et déclaration du fabricant – résistance aux interférences électro-magnétiques

Les pèse-personnes MTA sont destinés à une mise en œuvre dans un environnement électro-magnétique comme décrit ci-dessous. Le client ou l'exploitant des pèse-personnes MTA devra s'assurer qu'il est mis en œuvre dans un tel environnement.

| Contrôles de la résistance aux interférences | Niveau de contrôle IEC 60601 | Conformité | Environnement électro-magnétique - directive |
|--|---------------------------------------|------------|---|
| Valeurs parasites HF guidées selon IEC 61000-4-6 | $3 V_{rms}$ 150 kHz à 80 MHz | 3 V | Les appareils de radiotéléphonie portables et mobiles ne devraient pas être utilisés à une plus faible distance aux pèse-personnes MTA y compris des conducteurs que la distance de protection préconisée résultant de l'équation s'appliquant à la fréquence d'émission. |
| Valeurs parasites HF émises D'après IEC 61000-4-3 | $3 V_{rms}$ 80 MHz jusqu'à 2,5 GHz | 3 V/m | <p>Distance de protection préconisée:</p> $d = 1.2\sqrt{P}$ <p>pour 80 MHz jusqu'à 800 MHz</p> $d = 2.3\sqrt{P}$ <p>pour 800 MHz jusqu'à 2,5 GHz</p> <p>en posant P comme puissance nominale de l'émetteur en watt (W) d'après les indications du fabricant de l'émetteur et d comme distance de protection préconisée en mètres (m).</p> <p>A l'intensité du champ des émetteurs radioélectriques stationnaires, toutes les fréquences devraient conformément à une étude sur le site ^a être inférieures au niveau de concordance.</p> <p>L'environnement d'appareils, qui portent la marque ci-contre, est susceptible de créer des perturbations.</p> |



REMARQUE 1 sous 80 MHz et 800 MHz s'applique la réponse harmonique supérieure.
 REMARQUE 2 ces directives ne sont pas toujours applicables à tous les cas.
 La propagation de valeurs électro-magnétiques est influencée par l'absorption et les réflexions des bâtiments, les objets et les êtres humains.

- ^a L'intensité du champ des émetteurs stationnaires,, tels que p. ex. les stations de base de radiotéléphones et d'appareils de radiotéléphonie terrestres mobiles, de stations d'émetteurs d'amateurs, d'émetteurs de radio en modulation d'amplitude et de fréquence et d'émetteurs de télévision, ne peut théoriquement pas toujours être prédéterminée avec précision. Pour recenser l'environnement électromagnétique en ce qui concerne les émetteurs stationnaires, il convient d'envisager une étude des phénomènes électromagnétiques sur le site. Lorsque l'intensité du champ mesurée sur le site, où est mis en œuvre le pèse-personnes MTA, dépasse les niveaux de concordance ci-dessus, il convient de surveiller les pèse-personnes MTA, pour justifier de son fonctionnement conforme à sa destination. Lorsque des caractéristiques de fonctionnement inhabituelles sont constatées, des mesures additionnelles peuvent s'avérer nécessaires, comme p. ex. une réorientation ou un changement d'emplacement des pèse-personnes MTA.
- ^b Au-delà d'une réponse harmonique de 150 kHz à 80 MHz l'intensité du champ devrait être inférieure à 3 V/m.

8.3.1 Caractéristiques de fonctionnement essentielles

Remarque:



Les pèse-personnes MTA n'ont pas de caractéristiques de fonctionnement essentielles au regard de IEC 60601-1. Le système risque de subir les parasites d'autres appareils, même si ceux-ci sont conformes aux exigences des émissions en vigueur selon CISPR .

8.4 Distances minimum

| Distances de protection conseillées entre les appareils de télécommunication HF portables et mobiles d'une part et les pèse-personnes MTA d'autre part | | | |
|---|---|---|--|
| Les pèse-personnes MTA sont destinés à fonctionner dans un environnement électromagnétique, dans lequel les grandeurs parasites HF sont contrôlées. Le client ou l'utilisateur des pèse-personnes MTA peut contribuer à éviter les parasites électromagnétiques en respectant la distance minimale entre les appareils de télécommunication HF portables et mobiles (émetteurs) et les pèse-personnes MTA - en fonction de la puissance de sortie de l'appareil de communication, comme définie ci-dessous. | | | |
| Puissance nominale de l'émetteur Gamme de pes | Distance de protection, en fonction de la fréquence d'émission m | | |
| | 150 kHz à 80 MHz $d = 1.2\sqrt{P}$ | 80 MHz jusqu'à 800 MHz $d = 1.2\sqrt{P}$ | 800 MHz jusqu'à 2,5 GHz $d = 2.3\sqrt{P}$ |
| 0.01 | 0.12 | 0.12 | 0.23 |
| 0.1 | 0.38 | 0.38 | 0.73 |
| 1 | 1.20 | 1.20 | 2.30 |
| 10 | 3.80 | 3.80 | 7.30 |
| 100 | 12.00 | 12.00 | 23.00 |
| Pour les émetteurs, dont la puissance nominale maximale n'est pas indiquée dans le tableau ci-dessus, la distance de protection préconisée d en mètres (m) peut être déterminée par l'équation, qui fait partie de la colonne respective, en attribuant à P la puissance nominale maximale de l'émetteur en watts (W) d'après les indications du fabricant de l'émetteur. | | | |
| REMARQUE 1 sous 80 MHz et 800 MHz s'applique la réponse harmonique supérieure. | | | |
| REMARQUE 2 ces directives ne sont pas toujours applicables à tous les cas. | | | |
| La propagation de valeurs électro-magnétiques est influencée par l'absorption et les réflexions des bâtiments, les objets et les êtres humains. | | | |

9 Transport et stockage

9.1 Contrôle à la réception de l'appareil

Nous vous prions de contrôler l'emballage dès son arrivée et de vérifier lors du déballage que l'appareil ne présente pas de dommages extérieurs visibles.

9.2 Emballage / réexpédition



- ⇒ Conservez tous les éléments de l'emballage d'origine en vue d'un éventuel transport en retour.
- ⇒ L'appareil ne peut être renvoyé que dans l'emballage d'origine.
- ⇒ Avant expédition démontez tous les câbles branchés ainsi que toutes les pièces détachées et mobiles.
- ⇒ Evtl. remontez les cales de transport prévues.
- ⇒ Calez toutes les pièces p. ex. plateau de pesée, bloc d'alimentation etc. contre les déplacements et les dommages.

10 Déballage, installation et mise en service

10.1 Lieu d'installation, lieu d'utilisation

La balance a été construite de manière à pouvoir obtenir des résultats de pesée fiables dans les conditions d'utilisation d'usage.

Vous pouvez travailler rapidement et avec précision à condition d'installer votre balance à un endroit approprié.

Sur le lieu d'implantation observer le suivant:

- Placer la balance sur une surface solide et plane;
- Eviter d'exposer la balance à une chaleur extrême ainsi qu'une fluctuation de température, par exemple en la plaçant près d'un chauffage, ou de l'exposer directement aux rayons du soleil;
- Protéger la balance des courants d'air directs pouvant être provoqués par des fenêtres ou des portes ouvertes;
- Eviter les secousses durant la pesée;
- Protéger la balance d'une humidité atmosphérique trop élevée, des vapeurs et de la poussière;
- N'exposez pas trop longtemps l'appareil à une humidité élevée. L'installation d'un appareil froid dans un endroit nettement plus chaud peut provoquer l'apparition d'une couche d'humidité (condensation de l'humidité atmosphérique sur l'appareil) non autorisée. Dans ce cas, laissez l'appareil coupé du secteur s'acclimater à la température ambiante pendant env. 2 heures.
- Evitez la formation de charges statiques de la balance et de la personne à peser.
- Evitez le contact avec l'eau

L'apparition de champs électromagnétiques (p. ex. par suite de téléphones portables ou d'appareils de radio), de charges électrostatiques, ainsi que d'alimentation en électricité instable peut provoquer des divergences d'affichage importantes (résultats de pesée erronés). Il faut alors changer de site ou éliminer la source parasite.





10.2 Déballage

Déballez avec précaution les pièces constitutives de la balance voire la balance complète de leur emballage et dressez-les sur leur site prévu. En cas d'utilisation du bloc d'alimentation, veillez à ce que l'amenée de courant ne présente pas de risque de trébuchage.

10.3 Etendue de la livraison

Accessoires série:

- Balance avec afficheur et statif
- Bloc d'alimentation secteur (en conformité avec EN 60601-1)
- Notice d'utilisation
- 4 x pieds réglables
- Vis / petites pièces

| | | | |
|---|---|---|---|
|  |  |  |  |
| x 2 | x 8 | x 2 | x 2 |

10.4 Assemblage et implantation de la balance

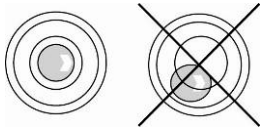

⇒ Procéder à la mise à niveau de la balance à l'aide des vis des pieds, jusqu'à ce que la bulle d'air du niveau se trouve dans le cercle prescrit.

⇒ Contrôler périodiquement la mise à niveau.

Assemblage:

Engager le statif avec précaution dans l'ouverture prévue du cadre selon l'illustration.

Veiller à ce que le câble ne soit pas coincé.

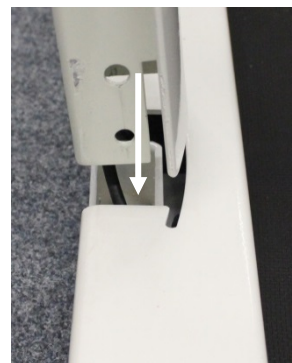
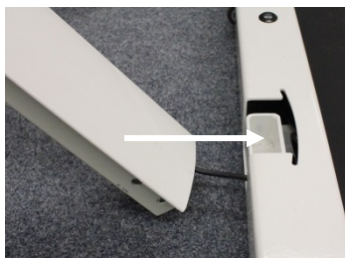

Visser le statif sur le plateau de pesée:

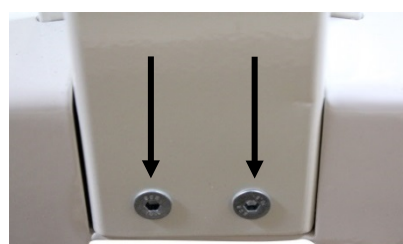

Placer la main courante du statif sur les goupilles prévues et la fixer sur la plaque de base à l'aide des vis.

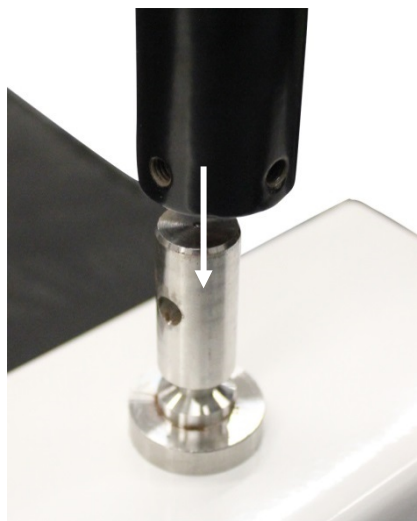

Visser le statif sur la main courante



Placer les pièces latérales sur les goupilles prévues les fixer au cadre

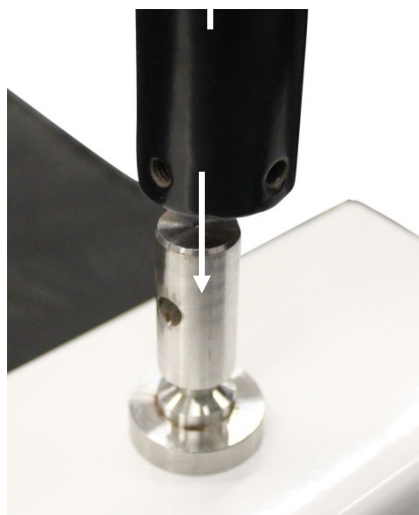

Assembler par vissage la main courante du statif avec les pièces latérales selon l'illustration

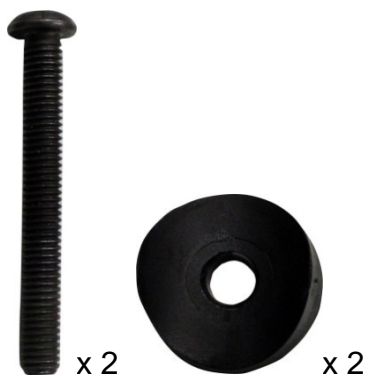

10.5 Branchement secteur

L'alimentation en courant s'opère par le bloc d'alimentation secteur externe, qui sert en même temps de séparation entre le secteur et la balance. La valeur de tension imprimée sur l'appareil doit concorder avec la tension locale.

Seuls les blocs d'alimentation d'origine homologués par KERN sont conformément à la réglementation EN 60601-1 susceptibles d'être utilisés.

Le petit autocollant à côté de l'afficheur oriente vers le bloc d'alimentation:



Lorsque la balance est connectée au secteur, la DEL s'allume.

Pendant le chargement, l'affichage DEL vous informe de l'état de chargement de la pile rechargeable.

vert: La pile rechargeable est entièrement chargée

bleu: La pile rechargeable est chargée

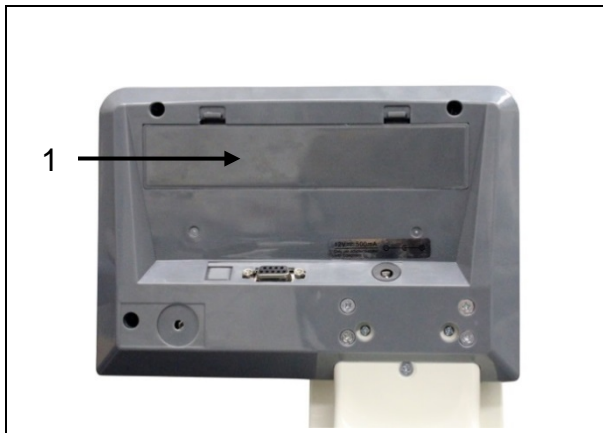

La version standard de la balance ne contient pas de pile rechargeable.

10.6 Mode fonctionnement sur la pile rechargeable avec des blocs d'accus en option



Ouvrir le couvercle (1) du compartiment de pile rechargeable situé au côté inférieur de l'afficheur et brancher la pile rechargeable. Avant la première utilisation, chargez la pile rechargeable pendant 12 heures au moins.

Si le symbole  apparaît dans l'affichage du poids, la capacité des accus est en train de toucher à sa fin. La balance reste opérationnelles quelques minutes, après quoi elle s'éteint automatiquement pour préserver la pile rechargeable. Charger l'accumulateur.

-  La valeur de la tension est passée au-dessous du minimum prescrit.
-  Capacité de la pile rechargeable bientôt épuisée.
-  La pile rechargeable est entièrement chargée

Avant la mise en marche du système de la balance charger la pile rechargeable complètement.

A droite au-dessous de l'affichage il y a une DEL avec le symbole .

Si la DEL est illuminée verte, la pile rechargeable est complètement chargée. Si elle est illuminée bleue, la pile est rechargée.

Si la balance n'est pas utilisée pendant un laps de temps prolongé, sortez la pile rechargeable et conservez-la séparément. Les fuites du liquide risqueraient d'endommager la balance.

10.7 Fonctionnement à pile

Comme alternative pour le fonctionnement à pile, la balance dispose aussi de la possibilité de fonctionner avec des piles 6x AA.

Ouvrir le couvercle (1) du compartiment à piles au côté inférieur de l'appareil d'affichage et insérer les piles par le bas. Reverrouiller le couvercle du compartiment des piles. Lorsque les piles sont usées, sur l'affichage de la balance apparaît le symbole . Remplacer les piles. La balance s'éteint automatiquement pour épargner les piles (voir au chap.11.6 Auto off).



Capacité des piles épuisée





Capacité des piles bientôt épuisée

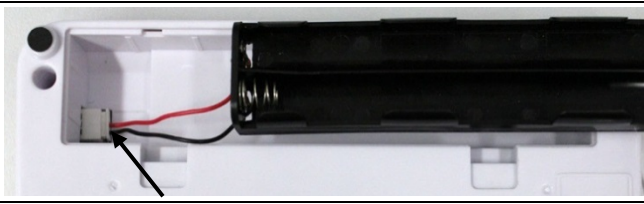

Les piles sont entièrement chargées

Insérer les piles:

| | |
|--|--|
| <p>Enlever le couvercle du compartiment à piles</p> |  |
| <p>Brancher le support de pile au contact du boîtier selon l'illustration</p> |  |
| <p>Insérer le support de pile</p> |  |
| <p>Insérer les piles dans le compartiment à piles et le verrouiller avec le couvercle du compartiment à piles.</p> |  |

10.8 Première mise en service

Pour obtenir des résultats exacts de pesée avec les balances électroniques, les balances doivent avoir atteint leur température de service (voir temps d'échauffement au chap. 1). Pour ce temps de chauffe, la balance doit être branchée à l'alimentation de courant (secteur, accumulateur ou pile).

La précision de la balance dépend de l'accélération due à la pesanteur.

La valeur de l'accélération due à la pesanteur est indiquée sur la plaque d'identification.

11 Exploitation

11.1 Pesage



Mettre en marche la balance avec .

La balance effectue un contrôle automatique.

Dès que l'affichage du poids „0.0 kg“ apparaît, la balance est prête à l'emploi.



- Sur la touche  la balance peut en cas de besoin être remise à zéro à tout moment.



Faites mettre debout le sujet au centre de la balance. Attendez jusqu'à ce que l'affichage de l'arrêt complet „STABLE“ apparaisse, puis relevez le résultat de la pesée.



- Si la personne pesée est plus lourde que la valeur de pesée, l'écran affiche „OL“ (=surcharge).

11.2 Tarage

Le poids propre d'une quelconque charge antérieure peut être saisi par la tare sur simple pression d'un bouton, afin que le pesage consécutif affiche le poids effectif de la personne pesée.

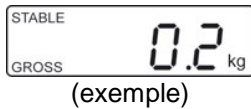

(exemple)

⇒ Posez l'objet (p. ex. une serviette ou une alèze) sur le plateau de pesée.

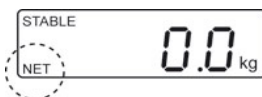

⇒ Appeler , l'affichage du zéro apparaît. „NET“ est affiché à gauche en bas.



(exemple)

⇒ Mettre la personne au milieu du plateau de pesée. Attendre jusqu'à ce que l'affichage de l'arrêt complet „STABLE“ apparaisse, puis relever le résultat de la pesée.



- Lorsque la balance est vide, la valeur de tare enregistrée s'affiche précédée d'un signe moins.
- Pour effacer la valeur de la tare mémorisée, déchargez la balance et appuyez sur .

11.2.1 Tare suivant

La balance peut être tarée plusieurs fois consécutives. Cette fonction peut être activée ou désactivée. Pour cela dans le menu faire le réglage suivant:

i • Réglage du menu:
[F5 Str] ⇒ [Str on] (voir chap. 12)

11.3 Fonction HOLD

La balance dispose d'une fonction pesée à l'état immobile intégrée (formation d'une moyenne pondérée). Cette fonction permet de peser avec précision les personnes, bien que celles-ci ne restent pas tranquilles sur le plateau de pesée.

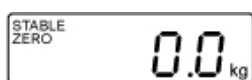

⇒ Mettre en marche la balance avec . Attendre l'affichage de stabilité „STABLE“

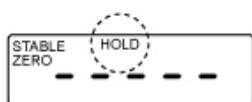

⇒ Appuyer sur , dans l'affichage „-----“ est montré et le symbole „HOLD“ apparaît.

⇒ Mettre la personne au milieu du plateau de pesée.

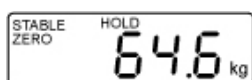

(exemple)

⇒ Après un court laps de temps l'affichage de stabilité „STABLE“ apparaît et la valeur pondérale de la personne est affichée et „gelée“.

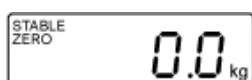

Après délestage de la balance la valeur pondérale reste affichée encore env. 10 secondes, ensuite la balance changera automatiquement en mode de pesée. Le symbole „HOLD“ s'éteint.



Lorsqu'ils bougent de façon trop intempestive, aucune mesure exacte ne peut être effectuée.

11.4 Afficher un chiffre additionnel après la virgule

(chiffre additionnel temporaire après la virgule)

Lorsque la valeur pondérale est affichée, appuyez sur  et la maintenir enfoncée pendant 2 s. La deuxième décimale s'affichera pendant env. 5s. Cette valeur n'est pas considérée comme non étalonnée et ne doit pas être utilisée pour le but d'une balance étalonnée.

11.5 Détermination de l'indice de masse corporelle

Pré-requis pour déterminer l'IMC d'une personne, c'est sa taille corporelle. Il devrait être connu.

11.5.1 Déterminer l'indice de masse corporelle

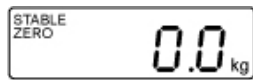

⇒ Mettre en marche la balance avec

⇒ Attendre l'affichage de stabilité „STABLE“

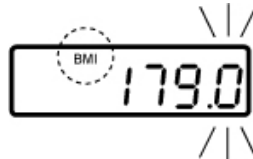

⇒ Appuyer sur

La dernière taille corporelle saisie s'affiche, le calcul actuel clignote. Le symbole „BMI“ est illuminé.

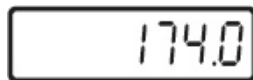

⇒ Sur les boutons et saisir la taille corporelle.

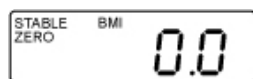

⇒ Sur valider la valeur saisie. BMI „0.0“ est affiché

⇒ Mettre la personne au milieu du plateau de pesée.
„-----“ apparaît brièvement, suivi par la valeur BMI de la personne.



⇒ Délestez le plateau de pesée

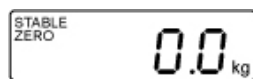

⇒ Sur retourner dans le mode de pesée.
Le symbole „BMI“ disparaît, l'affichage kg apparaît.



- La valeur IMC trouvée n'est fiable que si la taille de la personne se situe entre 100cm et 200cm et si sa masse corporelle est supérieure à 10 kg.
- En cas de perturbations lors de la pesée, stabiliser l'afficheur à l'aide de la fonction HOLD.

11.5.2 Classification des indices de masse corporelle

Classification du poids des adultes au-delà de 18 ans sur la base de BMI selon OMS, 2000 EK IV et OMS 2004.

| Catégorie | BMI (kg/m ²) | Risques des maladies secondaires du surpoids |
|------------------------|--------------------------|--|
| Insuffisance de poids | < 18,5 | bas |
| Poids normal | 18,5 – 24,9 | poids moyen |
| Surpoids | ≥ 25,0 | |
| Préadiposité | 25,0 – 29,9 | légèrement élevé |
| Adiposité 1er degré | 30,0 – 34,9 | élevé |
| Adiposité au degré II | 35,0 – 39,9 | haut |
| Adiposité au degré III | ≥ 40 | très haut |

11.6 Fonction de coupure automatique „AUTO OFF“

La balance s'éteint automatiquement lorsque la plateforme de pesée et l'afficheur ne sont pas utilisés.

i • Réglages du menu:
[F1 OFF] ⇨ [OFF 0/3/5/15/30] (voir chap. 12)



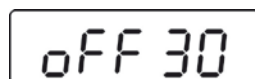

(exemple)



(exemple)

⇨ En mode de pesée appuyer sur , la première fonction [F1 OFF] est affichée.

⇨ Appuyer sur , le temps mémorisé en dernier est affiché, p. ex. [OFF 15]

⇨ Appuyer sur  tant de fois jusqu'à ce que le temps voulu est affiché, p.ex. [OFF 30]

[OFF 0] Fonction **AUTO OFF** désactivée

[OFF 3] Le système de pesée est mis à l'arrêt après 3 minutes

[OFF 5] Le système de pesée est mis à l'arrêt après 5 minutes

[OFF 15] Le système de pesée est mis à l'arrêt après 15 minutes

[OFF 30] Le système de pesée est mis à l'arrêt après 30 minutes

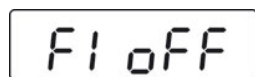



⇨ Sur  mémoriser le temps sélectionné, [F1 OFF] est affiché





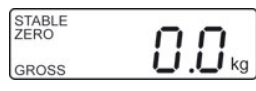

⇨ Sur  retourner dans le mode de pesée.

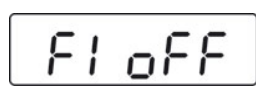

11.7 Eclairage du fond de l'écran d'affichage

- 
Réglages du menu:
[F4 bk] ⇒ **[bL on / bL oFF / bL AU]** voir chap. (12)

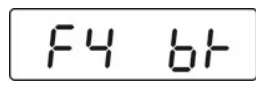
 ⇒ En mode de pesée appuyer sur , la première fonction **[F1 oFF]** est affichée.

 ⇒ Appuyer sur  tant de fois jusqu'à ce que **[F4 bk]** soit affiché

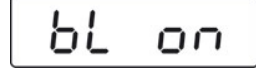
 ⇒ Appuyer sur , le réglage mémorisé en dernier est affiché, p. ex. **[bL on]**

 ⇒ Sélectionner le réglage désiré sur 

(exemple)

| | |
|----------------|---|
| bL on | Eclairage d'arrière-plan toujours activé |
| bL off | Eclairage du fond de l'écran désactivé |
| bL Auto | Eclairage automatique du fond de l'écran uniquement en cas de chargement de la plaque de pesée ou suite à l'actionnement d'une touche |

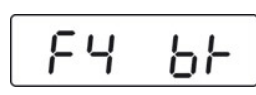
 ⇒ Sur  mémoriser le réglage sélectionné, **[F4 bk]** est affiché.

 ⇒ Sur  retourner dans le mode de pesée

12 Menu









Dans les balances étalonnées, l'accès au menu de service „tCH“ est bloqué.

Afin d'enlever le blocage de l'accès, il faut briser le cachet et actionner l'interrupteur d'ajustage. Position de l'interrupteur d'ajustage, voir chap. 17.







Attention:









Après la destruction de la marque scellée, le système de pesage doit être ré-étalonné ensuite par un service homologué qui devra apposer un nouveau sceau, avant de le pouvoir réutiliser dans des applications soumises à l'obligation d'étalonnage.

12.1 Navigation dans le menu

| | |
|---|--|
| Appel du menu | ⇒ En mode de pesée appuyer sur  , la première fonction [F1 OFF] est affichée. |
| Sélectionner la fonction | ⇒ Sur  peuvent être appelées successivement les différentes fonctions. |
| Changer les réglages | ⇒ Confirmer la fonction sélectionnée sur  . Le réglage actuel est affiché. ⇒ Sur  sélectionner le réglage voulu et valider sur  , la balance retourne au menu. |
| Quitter le menu Retour en mode de pesage | ⇒ Appeler  , la balance retourne en mode de pesée. |

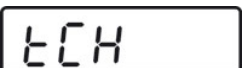
12.2 Aperçu des menus

| Bloc de menu Menu principal | Point du menu Menu subsidaire | Réglages disponibles / Explication |
|---|---|---|
|  Mise hors circuit automatique Auto Off | oFF 0* | Coupure automatique désactivée |
| | oFF 3 | Coupure automatique après 3 min |
| | oFF 5 | Coupure automatique après 5 min |
| | oFF 15 | Coupure automatique après 15 min |
| | oFF 30 | Coupure automatique après 30 min |
|  | oFF* | Non documenté |
| | Prt | |
| | Pr ACC | |
|  Paramètre d'interface | 1. Mode RS-232 | |
| | Sélectionner sur  le mode voulu et valider sur  . | |
| | P Prt | Lorsque vous appuyez PRINT, la valeur de la masse corporelle est enregistrée dans la mémoire de somme et émise dans l'interface |
| | P Cont | Edition continue des données |
| | Série | Non documenté |
| | ASK | Commandes à distance: W: Transmettre chaque valeur pondérale S Transmettre valeur pondérale stable T: Tarage Z: Remise à zéro |
| | P cnt 2 | Non documenté |
| | P Stab | Edition de données automatique de valeurs de pesée stables |
| | P Auto | La valeur de masse est automatiquement ajoutée à la mémoire de somme et émise |
| | 2. Vitesse de transmission | |
| Le taux de bauds actuellement réglé (b xxxx) s'affiche après validation du mode RS-232. Sélectionner sur  le taux de baud voulu et valider sur  . Le taux de bauds peut être sélectionné à 600, 1200, 2400, 4800, 9600 bauds | | |

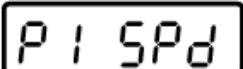
| | | | |
|---|---------|--|--|
| | | 3. Format d'édition des données (uniquement avec les réglages P Prt, P Auto, P Cont) Le format d'édition des données actuellement réglé est affiché après validation du taux de bauds. Sur  sélectionner le format voulu et valider sur  . | |
| seulement dans l'affichage | Prt 0-3 | Format d'édition des données, voir chap. 13,3 | |
| uniquement avec le réglage P Cont | Cont 1 | Réglage standard | Sd0 – on/off Emission de données continue, à sélectionner "envoyer 0", oui / non |
| | Cont 2 | Non documenté | |
| | Cont 3 | Non documenté | |
| | | 4. Type d'imprimante Le type d'imprimante des données actuellement réglé est affiché après validation du format d'édition des données. Sur  sélectionner le type d'imprimante désiré et confirmer sur  . LP-50: Non documenté tPUP Utiliser ce réglage | |
|  Eclairage en arrière-plan de l'affichage | bl on | Eclairage d'arrière-plan de l'affichage allumé | |
| | bl oFF | Eclairage d'arrière-plan de l'afficheur éteint | |
| | bl AU* | Eclairage d'arrière-plan de l'affichage automatiquement illuminé quand la balance est opérée | |
|  Menu de service | Broche | Saisie du mot de passe: Appeler successivement  ,  ,  . | |
| Actionner l'interrupteur d'ajustage, position voir chap. 17 | | | |
|  Vitesse d'affichage | 15* | Non documenté | |
| | 30 | | |
| | 60 | | |
| | 7.5 | | |

| | | |
|--------|----------------------------|---|
| P2 CAL | Ajustage, voir au chap. 17 | |
| | | |
| P3 Pro | tri* | Non documenté |
| | CoUnt | Non documenté |
| | rESEt | Mettre à zéro la balance sur le réglage d'usine |
| | SEtGrA | Non documenté |

* réglé en usine

13 Sortie des données RS 232

Les données de pesée peuvent être éditées via l'interface RS 232 en fonction du réglage dans le menu soit automatiquement soit via l'interface par appel de la touche



Le transfert des données est asynchrone et sous forme de codification ASCII.

Les conditions suivantes doivent être réunies pour la communication entre la balance et l'imprimante:

- Reliez la balance avec l'interface d'une imprimante par un câble approprié. Seul un câble d'interface KERN correspondant vous assure une exploitation sans panne.
- Les paramètres de communication (vitesse de transmission en bauds, bits et parité) doivent coïncider entre la balance et l'imprimante. Description détaillée des paramètres d'interface (voir chap. 13.2)

13.1 Attribution des broches de la douille de sortie de la balance

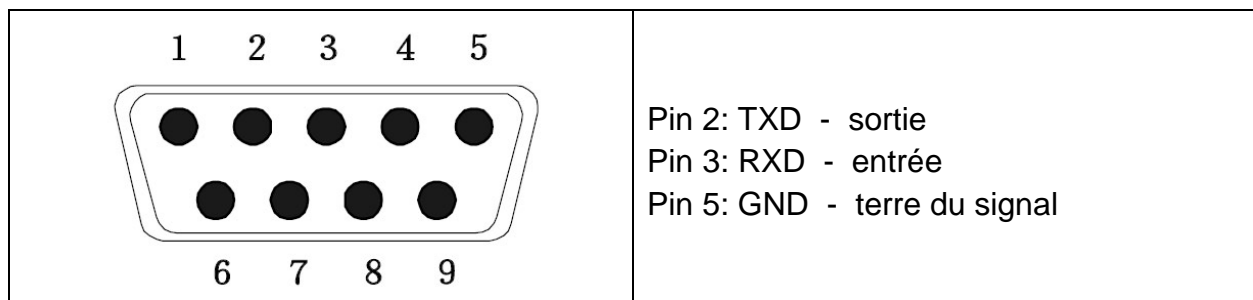

13.2 Caractéristiques techniques

Raccordement Broche 9 douille subminiaturisée d

Broche 2 sortie

Broche 3 entrée

Broche 5 terre de signalisation

Taux de baud 600/1200/2400/4800/9600 au choix

Parité 8 bits

13.3 Fonctionnement de l'imprimante

Exemple d'édition:

| | |
|--------------|------------------------------|
| Prt | |
| 0 / 2 | 60.0kg |
| 1 / 3 | 60.0kg 170.0cm 20.7BMI |

Commandes à distance:



S:

| | | | | |
|------------|-----------|----|----------|--------------------------------|
| 29.03.2017 | 09:31:21: | ST | 20.0kg | valeur de pesée stable positif |
| 29.03.2017 | 09:31:51: | ST | - 20.0kg | valeur de pesée stable négatif |

W:

| | | | | |
|------------|-----------|----|----------|-------------------------------------|
| 29.03.2017 | 09:32:25: | US | 44.3kg | la valeur de pesée instable positif |
| 29.03.2017 | 09:35:33: | US | - 18.4kg | la valeur de pesée instable négatif |

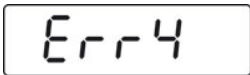
14 Messages d'erreur

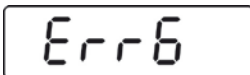
| Afficheur | Description |
|---|--|
|  | <p>La plage de réglage du zéro est dépassée</p> <p>(en mettant en marche ou en appuyant sur la touche )</p> <ul style="list-style-type: none">• Il y a du matériau à peser dans le plateau de pesée• Surcharge, en remettant la balance à zéro• Procédé d'ajustage incorrect• Problème sur la cellule de charge |
|  | <p>Valeur en dehors du domaine du convertisseur A/D</p> <ul style="list-style-type: none">• Cellule de pesée endommagée• Système électronique endommagé |

Au cas où d'autres messages d'erreur apparaissent, arrêter puis rallumer la balance. En cas de perdurance du message d'erreur, faites appel au fabricant.

15 Maintenance, entretien, élimination

15.1 Nettoyage



Avant tout travail de maintenance, de nettoyage et de réparation couper la tension de régime de l'appareil.

15.2 Nettoyer / désinfecter

Nettoyer le plateau de pesée (p.ex. la siége) et le boîtier avec un nettoyant ménager ou un désinfectant commercial, p.ex. 70% isopropanol. Nous recommandons un désinfectant spécifique pour la désinfection en essuyant. Respectez scrupuleusement les instructions du fabricant.

N'utilisez pas de détergent corrosifs contenant de l'alcool, du benzène ou des substances similaires, car ils pourraient fragiliser la surface délicate de votre appareil.

Pour prévenir la contamination croisée (mycose,...) veuillez tenir compte des délais suivants pour la désinfection:

- Plateau de pesage avant et après chaque mesure avec contact direct avec la peau
- En cas de besoin:
 - Affichage
 - Clavier à effleurement



Ne pulvérisez pas de produits de désinfection sur l'appareil.

Veillez à ce que le produit de désinfection ne pénètre pas à l'intérieur de la balance.

Enlevez les salissures sur-le-champ.

15.3 Sterilisation

La stérilisation de l'appareil n'est pas autorisée.

15.4 Maintenance, entretien

L'appareil ne doit être ouvert que par des dépanneurs formés à cette fin et ayant reçu l'autorisation de KERN.

Nous recommandons de vérifier régulièrement le respect des exigences techniques de sécurité (STK)

Coupez le secteur avant d'ouvrir la balance.

15.5 Mise au rebut

L'élimination de l'emballage et de l'appareil doit être effectuée par l'utilisateur selon le droit national ou régional en vigueur au lieu d'utilisation.

16 Aide succincte en cas de panne

En cas d'anomalie dans le déroulement du programme, la balance doit être arrêtée pendant un court laps de temps et coupée du secteur. Le processus de pesée doit alors être recommencé depuis le début.

Défaut

Cause possible

L'affichage de poids ne s'allume pas.

- La balance n'est pas en marche.
- La connexion au secteur est coupée (câble de secteur pas branché/défectueux).
- Panne de tension de secteur.
- L'accumulateur a été interverti à son insertion ou est vide
- Aucune pile rechargeable n'est insérée

L'affichage du poids change sans discontinuer

- Courant d'air/circulation d'air
- Vibrations de la table/du sol
- Le plateau de pesée est en contact avec des corps étrangers ou n'est pas correctement en place.
- Champs électromagnétiques/ charge électrostatique (changer de lieu d'installation/ si possible, arrêter l'appareil provoquant l'anomalie)

Le résultat de la pesée est manifestement faux

- L'affichage de la balance n'est pas sur zéro
- L'ajustage n'est plus bon.
- Changements élevés de température.
- Le temps de préchauffage n'a pas été respecté.
- Champs électromagnétiques/ charge électrostatique (changer de lieu d'installation/ si possible, arrêter l'appareil provoquant l'anomalie)

Au cas où d'autres messages d'erreur apparaissent, arrêter puis rallumer la balance. En cas de perduration du message d'erreur, faites appel au fabricant.

17 Etalonnage

Généralités:

D'après la directive UE 2014/31/EU, les balances doivent faire l'objet d'un étalonnage officiel lorsqu'elles sont utilisées tel qu'indiqué ci-dessous (domaine régi par la loi):

- a) Dans le cadre de relations commerciales, lorsque le prix d'une marchandise est déterminé par pesée.
- b) Dans le cas de la fabrication de médicaments dans les pharmacies ainsi que pour les analyses effectuées dans les laboratoires médicaux et pharmaceutiques.
- c) A des fins officielles
- d) Dans le cas de la fabrication d'un emballage tout prêt
- e) Détermination de la masse dans l'exercice de la médecine lors de la pesée de patients pour des raisons de suivi médical, diagnostic et thérapie.

En cas de doute, adressez-vous à la D.R.I.R.E. local.

Indications concernant l'étalonnage:

Il existe une homologation UE pour les balances désignées comme homologuées à la vérification dans les données techniques. Si la balance est utilisée comme décrit ci-dessus dans un domaine soumis à l'obligation d'étalonnage, elle doit alors faire l'objet d'un étalonnage et être régulièrement vérifiée par la suite.

La vérification ultérieure d'une balance doit être effectuée selon les prescriptions légales respectives des pays d'utilisation. Durée de validité d'étalonnage voir chap. 17.1.

Les prescriptions légales du pays d'utilisation doivent être respectées.



Sans les cachets, l'étalonnage de la balance n'est pas valable.

Dans les balances de type homologué les sceaux appliqués indiquent que la balance ne peut être ouverte et entretenue que par du personnel spécialisé instruit et autorisé. Si les timbres d'étalonnage sont détruits, l'étalonnage ne sera plus valable. Il faut respecter les lois et les normes nationales. En Allemagne un étalonnage postérieur est nécessaire.

Les balances soumises à l'obligation d'étalonnage doivent être mises hors circuit, lorsque:

- **le résultat du pesage** de la balance se trouve en dehors des **erreurs maximales tolérées en service**. Chargez de ce fait à intervalles réguliers la balance avec un poids de contrôle connu (env. 1/3 de la charge max.) et comparez le résultat avec la valeur affichée.
- **L'échéancier pour la vérification périodique** est dépassé.

Position des marques scellées et de l'interrupteur d'ajustage

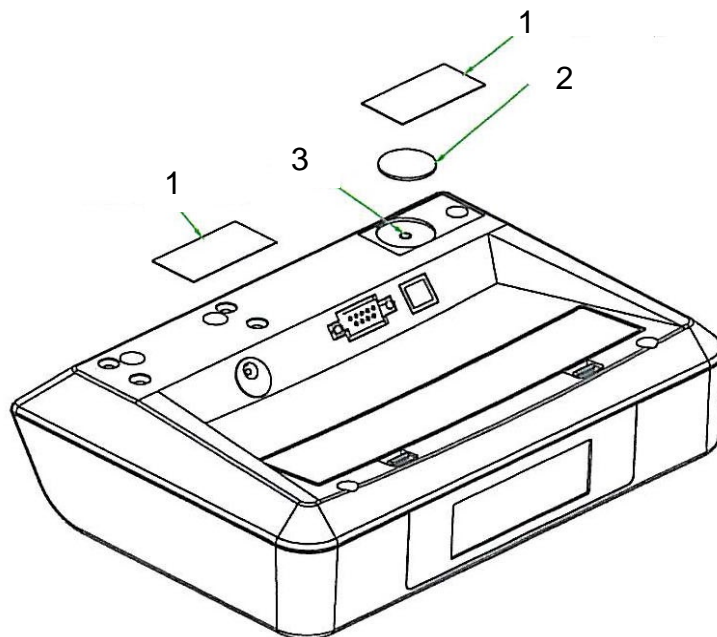

1. Marque scellée autodétruisant
2. Capot
3. Interrupteur d'ajustage

17.1 Durée de validité de l'étalonnage (état actuel en Allemagne D)

| | |
|---|-------------------------------|
| Pèse-personnes (incl. les balances pour sièges et fauteuils roulants) en hôpitaux | 4 ans |
| Pèse-personnes , dans la mesure où ils ne sont pas installés dans des hôpitaux (p. ex. cabinets médicaux et hospices) | Sans limitation dans le temps |
| Pèse-nourissons et pèse-nouveaux-nés mécaniques | 4 ans |
| Pèse-lits | 2 ans |
| Balances dans les services de dialyse | Sans limitation dans le temps |

Les cliniques de réhabilitation sont également considérées comme des hôpitaux (durée d'homologation 4 ans)

Ne sont pas assimilés aux hôpitaux (validité d'étalonnage non limitée dans le temps) les stations de dialyse, les maisons de soins et les cabinets de médecin.

(Ces indications sont issues de: „Le service d'étalonnage informe, balances en médecine)







18 Ajustage







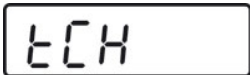











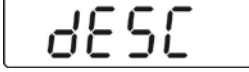

Etant donné que la valeur d'accélération de la pesanteur varie d'un lieu à l'autre sur la terre, il est nécessaire d'adapter chaque appareil d'affichage avec plateau de pesée branché – conformément au principe physique fondamental de pesée – à l'accélération de la pesanteur du lieu d'installation (uniquement si le système de pesée n'a pas déjà été ajusté au lieu d'installation en usine). Ce processus d'ajustage doit être effectué à chaque première mise en service et après chaque changement de lieu d'installation et à fluctuations de la température d'environ. Pour obtenir des valeurs de mesure précises, il est recommandé en supplément d'ajuster aussi périodiquement l'appareil d'affichage en fonctionnement de pesée.

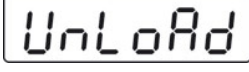

| | |
|---|--|
|  | <ul style="list-style-type: none"> • Mettre en place le poids d'ajustage nécessaire. Le poids d'ajustage à utiliser dépend de la capacité nominale de la balance, voir chap. 1. Effectuer l'ajustage avec une masse proche de celle de la capacité nominale de la balance. Vous trouverez de plus amples informations sur les poids de contrôle sur le site internet: http://www.kern-sohn.com. • Veillez à avoir des conditions environnementales stables. Un temps de préchauffage est nécessaire pour la stabilisation, voir au chap. 1. |
|---|--|

| | |
|---|---|
|  | <p>Dans les balances étalonnées, l'accès au menu de service „tCH“ est bloqué. Afin d'enlever le blocage de l'accès, il faut briser le cachet et actionner l'interrupteur d'ajustage. Position de l'interrupteur d'ajustage voir au chap. 17.</p> <p>Attention: Après la destruction de la marque scellée, le système de pesage doit être ré-étalonné ensuite par un service homologué qui devra apposer un nouveau sceau, avant de le pouvoir réutiliser dans des applications soumises à l'obligation d'étalonnage.</p> |
|---|---|

Exécution :

| | |
|---|--|
|    | <p>⇒ En mode de pesée, répétez la pression sur la touche  jusqu'à ce que [tCH] soit affiché.</p> |
|  | <p>⇒ Appuyer sur , [Pin] est affiché</p> |

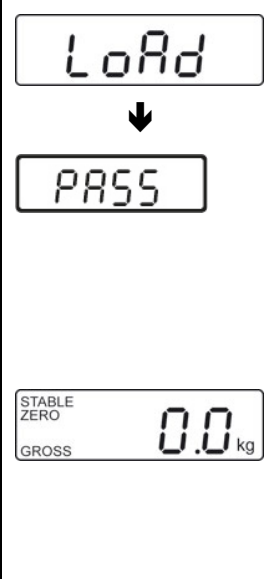
| | |
|--|--|
|  | <p>⇒ Appuyer sur ,  et  successivement, [P1 SPd] est affiché</p> |
|  ↓   | <p>⇒ Appuyer sur , „P2 CAL“ est affiché</p> <p>⇒ Actionner l'interrupteur d'ajustage, position voir chap. 17</p> <p>⇒ Appuyer sur , [duA rA] ou [SnG rA] est affiché</p> <p>⇒ Sélectionner [duA rA] et confirmer sur , [dESC] est affiché</p> |
|  | <p>⇒ Appuyer sur , [dESC] est affiché</p> |
|  | <p>⇒ Appuyer plusieurs fois sur  jusqu'à ce que [CAL] est affiché.</p> <p>⇒ Valider sur , [UnloAd] est affiché</p> |
|  | <p>⇒ Aucun objet ne doit se trouver sur le plateau de pesage.</p> <p>⇒ Attendre l'affichage de stabilité „STABLE“, puis valider sur .</p> |
|  (exemple) | <p>⇒ La grandeur du poids d'ajustage actuellement réglé est affiché.</p> <p>Pour modifier, sélectionner sur  la position à changer, sélectionner sur  le chiffre.</p> <p>⇒ Valider sur , [LoAd] est affiché.</p> |

| | |
|---|--|
|  <p>The diagram illustrates the sequence of display screens on a balance scale during a calibration process. It starts with the screen 'LoAd', followed by a downward arrow, then the screen 'PASS'. Below this, a larger screen shows 'STABLE ZERO GROSS' and '0.0 kg'.</p> | <ul style="list-style-type: none"> ⇒ Déposer le poids de ajustage au centre du plateau de pesage, ⇒ Attendre l'affichage de stabilité „STABLE“ ⇒ Valider sur , [PASS] est affiché. ⇒ La balance effectue un contrôle automatique, après [Err19] est affiché et un signal sonore retentit. ⇒ Mettre la balance à l'arrêt ⇒ Oter le poids d'ajustage ⇒ Remettre en marche la balance, après le contrôle automatique la balance change dans le mode de pesée. L'ajustage est ainsi clôturé avec succès. |
|---|--|