



KERN & Sohn GmbH

Ziegelei 1
D-72336 Balingen
E-Mail: info@kern-sohn.com

Tel: +49-[0]7433-9933-0
Fax: +49-[0]7433-9933-149
Internet: www.kern-sohn.com

Notice d'utilisation Balances à plateforme

KERN UIB

Version 1.0
2017-09
D



UIB-BA-f-1710



KERN UIB

Version 1.0 2017-09

Notice d'utilisation Balances de plateforme

Table des matières

1	Caractéristiques techniques	4
1.1	Dimensions.....	5
2	Déclaration de conformité	5
3	Aperçu de l'appareil	6
3.1	Composants	6
3.2	Éléments de commande	8
3.2.1	Aperçu des affichages	8
3.3	Vue d'ensemble du clavier	9
4	Indications fondamentales (généralités)	9
4.1	Utilisation conforme aux prescriptions.....	9
4.2	Utilisation inadéquate.....	9
4.3	Garantie.....	10
4.4	Vérification des moyens de contrôle	10
5	Indications de sécurité générales	11
5.1	Observer les indications des instructions de service	11
5.2	Formation du personnel	11
6	Transport et stockage	11
6.1	Contrôle à la réception de l'appareil	11
6.2	Emballage / réexpédition	11
7	Déballage, installation et mise en service	12
7.1	Lieu d'installation, lieu d'utilisation.....	12
7.2	Déballage et installation.....	13
7.3	Ajustage.....	14
7.4	Contrôler et ajuster la charge au coin	16
7.5	Charger/décharger le mécanisme de pesée	18
7.6	Branchement secteur.....	19
7.7	Fonctionnement à pile.....	19
7.8	Première mise en service	19

8	Fonctionnement	20
8.1	Mise en route	20
8.2	Mettre à l'arrêt.....	20
8.3	Tarage	21
8.4	Fonction Hold (fonction de pesage d'animaux)	22
8.5	Compter le nombre de pièces	23
9	Menu	24
9.1	Navigation dans le menu	24
9.2	Aperçu des menus.....	25
10	Maintenance, entretien, élimination	26
10.1	Contrôles journaliers.....	26
10.2	Nettoyage	26
10.3	Maintenance, entretien	26
10.4	Mise au rebut.....	26
11	Messages de panne / petite panoplie de dépannage	26

1 Caractéristiques techniques

KERN	UIB 600K-1	UIB 1.5T-4	UIB 3T-3
Lisibilité (d)	0,2 kg	0,5 kg	1 kg
Plage de pesée (max)	600 kg	1500 kg	3000 kg
Reproductibilité	0,2 kg	0,5 kg	1 kg
Linéarité	± 0,2 kg	± 0,5 kg	± 1 kg
Poids d'ajustage recommandé n'est pas joint (catégorie)	600 kg (M2)	1.5t (M2)	3000 kg (M2)
Temps de préchauffage	10 min.		
Essai de stabilité (typique)	2 s		
Unités de pesage	kg, g, lb,oz		
Auto Off	3 min.		
Température ambiante	-10°C – 40°C		
Degré hygrométrique	10 %- 95 % (non condensant)		
Alimentation en courant	Tension d'entrée 100 V - 240 V, 50 / 60 Hz, 0,3 A		
	Bloc d'alimentation tension secondaire 12V, 500mA		
Afficheur (larg x prof x haut) mm	260 x 115 x 70		
Surface de pesée mm	840 x 1190		
Poids kg (net)	51 kg		
Longueur du câble de l'afficheur	5 m		
Material plateforme	en acier, revêtu par poudre		

1.1 Dimensions

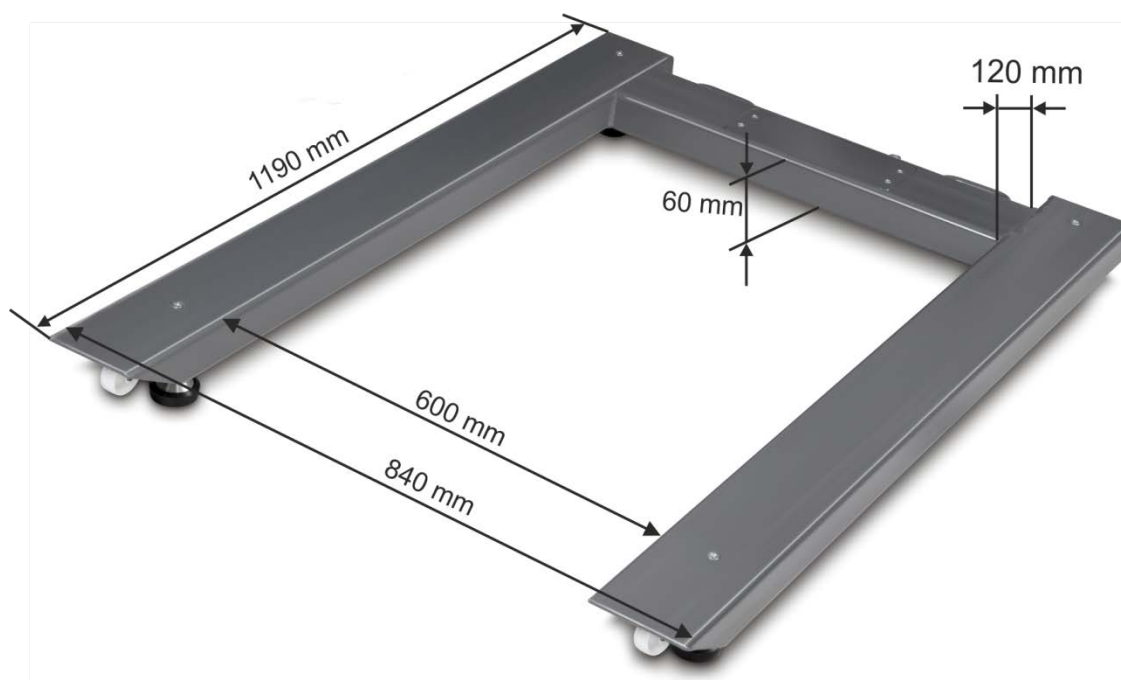

2 Déclaration de conformité

Vous pouvez trouver la déclaration UE/CE en ligne sur:

www.kern-sohn.com/ce

3 Aperçu de l'appareil

3.1 Composants



- ① Afficheur
- ② Câble de la cellule de charge
- ③ Couverture boîte de connexion
- ④ Poignée pour le transport confortable
- ⑤ Pieds des cellules de pesée oscillants et cellules de pesée
- ⑥ Rouleaux pour le transport confortable

Appareil d'affichage

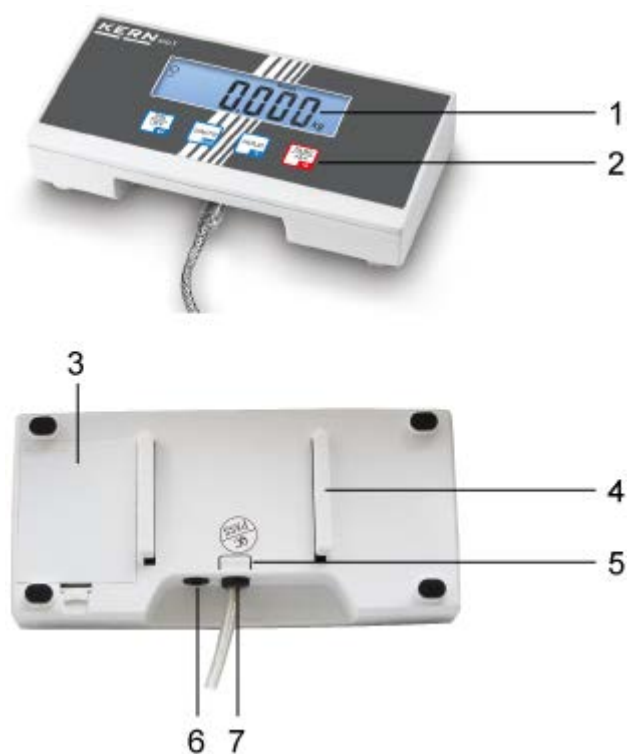

1. Affichage du poids
2. Touches
3. Compartiment à batteries
4. Rail de guidage pied de table / statif
5. Butée pied de table / statif
6. Raccord adaptateur secteur
7. Branchement Câble de la cellule de charge



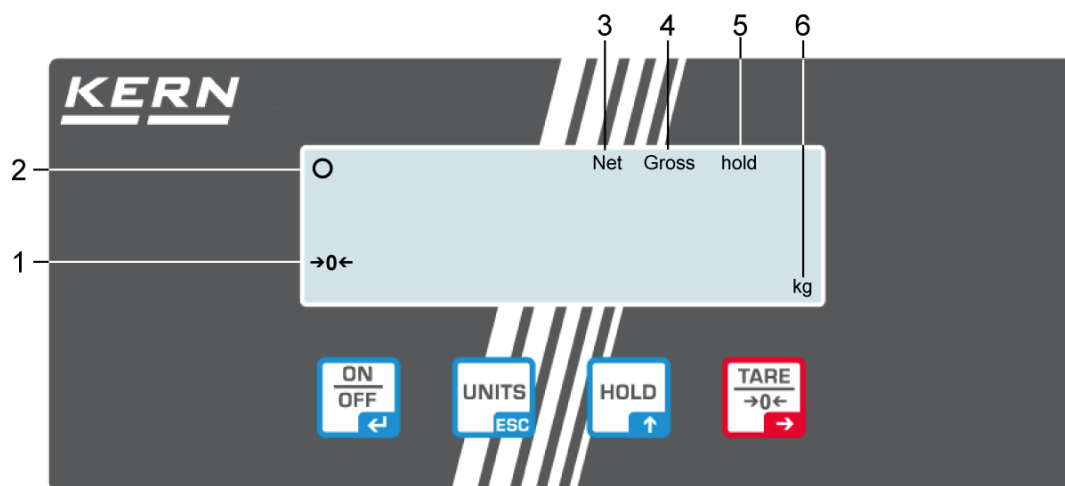

3.2 Eléments de commande

3.2.1 Aperçu des affichages



N°	Description
1	Balance affichage du zéro Si la balance n'indiquait pas exactement le zéro malgré un plateau déchargé, appuyer sur TARE . Après un court temps d'attente, votre balance est remise à zéro.
2	Affichage de la stabilité: Lorsque l'affichage de la stabilité apparaît sur l'afficheur [0] la balance se trouve dans un état stable. A l'état instable l'affichage [0] disparaît.
3	Valeur de tare mémorisée, voir au chap. 8.3 „Tarage“
4	Affichage poids brut: Lorsque le poids brut apparaît sur l'affichage [Gross], le poids brut du bien à peser et du récipient de pesage est affiché.
5	Fonction hold / pesée d'animaux active
6	Unité de pesage [kg ↔ lb]

3.3 Vue d'ensemble du clavier

Touche	Fonction
	Mettre en marche / à l'arrêt la balance
	Fonction hold / pesée d'animaux
	Tarer la balance
	Commutation de l'unité de pesée Retour au mode de pesage ou dans le menu

4 Indications fondamentales (généralités)

4.1 Utilisation conforme aux prescriptions

La balance que vous avez achetée sert à la détermination de la valeur de pesée de matières devant être pesées. Elle est conçue pour être utilisée comme „balance non automatique“, c' à d. que les matières à peser seront posées manuellement et avec précaution au milieu du plateau de pesée. La valeur de pesée peut être lue une fois stabilisée.

4.2 Utilisation inadéquate

Ne pas utiliser la balance pour les pesées dynamiques, lorsque de petites quantités de pesée sont enlevées ou ajoutées. Par suite de la „compensation de la stabilité“ inhérente à la balance il pourrait résulter des erreurs de pesage à l'affichage! (Exemple: lorsque des liquides dégoulinent lentement d'un récipient posé sur la balance.)

Ne pas laisser trop longtemps une charge sur le plateau de pesée. Ceci peut endommager le mécanisme de mesure.

Eviter impérativement de cogner la balance ou de charger cette dernière au-delà de la charge maximale indiquée (Max.) après déduction éventuelle d'une charge de tare déjà existante. Sinon, la balance pourrait être endommagée.

Ne jamais utiliser la balance dans des endroits où des explosions sont susceptibles de se produire. Le modèle série n'est pas équipé d'une protection contre les explosions.

Toute modification constructive de la balance est interdite. Ceci pourrait provoquer des résultats de pesée erronés, des défauts sur le plan de la technique de sécurité ainsi que la destruction de la balance.

La balance ne doit être utilisée que selon les prescriptions indiquées. Les domaines d'utilisation/d'application dérogeant à ces dernières doivent faire l'objet d'une autorisation écrite délivrée par KERN.

4.3 Garantie

La garantie n'est plus valable en cas de

- non-observation des prescriptions figurant dans notre notice d'utilisation
- utilisation outrepassant les applications décrites
- modification ou d'ouverture de l'appareil
- de dommages mécaniques et de dommages occasionnés par les produits, les liquides, l'usure naturelle et la fatigue
- mise en place ou d'installation électrique inadéquates
- surcharge du système de mesure

4.4 Vérification des moyens de contrôle

Les propriétés techniques de mesure de la balance et du poids de contrôle éventuellement utilisé doivent être contrôlées à intervalles réguliers dans le cadre des contrôles d'assurance qualité. A cette fin, l'utilisateur responsable doit définir un intervalle de temps approprié ainsi que le type et l'étendue de ce contrôle. Des informations concernant la vérification des moyens de contrôle des balances ainsi que les poids de contrôle nécessaires à cette opération sont disponibles sur le site KERN (www.kern-sohn.com). Grâce à son laboratoire de calibrage accrédité DKD, KERN propose un calibrage rapide et économique pour les poids d'ajustage et les balances (sur la base du standard national).

5 Indications de sécurité générales

5.1 Observer les indications des instructions de service



Lisez attentivement la totalité de cette notice d'utilisation avant l'installation et la mise en service de la balance, et ce même si vous avez déjà utilisé des balances KERN.

5.2 Formation du personnel

L'appareil ne doit être utilisé et entretenu que par des collaborateurs formés à cette fin.

6 Transport et stockage

6.1 Contrôle à la réception de l'appareil

Nous vous prions de contrôler l'emballage dès son arrivée et de vérifier lors du déballage que l'appareil ne présente pas de dommages extérieurs visibles.

6.2 Emballage / réexpédition



- ⇒ Conservez tous les éléments de l'emballage d'origine en vue d'un éventuel transport en retour.
- ⇒ L'appareil ne peut être renvoyé que dans l'emballage d'origine.
- ⇒ Avant expédition démontez tous les câbles branchés ainsi que toutes les pièces détachées et mobiles.
- ⇒ Evtl. remontez les cales de transport prévues.
- ⇒ Calez toutes les pièces p. ex. pare-brise en verre, plateau de pesée, bloc d'alimentation etc. contre les déplacements et les dommages.

7 Déballage, installation et mise en service

7.1 Lieu d'installation, lieu d'utilisation

La balance a été construite de manière à pouvoir obtenir des résultats de pesée fiables dans les conditions d'utilisation d'usage.

Vous pouvez travailler rapidement et avec précision à condition d'installer votre balance à un endroit approprié.

A cette fin, tenez compte des points suivants concernant le lieu d'installation:

- Placer le mécanisme de pesée sur une surface solide et plane; Le fondement sur le site d'installation doit pouvoir soutenir le poids du mécanisme de pesée ainsi que le poids de la charge maximale.
- Eviter d'exposer l'appareil à une chaleur extrême ainsi qu'une fluctuation de température, par exemple en la plaçant près d'un chauffage, ou de l'exposer directement aux rayons du soleil;
- Protéger le mécanisme de pesée des courants d'air directs pouvant être provoqués par des fenêtres ou des portes ouvertes;
- Eviter les secousses durant la pesée.
- Protéger le mécanisme de pesée d'une humidité atmosphérique trop élevée, des vapeurs et de la poussière;
- N'exposer pas l'appareil pendant un laps de temps prolongé à une forte humidité. L'installation d'un appareil froid dans un endroit nettement plus chaud peut provoquer l'apparition d'une couche d'humidité (condensation de l'humidité atmosphérique sur l'appareil) non autorisée. Dans ce cas, laissez l'appareil coupé du secteur s'acclimater à la température ambiante pendant env. 2 heures.
- Evitez les charges statiques des produits à peser, du récipient de pesée.
- Ne pas appuyer le mécanisme de pesée contre la paroi.
- Ne déplacez pas le mécanisme de pesée quand il est chargé.
- Tenir éloignées les substances chimiques (p.ex. liquides ou gaz), qui peuvent attaquer et endommager le mécanisme de pesée par l'intérieur ou par l'extérieur.

L'apparition de champs électromagnétiques ou de charges électrostatiques, ainsi que l'électricité instable peut provoquer des divergences d'affichage importantes (résultats de pesée erronés). Il faut alors installer l'appareil à un autre endroit.

7.2 Déballage et installation



Le mécanisme de pesée est bien lourd. Utiliser toujours un dispositif de levage correspondant pour le soulever de son emballage ou le transporter au lieu d'implantation requis

Déballage:

- ⇒ Retirer l'emballage extérieur.
- ⇒ Soulever le mécanisme de pesée du matériau d'emballage, voir indication de précautions.
- ⇒ Assurer le mécanisme de pesée qu'il ne puisse pas tomber quand il est soulevé.
- ⇒ S'assurer que le contenu de l'emballage est complet.

Contenu de la livraison:

- Pont bascule en U avec câble de connexion monté
- 4 pieds de la cellule de pesée
- Mode d'emploi

Implantation :

S'assurer que la surface du lieu d'implantation soit plane, spécialement dans la zone des pieds de la cellule de pesée. Des petites différences de hauteur peuvent être compensées par ajustage des pieds de la cellule de pesée.

- ⇒ Avant la mise en place finale, monter les quatre pieds de la cellule de pesée. Pour le transport soulever la poignée et déplacer l'appareil sur les rouleaux de transport.
- ⇒ Mettre en place le mécanisme de pesée et contrôler s'il est positionné plan et tous les quatre pieds touchent le sol. Enlever la vis de la couverture et en tournant la vis d'ajustage faire des réglages aux quatre cellules de pesée si cela s'avère nécessaire.











- ① Position de la vis d'ajustage des pieds de la cellule de pesée
- ② Position de la cellule de pesée

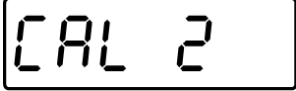

- ⇒ Veillez à ce que le câble de connexion ne soit pas coincé ou endommagé pendant le soulèvement ou la mise en place.

7.3 Ajustage

Etant donné que la valeur d'accélération de la pesanteur varie d'un lieu à l'autre sur la terre, il est nécessaire d'adapter chaque balance – conformément au principe physique fondamental de pesée – à l'accélération de la pesanteur du lieu d'installation (uniquement si la balance n'a pas déjà été ajustée au lieu d'installation en usine). Ce processus d'ajustage doit être effectué à chaque première mise en service et après chaque changement de lieu d'installation et à fluctuations de la température d'environs. Pour obtenir des valeurs de mesure précises, il est recommandé en supplément d'ajuster aussi périodiquement la balance en fonctionnement de pesée.

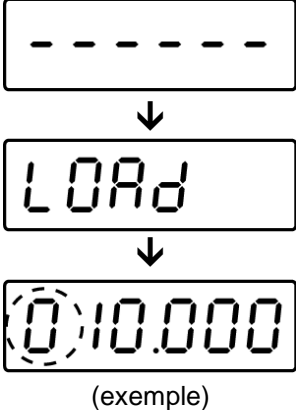
Veillez à avoir des conditions environnementales stables. Un temps de préchauffage (voir au chap. 1) est nécessaire pour la stabilisation.

<p>En mode de pesée appeler au même temps  et . [ECF 1] est affiché.</p>	
<p>(Le processus d'ajustage peut être quitté à tout moment avec . La balance revient alors en mode de pesée.)</p>	
<p>Confirmer l'affichage [ECF 1] par . [CAL Z] est affiché.</p>	
<p>Confirmer sur . [-----] suivi de [LOAD] est affiché brièvement. Apparaît ensuite l'affichage pour la saisie du poids d'ajustage recommandé (v. chap.1 "Données techniques") Le chiffre à gauche clignote. La valeur du poids d'ajustage est saisie comme suit: Changer vers la prochaine position à droite sur . Augmenter le chiffre sur . Confirmer la valeur saisie sur .</p>	

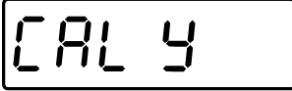
Le poids d'ajustage est représenté en clignotant.	 (exemple)
Poser le poids d'ajustage au centre du plateau de pesée et confirmer sur  „CAL Y“ est affiché par un bref clignotement et un son de signallement retentit. L'ajustage est effectué. Après la balance revient automatiquement en mode de pesée.	

i En cas d'erreur d'ajustage ou d'un faux poids d'ajustage apparaît un message d'erreur sur l'affichage. Retirer le poids d'ajustage et répéter la procédure d'ajustage.

Conservez le poids d'ajustage à proximité de la balance. Il est conseillé de procéder journallement au contrôle de la précision de la balance pour les applications significatives pour la qualité.

7.4 Contrôler et ajuster la charge au coin

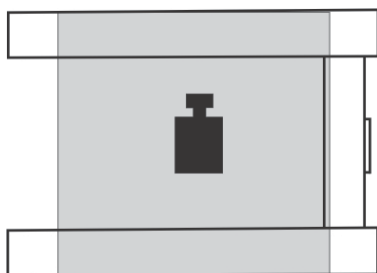

0.00 kg

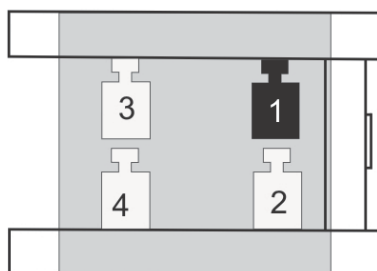

Contrôle de la charge au coin

- Mettre la palette
- Placer les poids de contrôle au centre de la palette et les tarer.
- La balance affiche -0-.
- Placer les poids de contrôle l'un après l'autre dans tous les quatre coins, observer la séquence 1, 2, 3, 4.
- Alors les écarts sont affichés avec des signes, noter les valeurs. S'il y a des écarts qui sont au dehors des tolérances (voir chap. 9.1), un ajustage s'avère nécessaire.

Ajustage de la charge de coin

Préparation:

- Pour un meilleur contrôle des changements qui résultent pendant l'ajustage, sélectionner dans le menu de configuration la plus haute lisibilité pour fins de contrôle.
- Ouvrir la boîte de connexion

Règle d'ajustage:

Le coin (cellule de pesée) avec le plus grand écart négatif doit être mis à zéro. Ne désajuster pas ce coin, même après plusieurs cycles d'ajustage.

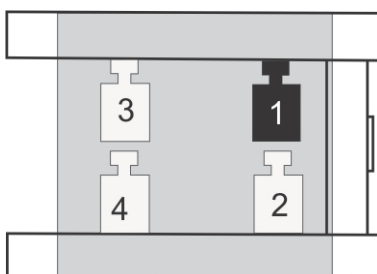

Ajustage dans le print analogique

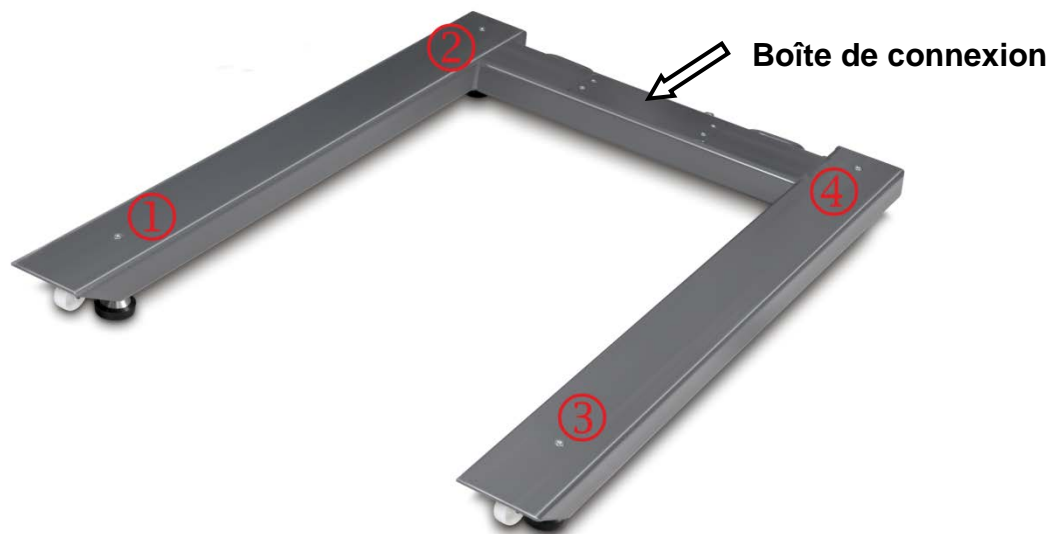

- ① La cellule de pesée 1
- ② La cellule de pesée 2
- ③ La cellule de pesée 3
- ④ La cellule de pesée 4

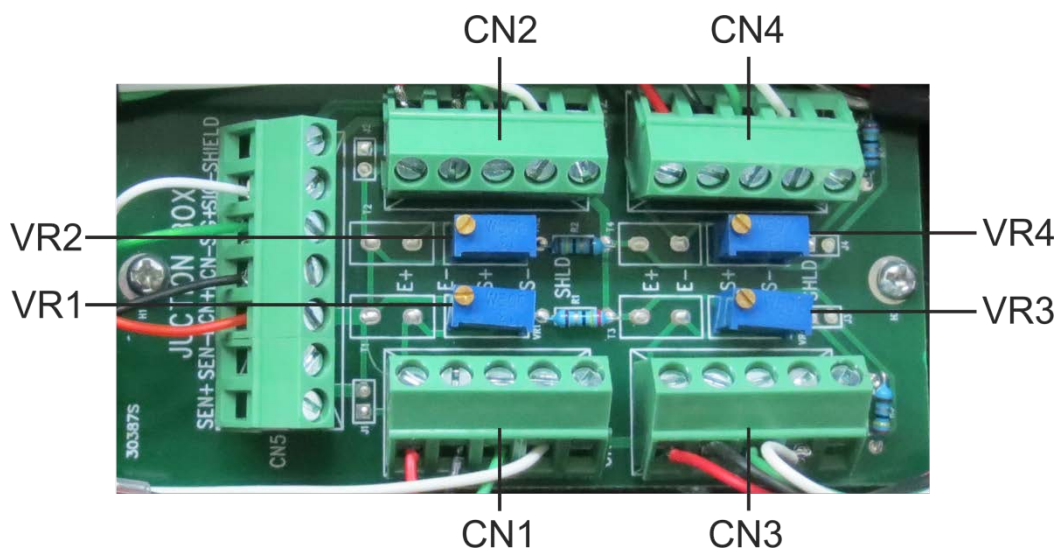

La cellule de pesée CN1 est ajustée sur le pair de potentiomètres VR1.
La cellule de pesée CN2 est ajustée sur le pair de potentiomètres VR2.
La cellule de pesée CN3 est ajustée sur le pair de potentiomètres VR3.
La cellule de pesée CN4 est ajustée sur le pair de potentiomètres VR4.
Tourner à droite pour augmenter la valeur, tourner à gauche pour diminuer la valeur.

7.5 Charger/décharger le mécanisme de pesée

- ⇒ Positionner la charge sur la balance à l'aide d'un chariot élévateur de palettes, une grue ou une gerbeuse. S'assurer que la charge n'oscille pas quand elle est placée sur la balance.
- ⇒ Soulever la charge au moins 10 cm au dessus de la balance avant de l'enlever ou la positionner de nouveau.

Le pont bascule en U a été construit pour une charge uniformément distribuée

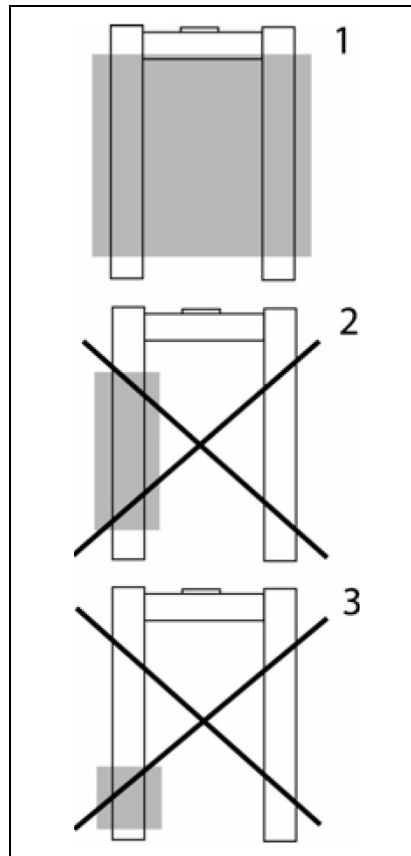

- Eviter des charges tombées, des charges par choc ainsi que des chocs latéraux.
- Pendant le pesage, les fourches de la gerbeuse ne doivent pas toucher la palette ou la balance.
- Ne déplacer jamais la balance quand elle est chargée.

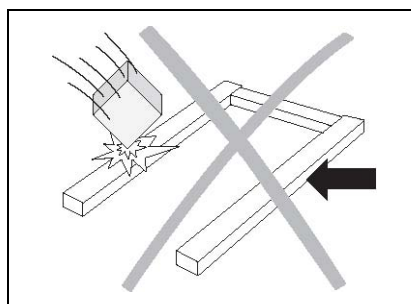

7.6 Branchement secteur



Sélectionner une fiche secteur spécifique au pays et l'enficher dans la boîte d'alimentation.



Vérifiez si l'alimentation en tension de la balance est correctement réglée. La balance ne peut être branchée au réseau électrique uniquement si les données au niveau de la balance (auto-collant) et la tension du réseau électrique courant local sont identiques.

N'utiliser que des bloc d'alimentation de courant KERN d'origine. L'utilisation d'autres marques n'est possible qu'avec l'autorisation de KERN.



Important:

- Contrôler avant la mise en service l'absence de dommages sur le câble d'alimentation.
- Veiller à ce que la boîte d'alimentation n'entre pas en contact avec des liquides.
- Le connecteur au réseau doit être bien accessible à tout moment.

7.7 Fonctionnement à pile

Retirer le couvercle du compartiment à pile au dos de l'afficheur et brancher 4 piles monoblocs à 1,5V. Refermer le couvercle du compartiment pile.

Pour protéger les piles, la balance se met automatiquement hors circuit à la fin du pesage après 3 minutes. D'autres temps d'arrêt peuvent être réglés dans le menu (fonction „A.OFF“)

Si les piles sont usées, on affiche le symbole de pile . Mettre la balance hors circuit et changer sur-le-champ les piles.

Si la balance n'est pas utilisée pendant un laps de temps prolongé, sortez les piles et conservez-les séparément. Les fuites du liquide des piles risqueraient d'endommager la balance.



7.8 Première mise en service

Pour obtenir des résultats exacts de pesée avec les balances électroniques, les balances doivent avoir atteint sa température de service (voir temps d'échauffement au chap. 1). Pour ce temps de chauffe, la balance doit être branchée à l'alimentation de courant (secteur, pile rechargeable ou pile).

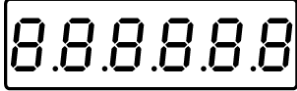

La précision de la balance dépend de l'accélération due à la pesanteur. Il est impératif de tenir compte des indications du chapitre Ajustage.

8 Fonctionnement







8.1 Mise en route

<p>Mettre en marche la balance avec .</p> <p>La balance effectue un contrôle automatique. Dès que l'affichage du poids apparaît la balance est prête à peser.</p>	 ↓ 
<p>Si la balance n'indiquait pas exactement le zéro malgré un plateau déchargé, appuyer sur . Après un court temps d'attente, la balance est remise à zéro.</p>	

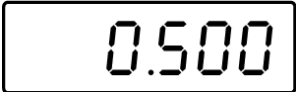
8.2 Mettre à l'arrêt



<p>Eteindre la balance par  pour que l'affichage s'éteint.</p>	 ↓ 
---	---

8.3 Tarage

<p>Poser le récipient à peser vide sur la balance, le poids du récipient à peser est affiché.</p>	
<p>Appeler , l'affichage du zéro apparaît. L'indicateur [NET] est affiché. La tare demeure mémorisée jusqu'à ce qu'elle soit effacée.</p>	
<p>Peser les matières à peser, le poids net est affiché.</p> <p>La procédure de tarage peut être répétée à volonté, par exemple pour le pesage de plusieurs composants constituant un mélange (ajout). La limite est atteinte, lorsque toute la gamme de pesage est sollicitée.</p> <p>Une fois le récipient de pesage de tare enlevé, le poids total apparaît en affichage négatif.</p> <p>La tare demeure mémorisée jusqu'à ce qu'elle soit effacée.</p>	
<p>Effacer la valeur tare:</p> <p>Décharger la balance et appuyer sur , l'affichage zéro apparaît.</p>	

8.4 Fonction Hold (fonction de pesage d'animaux)

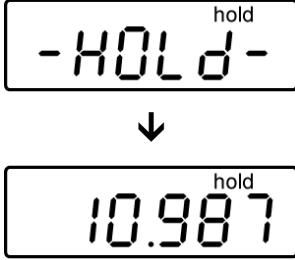
La balance dispose d'une fonction de pesée des animaux intégrée (formation d'une moyenne pondérée). Cette fonction permet de peser avec précision les animaux de maison ou les petits animaux (charge min 1% par rapport au max), bien que ces animaux ne restent pas tranquilles sur le plateau de pesée.









<p>Poser la marchandise à peser et appeler  Est affiché par clignotement [-HOLD-] et l'indicateur [hold] apparaît. Pendant ce temps la balance enregistre plusieurs valeurs de mesure et affiche ensuite la valeur moyenne extrapolée.</p>	 <p>(exemple)</p>
<p>Cette valeur reste sur l'affichage jusqu'à ce qu'on appuie à nouveau sur . L'indicateur [hold] s'éteint, la balance retourne au mode de pesage normal.</p>	
<p>En appuyant à nouveau sur , cette fonction peut être répétée aussi souvent que souhaité.</p>	

i Lorsque les mouvements sont trop vifs (trop grandes fluctuations de l'affichage), il n'est pas possible d'extrapoler la valeur moyenne.

8.5 Compter le nombre de pièces

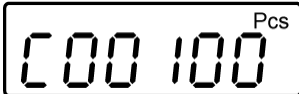

Avant qu'il soit possible de procéder au comptage des unités à l'aide de la balance, il faut déterminer la masse moyenne d'une pièce (masse unitaire), appelée valeur de référence. Pour cela, il faut placer un certain nombre de pièces comptées. La balance va calculer la masse totale qui sera divisée par le nombre des pièces (appelé nombre de pièces de référence). Ensuite, sur la base de la masse moyenne calculée, la balance procédera au comptage.

i	Plus le nombre de pièces de référence est important, plus la précision de comptage est élevée.
----------	---

<p>En mode de pesée, à l'aide de la touche  saisir l'unité « Pcs ». La balance se trouve en mode de comptage des pièces.</p>	
<p>Appuyer sur la touche  jusqu'à ce que à l'écran s'affiche l'indication « C00000 ». La décimale à gauche clignote.</p> <p>Le nombre d'unités de référence peut être introduit de forme suivante:</p> <ul style="list-style-type: none"> •  : Augmenter la valeur numérique •  : Passer à la décimale suivante •  : Nombre de pièces de référence introduits 	
<p>Introduire le nombre d'unités de référence comme décrit ci-dessus. Par exemple : 100 unités. Le chiffre « 1 » clignote.</p>	 <p>(exemple)</p>
<p>Placer sur le plateau le nombre de pièces à compter et appuyer sur la touche . Le nombre de pièces s'affichera à l'écran.</p>	



9 Menu

9.1 Navigation dans le menu

⇒ En mode de pesée appeler au même temps  et . [UF 1] est affiché.

⇒ Appelez autant de fois la touche  jusqu'à ce que la fonction voulue apparaisse.

⇒ Confirmer la fonction sélectionnée sur . Le réglage actuel est affiché.

Sélectionner avec  ou  sélectionner le paramètre souhaité. Retour au menu sur .

⇒ Pour quitter le menu, appuyer sur . La balance revient automatiquement en mode de pesée.

9.2 Aperçu des menus

UF-1	- 1630 (exemple)	Valeur interne non documenté	
UF-2	RoFF 10 *	Auto-Off Fonction de coupure automatique Réglable entre 1-99 minutes	
UF-3		Eclairage du fond de l'écran d'affichage réglable:	
	Lit on	Eclairage d'arrière plan allumé	
	Lit off	Eclairage d'arrière plan éteint	
	Lit A *	Eclairage d'arrière-plan automatiquement éteint	
UF-4		Fonction Hold (fonction de pesage d'animaux) réglable:	
	Hd 20d	Saisie de la valeur moyenne, en cas de variations de poids dans une plage d'env. 20 d	
	Hd 5d	Saisie de la valeur moyenne, en cas de variations de poids dans une plage d'env. 5 d	
	Hd 10d *	Saisie de la valeur moyenne, en cas de variations de poids dans une plage d'env. 10 d	
UF-5	ZP 0 ↓ ZP 5	Auto-Zéro réglable:	
		ZP 0 *	Auto-Zéro: éteint
		ZP 1	• 0.5 d/s
		ZP 2	• 1 d/s
		ZP 3	• 2 d/s
		ZP 4	• 3 d/s
	ZP 5	• 5 d/s	
UF-6	9.79450 *	Valeur G (valeur d'accélération due à la pesanteur) est réglable réglable	

i Les réglages d'usine sont caractérisés par *.

10 Maintenance, entretien, élimination



Avant le nettoyage, coupez l'appareil de la tension de service.

10.1 Contrôles journaliers

- ⇒ S'assurer que tous les quatre pieds touchent le sol.
- ⇒ Assurer que le câble de liaison vers l'afficheur et le câble branchement au secteur de l'afficheur ne soit pas endommagé.
- ⇒ Assurer que la balance soit libre de saleté, surtout au dessous des bords de la balance.

10.2 Nettoyage

N'utiliser pas de produits de nettoyage agressifs (dissolvants ou produits similaires) mais uniquement un chiffon humidifié de lessive douce de savon. Veillez à ce que les liquides ne puissent pas pénétrer dans l'appareil et frottez ensuite ce dernier avec un chiffon doux sec pour l'essuyer.

Les poudres/restes d'échantillon épars peuvent être retirés avec précaution à l'aide d'un pinceau ou d'un aspirateur-balai.

10.3 Maintenance, entretien

L'appareil ne doit être ouvert que par des dépanneurs formés à cette fin et ayant reçu l'autorisation de KERN.

Avant d'ouvrir l'appareil, couper ce dernier du secteur.

10.4 Mise au rebut

L'élimination de l'emballage et de l'appareil doit être effectuée par l'utilisateur selon le droit national ou régional en vigueur au lieu d'utilisation.

11 Messages de panne / petite panoplie de dépannage

Message d'erreur

Cause possible

o-Err

- Domaine de pesage dépassé

u-Err

- Précontrainte trop faible, p. ex. absence de plateau de balance

b-Err

- Erreur mémoire interne

1-Err

- Poids d'ajustage erroné

2-Err

- Ajustage non conforme

l-Err

- Poids par pièce insuffisant

En cas d'anomalie dans le déroulement du programme, la balance doit être arrêtée pendant un court laps de temps et coupée du secteur. Le processus de pesée doit alors être recommencé depuis le début.

Aide:

Panne

Cause possible

L'affichage de poids ne s'allume pas.

- La balance n'est pas en marche.
- La connexion au secteur est coupée (câble de secteur pas branché/défectueux).
- Panne de tension de secteur.

L'affichage de poids change continuellement

- Courant d'air/circulation d'air
- Vibrations de la table/du sol
- Le plateau de pesée est en contact avec des corps étrangers.
- Champs électromagnétiques/ charge électrostatique (changer de lieu d'installation/ si possible, arrêter l'appareil provoquant l'anomalie)

Il est évident que le résultat de pesée est faux

- L'affichage de la balance n'est pas sur zéro
- L'ajustage n'est plus bon.
- La balance n'est pas à l'horizontale.
- Changements élevés de température.
- Champs électromagnétiques/ charge électrostatique (changer de lieu d'installation/ si possible, arrêter l'appareil provoquant l'anomalie)

Au cas où d'autres messages d'erreur apparaissent, arrêter puis rallumer la balance. En cas de perdurance du message d'erreur, faites appel au fabricant.
