

KERN

KERN & Sohn GmbH

Ziegelei 1
D-72336 Balingen
E-Mail: info@kern-sohn.com

Tél.: +49-[0]7433- 9933-0
Télécopie: +49-[0]7433-9933-149
Internet: www.kern-sohn.com

Notice d'utilisation Pèse-personnes à fonction BMI

KERN MPE

MPE 250K100HNM
MPE 250K100PNM
TMPE 250K-1HEM-A
TMPE 250K-1PEM-A

Version 2.1
2021-05
F



MPE-BAPS-f-2121



KERN MPE

Version 2.1 2021-05

Notice d'utilisation

Pèse-personnes à fonction BMI

Table des matières

1	Caractéristiques techniques	4
2	Déclaration de conformité	6
3	Aperçu de l'appareil	7
4	Vue d'ensemble du clavier	9
5	Vue d'ensemble des affichages	10
6	Indications fondamentales (généralités)	11
6.1	Utilisation conforme aux prescriptions.....	11
6.2	Utilisation inadéquate.....	12
6.3	Garantie	12
6.4	Vérification des moyens de contrôle.....	12
7	Indications de sécurité générales	13
7.1	Observer les indications du mode d'emploi.....	13
8	Transport et stockage	13
8.1	Contrôle à la réception de l'appareil.....	13
8.2	Emballage / réexpédition.....	13
9	Déballage, installation et mise en service	14
9.1	Lieu d'installation, lieu d'utilisation.....	14
9.2	Déballage.....	14
9.3	Etendue de la livraison.....	15
9.3.1	Modèles MPE-HM , MPE-PM.....	15
9.3.2	Modèles MPE-HEM , MPE-PEM.....	15
9.4	Assemblage et implantation de la balance	16
9.4.1	Fixer l'échelle de mesure de hauteur	18
9.5	Branchement secteur	19
9.6	Mode fonctionnement sur la pile rechargeable avec des lots à pile rechargeable en option	20
9.7	Fonctionnement à pile.....	21
9.8	Installer une batterie / pile sur l'exemple d'un jeu de piles :	22
9.9	Première mise en service.....	22
10	Exploitation	23
10.1	Pesage	23
10.2	Tarage	23
10.2.1	Tare suivant	24
10.3	Fonction HOLD	24
10.4	Afficher la deuxième décimale	24
10.5	Détermination de l'indice de masse corporelle	25
10.5.1	Déterminer la taille corporelle (uniquement MPE-HM, MPE-HEM)	25
10.5.2	Déterminer l'indice de masse corporelle.....	26
10.5.3	Classification des indices de masse corporelle	27
10.6	Fonction de coupure automatique „AUTO OFF“.....	28

10.7	Eclairage du fond de l'écran d'affichage.....	29
11	Le menu	30
11.1	Navigation dans le menu.....	30
11.2	Aperçu menus.....	31
12	Sortie de données RS 232	34
12.1	Attribution des broches de la douille de sortie de la balance	34
12.2	Caractéristiques techniques	34
12.3	Fonctionnement de l'imprimante	35
13	Messages d'erreur.....	36
14	Maintenance, entretien, élimination.....	37
14.1	Nettoyage	37
14.2	Nettoyer / désinfecter	37
14.3	Sterilisation	37
14.4	Maintenance, entretien.....	37
14.5	Mise au rebut	37
15	Aide succincte en cas de panne	38
16	Ajustage	40

1 Caractéristiques techniques

KERN (Type)	MPE 250K100HNM	MPE 250K100PNM
Modèle	MPE 250K100HM	MPE 250K100PM
Afficheur	6 décades	
Plage de pesée (max)	250 kg	
Reproductibilité	0,1 kg	
Linéarité ±	0,1 kg	
Affichage	LCD hauteur de chiffres de 25mm	
Poids d'ajustage recommandé (catégorie)	≥ 200 kg (M1)	
Essai de stabilité (typique)	3 sec.	
Temps de préchauffage	10 minutes	
Température de fonctionnement	+ 0° C ... + 40° C	
Degré hygrométrique	max. 80 % (non condensant)	
Alimentation en courant	Tension d'amenée 100 V - 240 V, 50 / 60 Hz	
Auto Off	après 3 min sans changement de charge (réglable)	
Balance (W x D X H) mm	365 x 570 x 2134	365 x 570 x 1030
Plateau de balance mm	365 x 360 x 80	
Poids kg (net)	11.5	10.8
Toise de mesure intégrée dans le statif, extensible (de 88 cm à 205 cm)	✓	-
Fonctionnement sur accus	en option ; 6 x 1.2 VAA = 7.2 V/2000 mA	
Piles	6 x 1.5 V AA	
Interface de données de série	RS 232 C	



KERN (Type)	TMPE 250K-1HEM-A	TMPE 250K-1PEM-A
Modèle	MPE 200K-100HEM	MPE 200K-1PEM
Afficheur	6 décades	
Plage de pesée (max)	250 kg	
Charge minimale (Min)	2 kg	
Echelon d'étalonnage (e)	100 g	
Reproductibilité	0,1 kg	
Linéarité ±	0,1 kg	
Affichage	LCD hauteur de chiffres de 25mm	
Poids d'ajustage recommandé (catégorie)	≥ 200 kg (M1)	
Essai de stabilité (typique)	3 sec.	
Temps de préchauffage	10 minutes	
Température de fonctionnement	+ 0° C + 40° C	
Degré hygrométrique	max. 80 % (non condensant)	
Alimentation en courant	Tension d'amenée 100 V - 240 V, 50 / 60 Hz (Alimentation en option)	
Auto Off	après 3 min sans changement de charge (réglable)	
Balance (W x D X H) mm	365 x 570 x 2134	365 x 570 x 1030
Plateau de balance mm	365 x 360 x 80	
Poids kg (net)	11.5	10.8
Toise de mesure intégrée dans le statif, extensible (de 88 cm à 205 cm)	✓	-
Fonctionnement sur accus	en option ; 6 x 1.2 VAA = 7.2 V/2000 mA	
Piles	6 x 1.5 V AA	
Interface de données de série	RS 232 C	

2 Déclaration de conformité

Vous trouvez la déclaration de conformité CE- UE actuelle online sous:

www.kern-sohn.com/ce

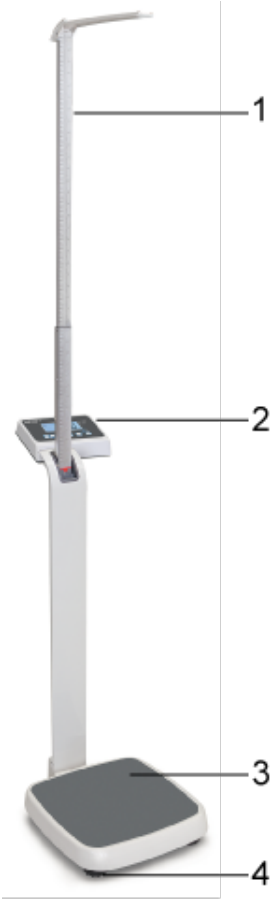
3 Aperçu de l'appareil

 <p>1. Toise de mesure (seulement modèles MPE-HM)</p> <p>2. Afficheur</p> <p>3. Plateau de pesée (surface anti-dérapant)</p> <p>4. Pieds en caoutchouc (hauteur réglable)</p>	
<p>Côté inférieur</p>  <p>5. Rouleaux</p>	

Affichage secondaire au dos



Face arrière de l'afficheur







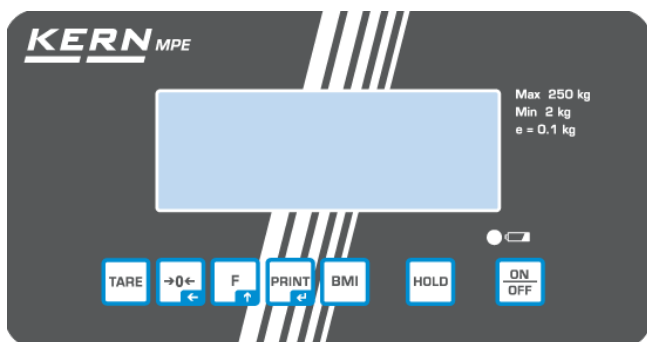

- 5 Compartiment à piles rechargeables
- 6 Branchement au secteur
- 7 RS 232 C



4 Vue d'ensemble du clavier



MPE 250K100HNM
MPE 250K100PNM
TMPE 250K-1HEM-A
TMPE 250K-1PEM-A

Touche	Description	Fonction
	Touche ON/OFF	Mise en marche / arrêt
	Touche HOLD	Fonction hold / détermination d'une valeur de pesée stable
	Touche BMI	Détermination de l'indice de masse corporelle
	Touche imprimer	Transfert de données via interface dans le menu: <ul style="list-style-type: none"> • Confirmer la sélection dans le cas de saisie numérique: <ul style="list-style-type: none"> • Confirmer la valeur numérique
	Touche de fonction	dans le menu: <ul style="list-style-type: none"> • Appel du menu • Sélectionner les points de menu dans le cas de saisie numérique: <ul style="list-style-type: none"> • Augmenter la valeur numérique
	Touche de remise à zéro	La balance est rétrogradé à „0.0“ dans le cas de saisie numérique: <ul style="list-style-type: none"> • Changer à la position décimale
	Touche Tare	Tarage de la balance

5 Vue d'ensemble des affichages

Afficheur	Description	Description
	Affichage de la stabilité	La balance est dans un état stable
	Affichage de la position zéro	Si la balance n'indiquait pas exactement le zéro malgré un plateau de pesée déchargé appuyer touche  . Après un court temps d'attente, votre balance est remise à zéro.
NET	Afficheur du poids net	Illuminé, en affichant le poids net Illuminé quand la balance a été tarée
GROSS	Affichage du poids brut	Illuminé quand le poids brut est affiché
HOLD	Fonction HOLD	Fonction HOLD active
BMI	Fonction BMI	Illuminé quand la fonction BMI est active

6 Indications fondamentales (généralités)

6.1 Utilisation conforme aux prescriptions

Ces balances permettent de déterminer la masse corporelle d'une personne debout. La personne pesée doit se placer au centre du plateau et rester immobile.

La valeur de pesée peut être lue une fois stabilisée.
Les balances sont conçues pour le fonctionnement continu.

Détermination du poids corporel.

Utilisation comme „balance non-automatique“ c-à-d la personne se tient attentivement au centre du plateau.. La valeur pondérale peut être lue une fois la valeur affichée stabilisée.



Seules les personnes pouvant se tenir debout sur deux pieds, peuvent monter sur le plateau de pesée.

Les plateformes de pesée ou les repose-pieds sont munis d'une surface antidérapante qu'on ne doit surtout pas enlever pendant la pesée.

L'état de bon ordre de marche de la balance sera contrôlé avant chaque utilisation par une personne familiarisée avec le maniement selon les règles de l'art.

6.2 Utilisation inadéquate

N'utilisez pas les balances pour des pesages dynamiques

Ne pas laisser trop longtemps une charge sur le plateau de pesée. Ceci peut endommager le mécanisme de mesure.

Eviter impérativement de cogner le plateau de pesée ou de charger ce dernier au-delà de la charge maximale indiquée (Max.) après déduction éventuelle d'une charge de tare déjà existante. Sinon, la balance peut être endommagée.

Ne jamais utiliser la balance dans des endroits où des explosions sont susceptibles de se produire. Le modèle série n'est pas équipé d'une protection contre les explosions. Il faut observer que un mélange inflammable se peut produire aussi des agents d'anesthésie avec de l'oxygène ou du gaz hilarant.

Toute modification constructive de la balance est interdite. Ceci pourrait provoquer des résultats de pesée erronés, des défauts sur le plan de la technique de sécurité ainsi que la destruction de la balance.

La balance ne doit être utilisée que selon les prescriptions indiquées. Les domaines d'utilisation/d'application dérogeant à ces dernières doivent faire l'objet d'une autorisation écrite délivrée par KERN.

La balance n'est pas appropriée pour déterminer le poids corporel dans le cadre de la médecine.

6.3 Garantie

La garantie n'est plus valable en cas de

- non-observation des prescriptions figurant dans notre mode d'emploi
- utilisation outrepassant les applications décrites
- de modification ou d'ouverture de l'appareil
- endommagement mécanique et d'endommagement lié à des matières ou des liquides,
- détérioration naturelle et d'usure
- mise en place ou d'installation électrique inadéquates
- de surcharge du système de mesure
- chute de la balance



6.4 Vérification des moyens de contrôle

Les propriétés techniques de mesure de la balance et du poids de contrôle éventuellement utilisé doivent être contrôlées à intervalles réguliers dans le cadre des contrôles d'assurance qualité. A cette fin, l'utilisateur responsable doit définir un intervalle de temps approprié ainsi que le type et l'étendue de ce contrôle. Des informations concernant la vérification des moyens de contrôle des balances ainsi que les poids de contrôle nécessaires à cette opération sont disponibles sur le site KERN (www.kern-sohn.com). Grâce à son laboratoire de calibrage accrédité DKD, KERN propose un calibrage rapide et économique pour les poids d'ajustage et les balances (sur la base du standard national).

Nous recommandons d'effectuer un contrôle métrologique de la précision des pese-personne avec toise sans toutefois que celui-ci soit absolument nécessaire, la mesure de la taille humaine étant toujours entachée d'une très grande imprécision.

7 Indications de sécurité générales

7.1 Observer les indications du mode d'emploi

	⇒ Lisez attentivement la totalité de ce mode d'emploi avant l'installation et la mise en service de la balance, et ce même si vous avez déjà utilisé des balances KERN.	
---	---	---

8 Transport et stockage

8.1 Contrôle à la réception de l'appareil

Nous vous prions de contrôler l'emballage dès son arrivée et de vérifier lors du déballage que l'appareil ne présente pas de dommages extérieurs visibles.

8.2 Emballage / réexpédition



- ⇒ Conservez tous les éléments de l'emballage d'origine en vue d'un éventuel transport en retour.
- ⇒ L'appareil ne peut être renvoyé que dans l'emballage d'origine.
- ⇒ Avant expédition démontez tous les câbles branchés ainsi que toutes les pièces détachées et mobiles.
- ⇒ Evtl. remontez les cales de transport prévues.
- ⇒ Calez toutes les pièces p. ex. plateau de pesée, bloc d'alimentation etc. contre les déplacements et les dommages.

9 Déballage, installation et mise en service

9.1 Lieu d'installation, lieu d'utilisation

La balance a été construite de manière à pouvoir obtenir des résultats de pesée fiables dans les conditions d'utilisation d'usage.

Vous pouvez travailler rapidement et avec précision à condition d'installer votre balance à un endroit approprié.

Sur le lieu d'implantation observer le suivant:

- Placer la balance sur une surface solide et plane;
- Eviter d'exposer la balance à une chaleur extrême ainsi qu'une fluctuation de température, par exemple en la plaçant près d'un chauffage, ou de l'exposer directement aux rayons du soleil;
- Protéger la balance des courants d'air directs pouvant être provoqués par des fenêtres ou des portes ouvertes;
- Eviter les secousses durant la pesée;
- Protéger la balance d'une humidité atmosphérique trop élevée, des vapeurs et de la poussière;
- N'exposez pas trop longtemps l'appareil à une humidité élevée. L'installation d'un appareil froid dans un endroit nettement plus chaud peut provoquer l'apparition d'une couche d'humidité (condensation de l'humidité atmosphérique sur l'appareil) non autorisée. Dans ce cas, laissez l'appareil coupé du secteur s'acclimater à la température ambiante pendant env. 2 heures.
- Evitez la formation de charges statiques de la balance et de la personne à peser.
- Evitez le contact avec l'eau

L'apparition de champs électromagnétiques (p. ex. par suite de téléphones portables ou d'appareils de radio), de charges électrostatiques, ainsi que d'alimentation en électricité instable peut provoquer des divergences d'affichage importantes (résultats de pesée erronés). Il faut alors changer de site ou éliminer la source parasite.

9.2 Déballage

Déballer avec précaution les pièces constitutives de la balance voire la balance complète de leur emballage et dressez-les sur leur site prévu. En cas d'utilisation du bloc d'alimentation, veillez à ce que l'amenée de courant ne présente pas de risque de trébuchage.

9.3 Etendue de la livraison

9.3.1 Modèles MPE-HM , MPE-PM

- Balance
- Bloc d'alimentation secteur (en conformité avec EN 60601-1)
- Notice d'utilisation

9.3.2 Modèles MPE-HEM , MPE-PEM

- Balance avec statif
- Batteries 6 x AA 1,5 V
- Notice d'utilisation

9.4 Assemblage et implantation de la balance

Contenu de la livraison:



Fig. Exemple modèle MPE-PM
(sans toise de mesure)

- Balance avec écran d'affichage et statif
(et avec toise de mesure intégrée pour les modèles MPE-HM)
- Adaptateur réseau
- 4 vis

Assemblage:

⇒ Fixer le statif (1) sur le support (2) et placer sur la plateforme de pesée



Lors de l'opération, assurez-vous que le câble (3) n'est pas coincé!

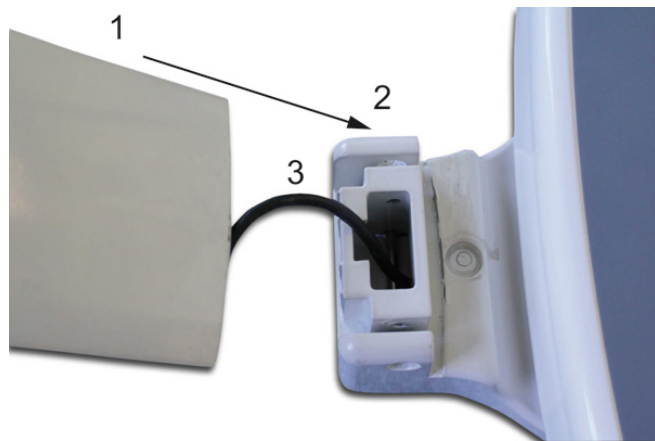

⇒ Fixez le statif avec les 4 boulons

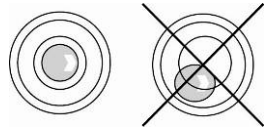
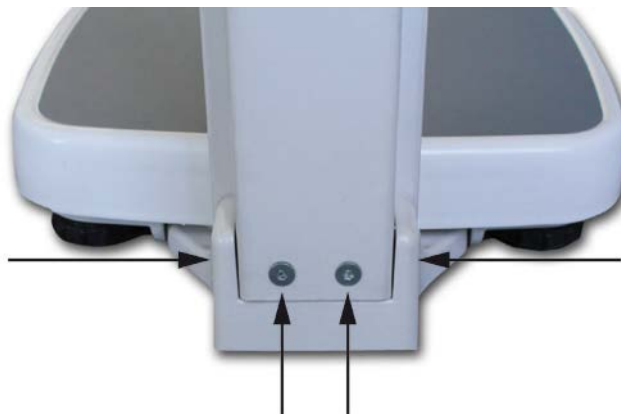

⇒ Procéder à la mise à niveau de la balance à l'aide des vis des pieds, jusqu'à ce que la bulle d'air du niveau se trouve dans le cercle prescrit.

⇒ Contrôler périodiquement la mise à niveau.

9.4.1 Fixer l'échelle de mesure de hauteur

Vous pouvez régler la force nécessaire pour faire sortir l'échelle de mesure de hauteur moyennant deux vis de réglage dans la base du support (cf. image).

Pour cela, procédez comme suit :

⇒ Faites rentrer toute l'échelle dans le support.



⇒ Enlevez les deux couvre-vis en bas du support.



⇒ A l'aide d'un tournevis plat correspondant, moyennant les deux vices de réglage, adaptez la résistance de l'échelle.

(Si vous l'utilisez souvent, rappelez-vous de répéter ce procédé régulièrement)

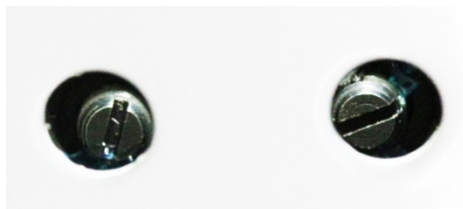

9.5 Branchement secteur

L'alimentation en courant s'opère par le bloc d'alimentation secteur externe, qui sert en même temps de séparation entre le secteur et la balance. La valeur de tension imprimée sur l'appareil doit concorder avec la tension locale.

Seuls des blocs d'alimentation homologués d'origine KERN ont le droit d'être utilisés.

Le petit autocollant à côté de l'afficheur oriente vers le bloc d'alimentation:



Lorsque la balance est connectée au secteur, la DEL s'allume.

Pendant le chargement, l'affichage DEL vous informe de l'état de chargement de la pile rechargeable.

vert: La pile rechargeable est entièrement chargée

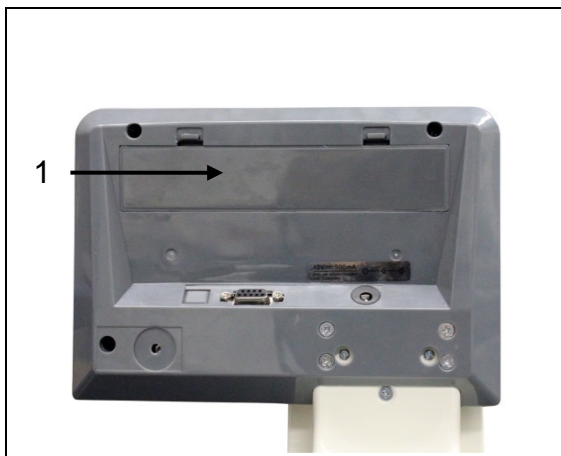

bleu: La pile rechargeable est chargée

9.6 Mode fonctionnement sur la pile rechargeable avec des lots à pile rechargeable en option



Ouvrir le couvercle (1) du compartiment de pile rechargeable situé au côté inférieur de l'afficheur et brancher la pile rechargeable. Avant la première utilisation, chargez la pile rechargeable pendant 12 heures au moins.

Si le symbole  apparaît dans l'affichage du poids, la capacité des accus est en train de toucher à sa fin. La balance reste opérationnelles quelques minutes, après quoi elle s'éteint automatiquement pour préserver la pile rechargeable (voir chap. 11.6 Auto off). Charger la pile rechargeable.

-  La valeur de la tension est passée au-dessous du minimum prescrit.
-  Capacité de l'accumulateur bientôt épuisée.
-  La pile rechargeable est entièrement chargée

Si la balance n'est pas utilisée pendant un laps de temps prolongé, sortez la pile rechargeable et conservez-la séparément. Les fuites du liquide risqueraient d'endommager la balance.

9.7 Fonctionnement à pile

Comme alternative pour le fonctionnement à pile, la balance dispose aussi de la possibilité de fonctionner avec des piles 6x AA.

Ouvrir le couvercle (1) du compartiment à piles au côté inférieur de l'appareil d'affichage et insérer les piles par le bas. Reverrouiller le couvercle du compartiment des piles. Lorsque les piles sont usées, sur l'affichage de la balance apparaît le symbole . Changement des piles. La balance s'éteint automatiquement pour épargner les piles (voir au chap.11.6 Auto off).



Capacité des piles épuisée







Capacité des piles bientôt épuisée



Les piles sont entièrement chargées

9.8 Installer une batterie / pile sur l'exemple d'un jeu de piles :

Enlever le couvercle du compartiment à piles	
Brancher le support de pile au contact du boîtier selon l'illustration	
Insérer le support de pile	
Insérer les piles dans le compartiment à piles et le verrouiller avec le couvercle du compartiment à piles.	

9.9 Première mise en service

Pour obtenir des résultats exacts de pesée avec les balances électroniques, les balances doivent avoir atteint sa température de service (voir temps d'échauffement au chap. 1). Pour ce temps de chauffe, la balance doit être branché à l'alimentation de courant (secteur, accumulateur ou pile).

La précision de la balance dépend de l'accélération due à la pesanteur.

La valeur de l'accélération due à la pesanteur est indiquée sur la plaque d'identification.

10 Exploitation

10.1 Pesage



- ⇒ Mettre en marche la balance sur .
La balance effectue un contrôle automatique.
Dès que l'affichage du poids „0.0kg“ apparaît, la balance est prête à l'emploi.



- Sur la touche  la balance peut en cas de besoin être remise à zéro à tout moment.

- ⇒ Faites mettre debout le sujet au centre de la balance Attendez jusqu'à ce que l'affichage de l'arrêt complet „STABLE“ apparaisse, puis relever le résultat de la pesée.



- Si la personne pesée est plus lourde que la valeur de pesée, l'écran affiche „OL“ (=surcharge).

10.2 Tarage

Le poids propre d'une quelconque charge antérieure peut être saisi par la tare sur simple pression d'un bouton, afin que le pesage consécutif affiche le poids effectif de la personne pesée.

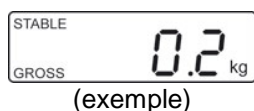

- ⇒ Posez l'objet (p. ex. une serviette ou une alèze) sur le plateau de pesée.



- ⇒ Appeler , l'affichage du zéro apparaît.
„NET“ est affiché à gauche en bas.

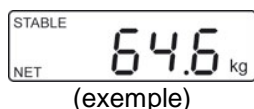

- ⇒ Mettre la personne au milieu du plateau de pesée.
Attendez jusqu'à ce que l'affichage de l'arrêt complet „STABLE“ apparaisse, puis relever le résultat de la pesée.



- Lorsque la balance est vide, la valeur de tare enregistrée s'affiche précédée d'un signe moins.
- Pour effacer la valeur de la tare mémorisée, déchargez la balance et appuyez sur .

10.2.1 Tare suivant

La balance peut être tarée plusieurs fois consécutives.

10.3 Fonction HOLD

La balance dispose d'une fonction pesée à l'état immobile intégrée (formation d'une moyenne pondérée). Cette fonction permet de peser avec précision les personnes, bien que celles-ci ne restent pas tranquilles sur le plateau de pesée.

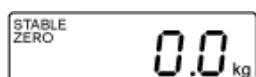

⇒ Mettre en marche la balance avec  Attendre l'affichage de stabilité „STABLE“

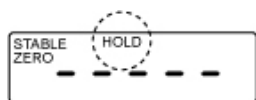

⇒ Appuyer sur  dans l'affichage „-----“ est montré et le symbole „HOLD“ apparaît.

⇒ Mettre la personne au milieu du plateau de pesée.

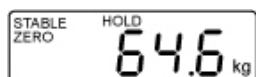

(Exemple)

⇒ Après un court laps de temps l'affichage de stabilité „STABLE“ apparaît et la valeur pondérale de la personne est affichée et „gelée“.

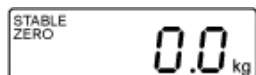

Après délestage de la balance la valeur pondérale reste affichée encore env. 10 secondes, ensuite la balance changera automatiquement en mode de pesée. Le symbole „HOLD“ s'éteint.



Lorsqu'ils bougent de façon trop intempestive, aucune mesure exacte ne peut être effectuée.

10.4 Afficher la deuxième décimale

Lorsque la valeur pondérale est affichée, appuyez sur  et la maintenir enfoncée pendant 2 s. La deuxième décimale s'affichera pendant env. 5s.

10.5 Détermination de l'indice de masse corporelle

Pré-requis pour déterminer l'IMC d'une personne, c'est sa taille corporelle. Il faut connaître la taille de la personne, ou on la peut déterminer directement à l'aide du modèle MPE-HM, MPE-HEM.

10.5.1 Déterminer la taille corporelle (uniquement MPE-HM, MPE-HEM)



- ⇒ Pousser la toise vers le haut et mettre le clapet en position horizontale.
- ⇒ Glisser avec précaution la toise vers le bas, jusqu'à ce qu'elle entre en contact avec la tête du sujet. (nous recommandons de le faire sans chaussures).



Si le clapet fixé montre vers l'extérieur, il y a risque de blessures.



⇒ Lire la taille corporelle sur la toise.

10.5.2 Déterminer l'indice de masse corporelle

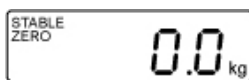

⇒ Mettre en marche la balance avec

⇒ Attendre l'affichage de stabilité „STABLE“

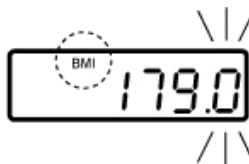

⇒ Appuyer

La dernière taille corporelle saisie s'affiche, le calcul actuel clignote. Le symbole „BMI“ est illuminé.

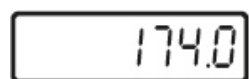

⇒ Sur les boutons et saisir la taille corporelle.

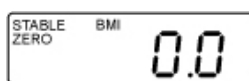

⇒ Appuyer sur la touche pour valider la valeur affichée. BMI „0.0“ est affiché

⇒ Mettre la personne au milieu du plateau de pesée.



„-----“, apparaît brièvement, suivi par la valeur BMI de la personne.

⇒ Délestez le plateau de pesée

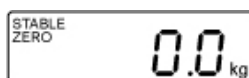

⇒ Appuyer pour retourner en mode de pesée. Le symbole „BMI“ disparaît, l'affichage kg apparaît.



- La valeur IMC trouvée n'est fiable que si la taille de la personne se situe entre 100cm et 200cm et si sa masse corporelle est supérieure à 10 kg.
- En cas de perturbations lors de la pesée, stabiliser l'afficheur à l'aide de la fonction HOLD.

10.5.3 Classification des indices de masse corporelle

Classification du poids des adultes au-delà de 18 ans sur la base de BMI OMS, 2000 EK IV und OMS 2004.

Catégorie	BMI (kg/m ²)	Risques des maladies secondaires du surpoids
Insuffisance de poids	< 18,5	Basse
Poids normal	18,5 – 24,9	Poids moyen
Surpoids	≥ 25,0	
Préadiposité	25,0 – 29,9	Légèrement supérieur
Adiposité 1er degré	30,0 – 34,9	Supérieur
Adiposité au degré II	35,0 – 39,9	Haute
Adiposité au degré III	≥ 40	Très élevée

10.6 Fonction de coupure automatique „AUTO OFF“

La balance s'éteint automatiquement lorsque la plateforme de pesée et l'afficheur ne sont pas utilisés.



- Réglages du menu:
[F1 OFF] ⇒ [OFF 0/3/5/15/30] (voir chap. 12)



⇒ Mettre en marche la balance sur

⇒ Attendre l'affichage de stabilité „STABLE“

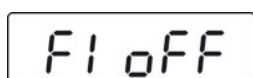

⇒ Appuyer sur , [F1 OFF] est affiché

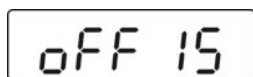

(exemple)

⇒ Appuyer sur , le temps mémorisé comme dernier est affiché, p.ex. [OFF 15]

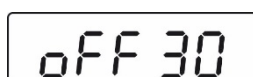

(exemple)

⇒ Appuyer sur tant de fois jusqu'à ce que le temps voulu est affiché, p.ex. [OFF 30]

[OFF 0] **AUTO OFF - Fonction désactivée**

[OFF 3] Le système de pesée est mis à l'arrêt après 3 minutes

[OFF 5] Le système de pesée est mis à l'arrêt après 5 minutes

[OFF 15] Le système de pesée est mis à l'arrêt après 15 minutes

[OFF 30] Le système de pesée est mis à l'arrêt après 30 minutes



⇒ Sur mémoriser l'heure choisi, [F1 OFF] est affiché



⇒ Sur retourner dans le mode de pesée.

10.7 Eclairage du fond de l'écran d'affichage



- Réglages du menu:
[F4 bk] ⇒ [bL on / bL off / bL AU] voir chap. (12)



⇒ Mettre en marche la balance sur

⇒ Attendre l'affichage de stabilité „STABLE“

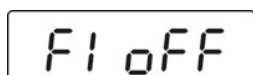

⇒ Appuyer sur , [F1 OFF] est affiché

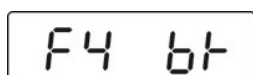

⇒ Appuyer sur , tant de fois jusqu'à ce que [F4 bk] soit affiché

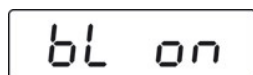

⇒ Appuyer sur , le réglage mémorisé comme dernier est affiché, p.ex. [bL on]

(exemple)



⇒ Sélectionner le réglage désiré sur

bL on

Eclairage d'arrière-plan toujours activé

bL off

Eclairage du fond de l'écran désactivé

bL Auto

Eclairage automatique du fond de l'écran uniquement en cas de chargement de la plaque de pesée ou suite à l'actionnement d'une touche

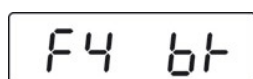







⇒ Sur , mémoriser le réglage sélectionné, [F4 bk] est affiché.









⇒ Sur , retourner dans le mode de pesée



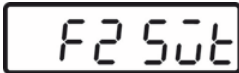



11 Le menu



11.1 Navigation dans le menu

Appel du menu	⇒ En mode de pesée appuyer sur  , la première fonction [F1 OFF] est affichée.
Sélectionner la fonction	⇒ Sur  peuvent être appelés successivement les différents fonctions.
Changer les réglages	⇒ Confirmer la fonction sélectionnée sur  . Le réglage actuel est affiché. ⇒ Sur  sélectionner le réglage voulu et confirmer sur  , la balance retourne au menu.
Quitter le menu Retour en mode de pesage	⇒ Appelez  , la balance retourne en mode de pesée.

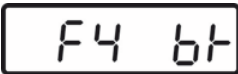
11.2 Aperçu menus

Bloc de menu Menu principal	Point du menu Menu subsidaire	Réglages disponibles / Explication
 Mise hors circuit automatique Auto Off	oFF 0*	Coupure automatique désactivée
	oFF 3	Coupure automatique après 3 min
	oFF 5	Coupure automatique après 5 min
	oFF 15	Coupure automatique après 15 min
	oFF 30	Coupure automatique après 30 min
	oFF*	Non documenté
	Prt	
	Pr ACC	
 Paramètre d'interface	1. Mode RS-232	
	Sur  sélectionner le mode désiré et confirmer sur  .	
	P Prt	Lorsque vous appuyez PRINT, la valeur de la masse corporelle est enregistrée dans la mémoire de somme et émise dans l'interface
	P Cont	Edition continue des données
	Série	Non documenté
	ASK	Commandes à distance: W: Transmettre chaque valeur pondérale S Transmettre valeur pondérale stable T Tarage Z Remise à zéro
	P cnt 2	Non documenté
	P Stab	Edition de données automatique de valeurs de pesée stables
	P Auto	La valeur de masse est automatiquement ajoutée à la mémoire de somme et émise
	2. Vitesse de transmission	
Le taux de bauds actuellement réglé (b xxxx) s'affiche après validation du mode RS-232. Sur  sélectionner le taux Baud désiré et confirmer sur  . Le taux de bauds peut être sélectionné à 600, 1200, 2400, 4800, 9600 bauds		

		<p>3. Format d'édition des données (uniquement avec les réglages P Prt, P Auto, P Cont) Le format d'édition des données actuellement réglé est affiché après validation du taux de bauds. Sur  sélectionner le format désiré et confirmer sur .</p>	
seulement dans l'affichage		Prt 0-3	Format d'édition des données, voir chap. 13
nur bei Einstellung P Cont		Cont 1	Réglage standard
			Sd0 – on/off Cont. format d'édition des données, sélectionnable „envoyer 0“, oui / non
		Cont 2	Non documenté
		Cont 3	Non documenté
		<p>4. Type d'imprimante</p> <p>Le type d'imprimante des données actuellement réglé est affiché après validation du format d'édition des données.</p> <p>Sur  sélectionner le type d'imprimante désiré et confirmer sur .</p> <p>LP-50: Non documenté tPUP utiliser ce paramètre</p>	
 Eclairage en arrière-plan de l'affichage		bl on	Eclairage d'arrière-plan de l'affichage allumé
		bl oFF	Eclairage d'arrière-plan de l'afficheur éteint
		bl AU*	Eclairage d'arrière-plan de l'affichage automatiquement illuminé quand la balance est opérée
 Tare suivant bloqué sur les appareils de type homologué.		Str on	Tare suivant marche
		Str oFF*	Tare suivant arrêt

 Menu de service	Broche	Saisie du mot de passe: appeler  ,  ,  successivement .
Actionner l'interrupteur d'ajustage, position voir chap. 17		
 Vitesse d'affichage	15* 30 60 7.5	Non documenté
	Ajustage, voir au chap. 18	
	tri* CoUnt rESEt SEtGrA	Non documenté Non documenté Mettre à zéro la balance sur le réglage d'usine Non documenté

* réglé en usine

12 Sortie de données RS 232

Les données de pesée peuvent être éditées via l'interface RS 232 en fonction du réglage dans le menu soit automatiquement soit via l'interface par appel de la touche



Le transfert des données est asynchrone et sous forme de codification ASCII.

Les conditions suivantes doivent être réunies pour la communication entre la balance et l'imprimante:

- Reliez la balance avec l'interface d'une imprimante par un câble approprié. Seul un câble d'interface KERN correspondant vous assure une exploitation sans panne.
- Les paramètres de communication (vitesse de transmission en bauds, bits et parité) doivent coïncider entre la balance et l'imprimante. Description détaillée des paramètres d'interface (voir chap. 13.1)

12.1 Attribution des broches de la douille de sortie de la balance

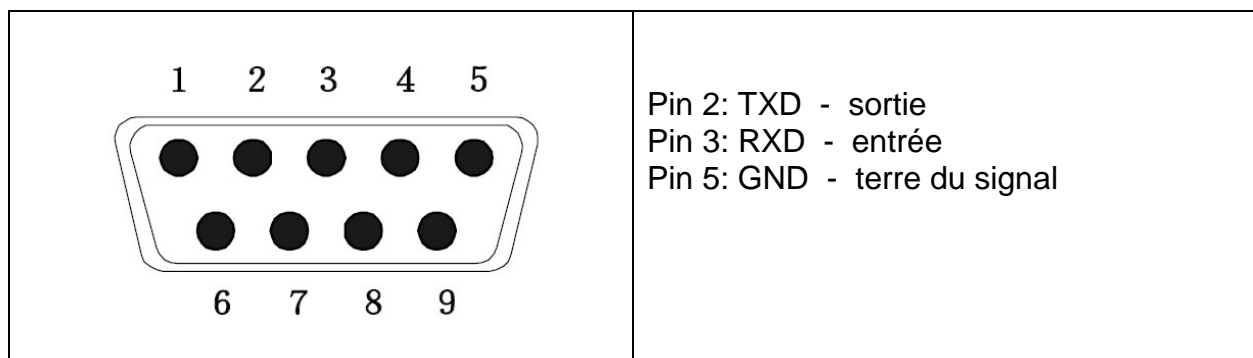

12.2 Caractéristiques techniques

Raccordement Broche 9 douille subminiaturisée d

Broche 2 sortie

Broche 3 entrée

Broche 5 terre de signalisation

Taux de baud 600/1200/2400/4800/9600 au choix

Parité 8 bits,

12.3 Fonctionnement de l'imprimante

Exemples d'impression:



Prt	
0 / 2	60.0kg
1 / 3	60.0kg 170.0cm 20.7BMI

Commandes à distance:

S:				
29.03.2017	09:31:21:	ST	20.0 kg	Valeur positif stable
29.03.2017	09:31:55:	ST	-20.0 kg	Valeur négatif stable

W:				
29.03.2017	09:32:12:	US	44.3 kg	Valeur positif instable
29.03.2017	09:32:38:	US	-18.4 kg	Valeur négatif instable

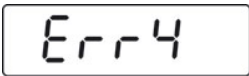
13 Messages d'erreur

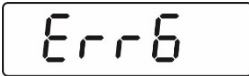
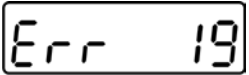
Afficheur	Description
	<p>La plage de réglage du zéro est dépassée</p> <p>(en mettant en marche ou en appuyant sur la touche )</p> <ul style="list-style-type: none">• Il y a du matériau à peser dans le plateau de pesée• Surcharge, en remettant la balance à zéro• Procédé d'ajustage incorrect• Problème sur la cellule de charge
	<p>Valeur en dehors du domaine du convertisseur A/D</p> <ul style="list-style-type: none">• Cellule de pesée endommagée• Système électronique endommagé
	<p>Impossibilité d'initier le point zéro</p> <ul style="list-style-type: none">• La cellule de mesure est abîmée/surchargée• Les objets se trouvent sur la plate-forme/la touchent• Carte mère défectueuse

Au cas où d'autres messages d'erreur apparaissent, arrêter puis rallumer la balance. En cas de perduration du message d'erreur, faites appel au fabricant.

14 Maintenance, entretien, élimination

14.1 Nettoyage



Avant tout travail de maintenance, de nettoyage et de réparation couper la tension de régime de l'appareil.

14.2 Nettoyer / désinfecter

Nettoyer le plateau de pesée (p.ex. la siége) et le boîtier avec un nettoyant ménager ou un désinfectant commercial, p.ex. 70% isopropanol. Nous recommandons un désinfectant spécifique pour la désinfection en essuyant. Respectez scrupuleusement les instructions du fabricant.

N'utilisez pas de détergent corrosifs contenant de l'alcool, du benzène ou des substances similaires, car ils pourraient fragiliser la surface délicate de votre appareil.

Pour prévenir la contamination croisée (mycose,...) veuillez tenir compte des délais suivants pour la désinfection:

- Plateau de pesage avant et après chaque mesure avec contact direct avec la peau
- En cas de besoin:
 - Affichage
 - Clavier à effleurement



Ne pulvérisez pas de produits de désinfection sur l'appareil. Veillez à ce que le produit de désinfection ne pénètre pas à l'intérieur de la balance.

Enlevez les salissures sur-le-champ.

14.3 Sterilisation

La stérilisation de l'appareil n'est pas autorisée.

14.4 Maintenance, entretien

L'appareil ne doit être ouvert que par des dépanneurs formés à cette fin et ayant reçu l'autorisation de KERN.

Nous recommandons de vérifier régulièrement le respect des exigences techniques de sécurité (STK).

Coupez le secteur avant d'ouvrir la balance.

14.5 Mise au rebut

L'élimination de l'emballage et de l'appareil doit être effectuée par l'utilisateur selon le droit national ou régional en vigueur au lieu d'utilisation.

15 Aide succincte en cas de panne

En cas d'anomalie dans le déroulement du programme, la balance doit être arrêtée pendant un court laps de temps et coupée du secteur. Le processus de pesée doit alors être recommencé depuis le début.

Panne	Cause possible
L'affichage de poids ne s'allume pas.	<ul style="list-style-type: none">• La balance n'est pas en marche.• La connexion au secteur est coupée (câble de secteur pas branché/défectueux).• Panne de tension de secteur.• L'accumulateur/batteries a été interverti à son insertion ou est vide• Aucune pile rechargeable/batteries n'est insérée
L'affichage du poids change sans discontinuer	<ul style="list-style-type: none">• Courant d'air/circulation d'air• Vibrations de la table/du sol• Le plateau de pesée est en contact avec des corps étrangers ou n'est pas correctement en place.• Champs électromagnétiques/ charge électrostatique (changer de lieu d'installation/ si possible, arrêter l'appareil provoquant l'anomalie)
Le résultat de la pesée est manifestement faux	<ul style="list-style-type: none">• L'affichage de la balance n'est pas sur zéro• L'ajustage n'est plus bon.• Changements élevés de température.• Le temps de préchauffage n'a pas été respecté.• Champs électromagnétiques/ charge électrostatique (changer de lieu d'installation/ si possible, arrêter l'appareil provoquant l'anomalie)

Au cas où d'autres messages d'erreur apparaissent, arrêter puis rallumer la balance. En cas de perduration du message d'erreur, faites appel au fabricant.

Position des marques scellées et de l'interrupteur d'ajustage:

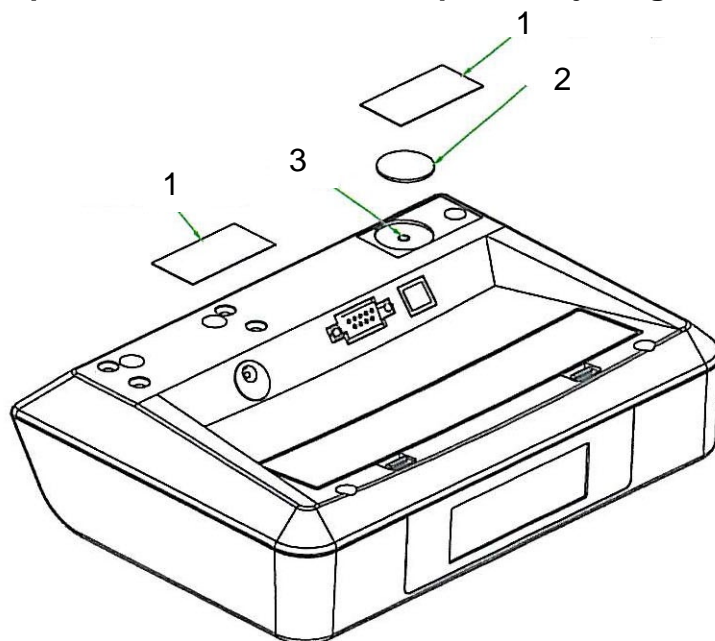





1. Marque scellée autodétruisant
2. Recouvrement
3. Interrupteur d'ajustage





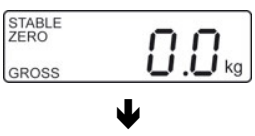

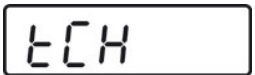









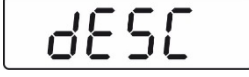

16 Ajustage

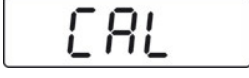

Etant donné que la valeur d'accélération de la pesanteur varie d'un lieu à l'autre sur la terre, il est nécessaire d'adapter chaque appareil d'affichage avec plateau de pesée branché – conformément au principe physique fondamental de pesée – à l'accélération de la pesanteur du lieu d'installation (uniquement si le système de pesée n'a pas déjà été ajusté au lieu d'installation en usine). Ce processus d'ajustage doit être effectué à chaque première mise en service et après chaque changement de lieu d'installation et à fluctuations du température d'environs. Pour obtenir des valeurs de mesure précises, il est recommandé en supplément d'ajuster aussi périodiquement l'appareil d'affichage en fonctionnement de pesée.

i	<ul style="list-style-type: none"> Mettre en place le poids d'ajustage nécessaire. Le poids d'ajustage à utiliser dépend de la capacité nominale de la balance, voir chap. 1. Effectuer l'ajustage avec une masse proche de celle de la capacité nominale de la balance. Vous trouverez de plus amples informations sur les poids de contrôle sur le site internet: http://www.kern-sohn.com. Veillez à avoir des conditions environnementales stables. Un temps de préchauffage est nécessaire pour la stabilisation, voir au chap. 1.
----------	--

Exécution :

 	<p>⇒ En mode de pesée, répétez la pression sur la touche  jusqu'à ce que [tCH] soit affiché.</p>
	<p>⇒ Appuyer sur , [Pin] est affiché.</p>

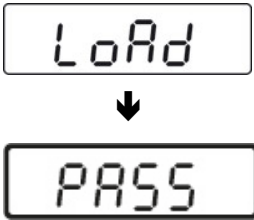
	<p>⇒ Appuyer sur ,  et  successivement, [P1 SPd] est affiché</p>
  	<p>⇒ Appuyer sur , „P2 CAL“ est affiché</p> <p>⇒ Actionner l'interrupteur d'ajustage, position voir chap. 17</p>
	<p>⇒ Appuyer sur , [dESC] est affiché</p>
	<p>⇒ Appuyer plusieurs fois sur  jusqu'à ce que „CAL“ est affiché.</p> <p>⇒ Confirmer sur , [UnloAd] est affiché</p>
	<p>⇒ Aucun objet ne doit se trouver sur le plateau de pesage.</p> <p>⇒ Attendre l'affichage de stabilité „STABLE“, après confirmer sur .</p>
 (exemple)	<p>⇒ La grandeur du poids d'ajustage actuellement réglé est affiché. Pour modifier, sélectionner à cet effet la position à modifier sur  et au moyen de  le chiffre.</p> <p>⇒ Confirmer sur , [LoAd] est affiché.</p>

	<ul style="list-style-type: none"> ⇒ Déposer le poids de ajustage au centre du plateau de pesage ⇒ Attendre l'affichage de stabilité „STABLE“ ⇒ Confirmer sur , [PASS] est affiché.
	<ul style="list-style-type: none"> ⇒ La balance effectue un contrôle automatique, après [Err19] est affiché et un signal sonore retentit. ⇒ Mettre la balance à l'arrêt ⇒ Oter le poids d'ajustage ⇒ Remettre en marche la balance, après le contrôle automatique la balance change dans le mode de pesée. L'ajustage est ainsi clôturé avec succès.