

KERN

KERN & Sohn GmbH

Ziegelei 1
D-72336 Balingen
E-pasts: info@kern-
sohn.com

Tālrunis: +49-[0]7433-9933-0
Fakss: +49-[0]7433-9933-149
Internets: www.kern-
sohn.com

Lietošanas instrukcija Medicīnas svāri ar margām

KERN MTA

MTA 400K-1M
MTA 400K-1NM
Versija 3.2
2018-12
LV



MTA-M-BA-iv-1832

- D** Weitere Sprachversionen finden Sie online unter www.kern-sohn.com/manuals
- BG** Други езикови версии ще намерите в сайта www.kern-sohn.com/manuals
- DK** Flere sprogudgaver findes på websiden www.kern-sohn.com/manuals
- EST** Muud keeleversioonid leiate Te leheküljel www.kern-sohn.com/manuals
- E** Más versiones de idiomas se encuentran online bajo www.kern-sohn.com/manuals
- GR** Άλλες γλωσσικές αποδόσεις θα βρείτε στην ιστοσελίδα www.kern-sohn.com/manuals
- F** Vous trouverez d'autres versions de langue online sous www.kern-sohn.com/manuals
- LV** Citas valodu versijas atradīsiet vietnē www.kern-sohn.com/manuals
- FIN** Muut kieliversiot löytyvät osoitteesta www.kern-sohn.com/manuals
- LT** Kitas kalbines versijas rasite svetainėje www.kern-sohn.com/manuals
- GB** Further language versions you will find online under www.kern-sohn.com/manuals
- RO** Alte versiuni lingvistice veți găsi pe site-ul www.kern-sohn.com/manuals
- I** Trovate altre versioni di lingue online in www.kern-sohn.com/manuals
- SK** Iné jazykové verzie nájdete na stránke www.kern-sohn.com/manuals
- NL** Bijkomende taalversies vindt u online op www.kern-sohn.com/manuals
- SLO** Druge jezikovne različice na voljo na spletni strani www.kern-sohn.com/manuals
- P** Encontram-se online mais versões de línguas em www.kern-sohn.com/manuals
- CZ** Jiné jazykové verze najdete na stránkách www.kern-sohn.com/manuals
- PL** Inne wersje językowe znajdą Państwo na stronie www.kern-sohn.com/manuals
- SE** Övriga språkversioner finns här: www.kern-sohn.com/manuals
- H** A további nyelvi változatok a következő oldalon találhatóak: www.kern-sohn.com/manuals
- HR** Druge jezične verzije su dostupne na stranici: www.kern-sohn.com/manuals
- NO** Andre språkversjoner finnes det på www.kern-sohn.com/manuals



KERN MTA
Versija 3.2 2018-12
Lietošanas instrukcija
Svari ar margām

Satura rādītājs

1	Tehniskie dati	5
2	Atbilstības deklarācija	8
2.1	Medicīnas ierīču grafisko simbolu paskaidrojums.....	8
3	Iekārtas raksturojums	11
4	Tastatūras pārskats	13
5	Rādījumu pārskats	14
6	Vispārējie norādījumi.....	15
6.1	Paredzētais izmantojums	15
6.2	Atbilstoša lietošana	15
6.3	Neatbilstoša lietošana	16
6.4	Garantija	16
6.5	Kontroles līdzekļu uzraudzība	16
7	Vispārējie drošības norādījumi	17
7.1	Lietošanas instrukcijā iekļauto norādījumu ievērošana.....	17
7.2	Personāla apmācība	17
7.3	Kontaminācijas novēršana	17
7.4	Pareiza lietošana	17
8	Elektromagnētiskā saderība (EMC)	18
8.1	Vispārīgā informācija	18
8.2	Elektromagnētiskais starojums.....	19
8.3	Imunitāte pret elektromagnētiskajiem traucējumiem.....	20
8.3.1	Būtiskie funkcionālie rādītāji.....	22
8.4	Minimālās atstarpes	22
9	Transports un uzglabāšana.....	23
9.1	Kontrole saņemšanas brīdī	23
9.2	Iepakojums/atgriešana	23
10	Izpakošana, novietošana un iedarbināšana.....	24
10.1	Uzstādīšanas, ekspluatācijas vieta	24
10.2	Izpakošana	24
10.3	Piegādes apjoms	25
10.4	Svaru montāža un novietošana.....	25
10.5	Darbojas no elektrotīkla	28
10.6	Darbs ar akumulatoru ar papildus akumulatoru.....	29
10.7	Darbs ar baterijām	30
10.8	Pirmā iedarbināšana	32
11	Darbs	32
11.1	Svēršana.....	32
11.2	Pašsvara noteikšana.....	33
11.2.1	Pašsvara izsekošana	34

11.3	„Hold” funkcija	34
11.4	Papildus vietas aiz komata rādīšana	34
11.5	Ķermeņa masas indeksa (Body Mass Index) noteikšana	35
11.5.1	Ķermeņa masas indeksa (Body Mass Index) noteikšana	35
11.5.2	BMI indeksa vērtības klasificēšana	36
11.6	Automātiskās izslēgšanās funkcija „Auto Off”	37
11.7	Displeja apgaismojums	38
12	Izvēlne	39
12.1	Izvēlnes navigācija	39
12.2	Izvēlnes pārskats	40
13	Interfeiss RS -232	43
13.1	Svaru izejas ligzdas spraudīšu izvietojums	43
13.2	Tehniskie dati.....	43
13.3	Printera režīms.....	44
14	Paziņojumi par kļūdām	45
15	Kopšana, uzturēšana tehniskajā kārtībā, utilizācija	46
15.1	Tīrīšana	46
15.2	Tīrīšana/dezinficēšana	46
15.3	Sterilizācija.....	46
15.4	Kopšana, uzturēšana tehniskajā kārtībā	46
15.5	Utilizācija.....	46
16	Palīdzība nelielu bojājumu gadījumā	47
17	Atbilstības novērtēšana	48
17.1	Atbilstības apstiprinājuma derīguma termiņš (Pašreizējais statuss Vācijā).....	50
18	Kalibrēšana.....	51

1 Tehniskie dati

KERN (Tips)	MTA 400K-1NM
Tirdzniecības nosaukums	MTA 400K-1M
Faktisks skalas intervāls (<i>d</i>)	0,1 kg/0,2 kg
Maksimālais svars (<i>Max</i>)	300 kg/400 kg
Minimālais svars (<i>Min</i>)	2 kg/4 kg
Etalona skalas intervāls (<i>e</i>)	0,1 kg/0,2 kg
Pārbaudes klase	III
Atkārtojamība	0,1 kg/0,2 kg
Linearitāte	±0,1 kg/±0,2 kg
Ieteicamais kalibrēšanas atsvars (klase)	400 kg (M1)
Svara mērvienības	kg
Uzsilšanas laiks	10 min
Elektrības padeve	ieejas spriegums: 100–240 V, 50/60 Hz
Darba temperatūra	10°C...+40°C
Gaisa mitrums	maks. 80% (nav kondensācijas)
Izmēri (P × D × A) [mm]	displeja korpuss: 200 × 128 × 55 svaru platforma: 780 × 680 × 68 svēršanas virsma: 600 × 600
Neto svars [kg]	40
Atbilstības novērtējums saskaņā ar direktīvu 2014/31/EK	III klase
I klases medicīnas ierīce atbilstoši direktīvai 93/42/EEK	ar mērīšanas funkciju

Darbs ar akumulatoru (pēc izvēles)	darbības laiks ar ieslēgtu apgaismojumu: 20 st. darbības laiks ar izslēgtu apgaismojumu: 40 st. ielādes laiks: 12 st. 6 x 1.2 V 2000 mA
Interfeiss RS -232	✓
Statīvs	augstums: 94 cm

KERN (Tips)	MTA 400K-1M
Faktisks skalas intervāls (<i>d</i>)	0,1 kg/0,2 kg
Maksimālais svars (<i>Max</i>)	300 kg/400 kg
Minimālais svars (<i>Min</i>)	2 kg/4 kg
Etalona skalas intervāls (<i>e</i>)	0,1 kg/0,2 kg
Pārbaudes klase	III
Atkārtojamība	0,1 kg/0,2 kg
Linearitāte	±0,1 kg/±0,2 kg
Ieteicamais kalibrēšanas atsvars (klase)	400 kg (M1)
Svara mērvienības	kg
Uzsilšanas laiks	10 min
Elektrības padeve	ieejas spriegums: 100–240 V, 50/60 Hz
Darba temperatūra	10°C...+40°C
Gaisa mitrums	maks. 80% (nav kondensācijas)
Izmēri (P × D × A) [mm]	displeja korpuss: 200 × 128 × 55 svaru platforma: 780 × 680 × 68 svēršanas virsma: 600 × 600
Neto svars [kg]	40
Atbilstības novērtējums saskaņā ar direktīvu 2014/31/EK	III klase
I klases medicīnas ierīce atbilstoši direktīvai 93/42/EEK	ar mērīšanas funkciju
Darbs ar akumulatoru (pēc izvēles)	darbības laiks ar ieslēgtu apgaismojumu: 20 st. darbības laiks ar izslēgtu apgaismojumu: 40 st. ielādes laiks: 12 st. 6 x 1.2 V 2000 mA
Interfeiss RS -232	✓
Statīvs	augstums: 94 cm

2 Atbilstības deklarācija

Spēkā esoša EK/ES atbilstības deklarācija ir pieejama adresē:

www.kern-sohn.com/ce

i Legalizētiem svariem (= svariem, kuriem piemēro atbilstības novērtēšanas procedūru) atbilstības deklarācija ietilpst piegādes komplektā.

Tikai tādi svari ir medicīnas ierīces.

2.1 Medicīnas ierīču grafisko simbolu paskaidrojums

Visi medicīnas svari ar šo zīmi atbilst sekojošo direktīvu prasībām:



1. 2014/31/EK: Direktīva par neautomātiskiem svariem
2. 93/42/EK: Direktīva par medicīnas ierīcēm



Svari ar šo zīmi tika veikta atbilstības novērtēšanas procedūra saskaņā ar direktīvu 2014/31/ES svari ar III precizitātes klasi.

WF 170012

Katras ierīces sērijas numurs ir norādīts uz ierīces un iepakojuma.

(šeit parauga numurs)

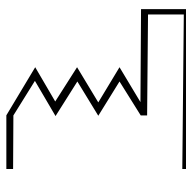

2018-12

Medicīnas ierīces ražošanas datums.

(šeit gads un mēness ir tikai paraugs)



“Uzmanību, ievērot šajā dokumentā sniegtos norādījumus” vai
“Ievērot lietošanas instrukciju”.



“Ievērot lietošanas instrukciju”.



“Ievērot lietošanas instrukciju”.



Kern & Sohn GmbH
D-72336 Balingen,
Germany
www.kern-sohn.com

Medicīnas ierīces ražotāja nosaukums kopā ar adresi.



“Elektriskā medicīnas ierīce” ar B tipa funkcionālo daļu.

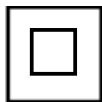

II aizsardzības klases ierīce



Izlietotas elektriskas ierīces nav sadzīves atkritumi?

Tos var nodot sadzīves atkritumu pieņemšanas punktā.



Informācija par svaru barošanas spriegumu, norādot polaritāti.



Darbojas no elektrotīkla



Plomba KERN SEAL



Līdzstrāvas spriegums



Informācija

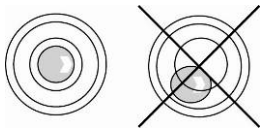

Pirms lietošanas nolīmeņot svarus

3 Iekārtas raksturojums

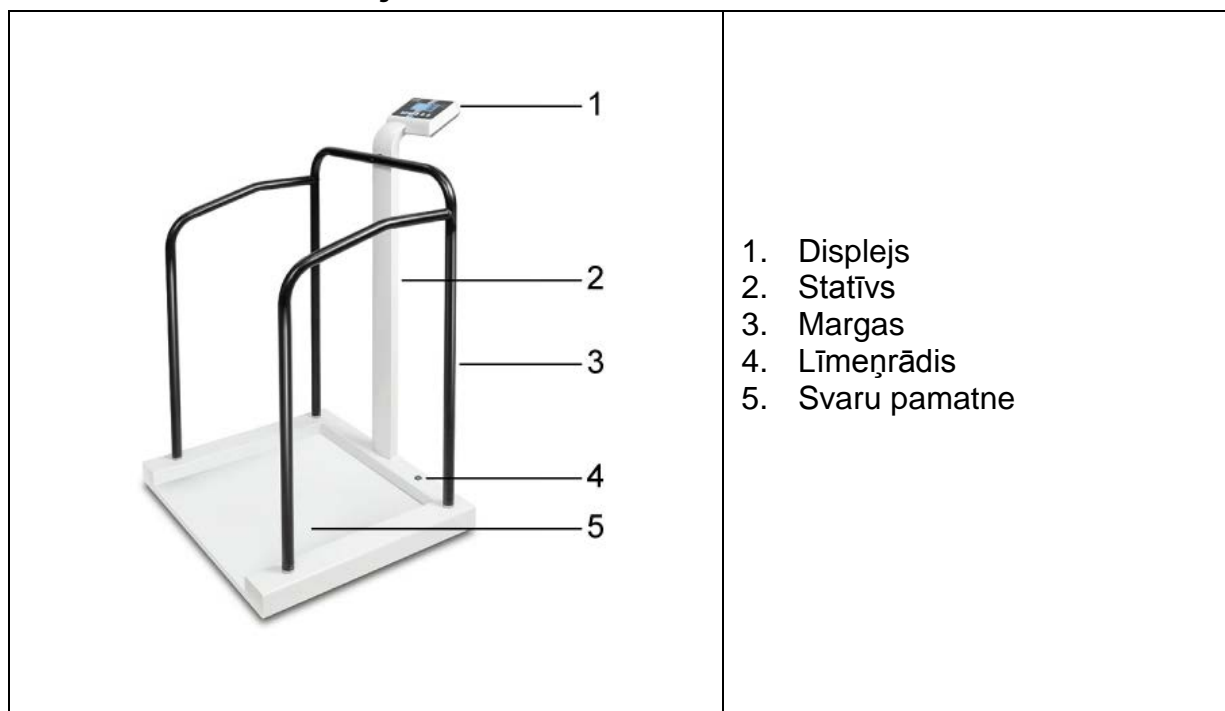

Otrā displeja aizmugurējā puse





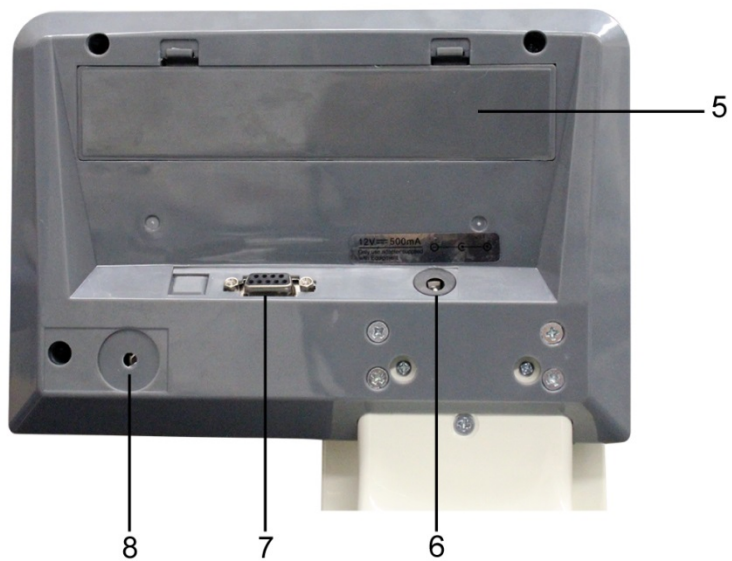



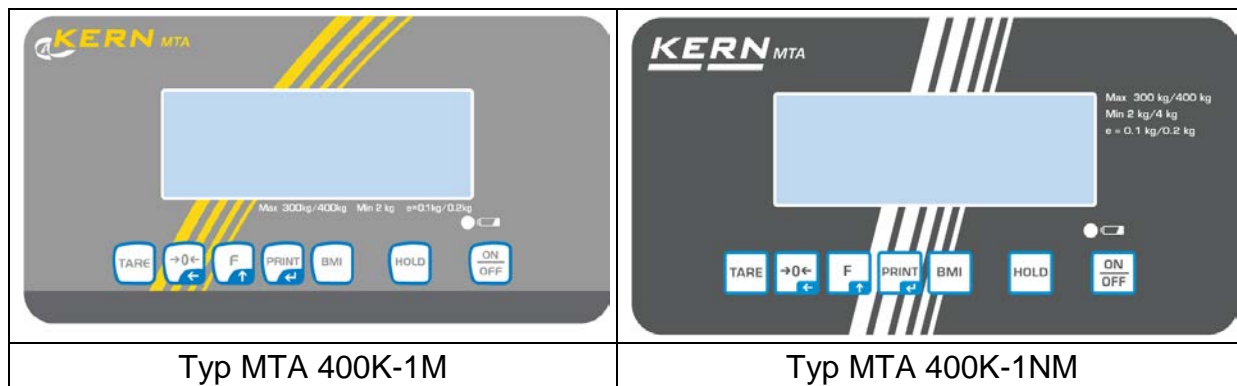

Displeja aizmugurējā puse







- 5 Akumulatora/bateriju nodalījums
- 6 Barošanas ligzda
- 7 Interfeiss RS-232C
- 8 Kalibrēšanas slēdzis

4 Tastatūras pārskats



Poga	Nosaukums	Funkcija
	ON/OFF poga	Ieslēgšana/Izslēgšana
	HOLD poga	“Hold” funkcija/svēršanas rezultāta stabilizēšana
	BMI poga	Ķermeņa masas indeksa (Body Mass Index) noteikšana
	PRINT poga	Datu pārraide caur interfeisu Izvēlnē: <ul style="list-style-type: none"> Izvēles apstiprinājums levadot skaitlisku vērtību: <ul style="list-style-type: none"> Skaitliskas vērtības apstiprināšana
	Funkciju poga	Izvēlnē: <ul style="list-style-type: none"> Izvēlnes atvēršana Izvēlnes punkta izvēle levadot skaitlisku vērtību: <ul style="list-style-type: none"> Skaitliskas vērtības palielināšana
	Nullēšanas poga	Svaru nullēšana (atpakaļ pie rādījuma „0,0”) levadot skaitlisku vērtību: <ul style="list-style-type: none"> Decimālpunkta pozīcijas maiņa
	TARE poga	Pašsvara noteikšana

5 Rādījumu pārskats

Rādītājs	Nosaukums	Apraksts
STABLE	Stabilizācijas rādījums	Svaru atrodas stabilā stāvoklī.
ZERO	Nulles rādījums	Ja uz svariem, pat ja svaru pamatne ir atbrīvota, netiek atspoguļota nulle, nospiediet pogu  . Pēc īsa brīža svāri tiks atiestatīti.
NET	Neto masas rādījums	Spīd kad displejs atspoguļo neto masu. Spīd pēc pašsvara noteikšanas.
GROSS	Bruto masas rādījums	Spīd kad displejs atspoguļo neto masu.
HOLD	„Hold” funkcija	„Hold” funkcija ir aktīva
BMI	BMI funkcija	Spīd kad ir aktīva BMI funkcija.
	Bateriju/akumulatora uzlādes līmeņa indikators	Rāda akumulatora vai bateriju uzlādes līmeni.
		
		

6 Vispārējie norādījumi



Saskaņā ar direktīvu 2014/31/EK atbilstības novērtēšanas procedūru piemēro svariem, ko izmanto šajās jomās: 1. panta 4. daļa. “Masas noteikšana medicīnas praksē, sverot pacientus novērošanas, diagnosticēšanas un ārstniecības vajadzībām.”

6.1 Paredzētais izmantojums

- Indikācija**
- Masas noteikšana medicīnas nozarē.
 - Kā “neautomātiskie svāri”, t.i. personu nepieciešams uzmanīgi novietot svaru pamatnes vidū. Svēršanas rezultātu var nolasīt, kad tiek sasniegta stabila vērtība.

- Pretindikācija**
- Nav zināmu pretindikāciju.

6.2 Atbilstoša lietošana

Svāri ir paredzēti masas noteikšanai stāvus stāvoklī medicīnas procedūru telpās. Svāri tiek izmantoti slimību diagnostikai, profilaksei un ārstēšanai.

Lietojot personu svārus, personu nepieciešams uzmanīgi novietot svaru pamatnes vidū un atstāt miera stāvoklī.

Svēršanas rezultātu var nolasīt pēc stabilas vērtības sasniegšanas. Svāri ir paredzēti nepārtrauktai darbībai.



Uz svaru platformas var uzkāpt tikai personas kas spēj stāvēt ar abām kājām.

Pirms katras lietošanas reizes, pilnvarotai personai jāpārbauda svaru stāvoklis.

6.3 Neatbilstoša lietošana

Nelietojiet svarus dinamiskajai svēršanai.

Svaru pamatni nedrīkst pakļaut ilglaicīgās slodzes iedarbībai. Tas var izraisīt svaru bojājumu.

Kategoriski izvairieties no triecieniem, slodzēm, kas pārsniedz norādīto maksimālo slodzi (*Max*), atņemot esošo pašsvaru. Tas varētu izraisīt svaru bojājumu.

Nekad nelietojiet svarus sprādzienbīstamās telpās. Sērijveida versija nav sprādziendroša. Viegli uzliesmojošs maisījums var veidoties arī no anestētiskiem līdzekļiem, kas satur skābekli vai smieties gāzi (slāpekļa suboksīdu).

Nedrīkst veikt svaru konstruktīvās izmaiņas. Tas var izraisīt nepareizu svēršanas rezultātu uzrādīšanu, tehnisko drošības nosacījumu pārkāpumu, kā arī svaru bojājumu.

Svari ir jālieto saskaņā ar aprakstītajiem norādījumiem. Citiem lietošanas veidiem/apjomam ir nepieciešama kompānijas KERN rakstiska atļauja.

6.4 Garantija

Garantija nav spēkā, ja:



- netiek ievēroti mūsu norādījumi, kas ir iekļauti šajā instrukcijā;
- svari tiek lietoti neatbilstoši paredzētajam lietošanas veidam;
- svari tiek modificēti vai atvērti;
- svari ir mehāniski bojāti vai bojāti šķidrumu iedarbības dēļ;
- svari ir dabiski nolietoti;
- svari ir nepareizi uzstādīti vai nepareizas elektriskās ekspluatācijas gadījumā;
- tiek pārslogots mērīšanas mehānisms.
- svari ir nokrituši uz zemes.

6.5 Kontroles līdzekļu uzraudzība

Kvalitātes nodrošināšanas sistēmas ietvaros regulāros laika intervālos ir jāveic svaru mērīšanas tehnisko īpašību un, ja nepieciešams, parauga atsvaru pārbaude. Šim nolūkam atbildīgajam darbiniekam ir jānosaka šādas pārbaudes laika intervāls, kā arī veids un apjoms. Informācija par kontroles līdzekļu uzraudzību svariem, kā arī nepieciešamie parauga atsvari ir pieejami kompānijas KERN tīmekļa vietnē (www.kern-sohn.com). Parauga atsvarus un svarus var ātri un lēti kalibrēt DKD (Deutsche Kalibrierdienst) akreditētajā kompānijas KERN kalibrēšanas laboratorijā (konkrētas valsts standarta atjaunošana).

7 Vispārējie drošības norādījumi

7.1 Lietošanas instrukcijā iekļauto norādījumu ievērošana

	⇒ Pirms iekārtas uzstādīšanas un ieslēgšanas ir rūpīgi jāizlasa lietošanas instrukcija, pat gadījumos, ja Jums ir jau pieredze darbā ar kompānijas KERN svariem.	
---	--	---

7.2 Personāla apmācība

Lai nodrošinātu pareizu ierīces ekspluatāciju un apkopi, medicīnas personālam ir jāizlasa un jāievēro lietošanas instrukcija.

7.3 Kontaminācijas novēršana

Lai novērstu piesārņojuma izplatību (mikozes, ...), svaru pamatne ir regulāri jātīra. Norādījums: pēc katras svēršanas, kuras laikā pastāv piesārņojuma risks (piem. svēršana ar tiešo kontaktu ar ādu).

7.4 Pareiza lietošana

- Uzķāpt un nokāpt no personas svariem tikai kvalificētas personas klātbūtnē (skatīt nodaļu 7.2).
- Pirms katras lietošanas reizes pārbaudiet, ar svari nav bojāti.
- Apkope un atkārtota atbilstības novērtēšana
Personas svariem jāveic regulāra apkope un atkārtota atbilstības novērtēšana (skatīt nodaļu 15.4)

8 Elektromagnētiskā saderība (EMC)

8.1 Vispārīgā informācija



Uzstādot un ekspluatējot personu svarus MTA jāveic īpašie piesardzības pasākumi atbilstoši turpmāk sniegtajai informācijai par elektromagnētisko savietojamību.

Ierīces parametri atbilst robežvērtībām, ko piemēro 1 grupas, B klases elektriskajām medicīnas iekārtām (atbilstoši EN 60601-1-2).

Elektromagnētiskā savietojamība ir iekārtas spēja normāli darboties elektromagnētiskajā vidē, neradot kaitīgus elektromagnētiskos traucējumus. Šādi traucējumi var tikt pārnesti pa savienojuma vadiem vai gaisā.

Kaitīgi traucējumi no vides var radīt nepareizus rādītījumus, neprecīzus mērījumus vai nepareizu personu svaru MTA darbību. Tāpat noteiktos apstākļos personu svāri MTA var radīt tādu pašus traucējumus citām ierīcēm. Lai novērstu problēmas, ieteicams veikt vienu vai dažus no šādiem pasākumiem:

- Mainīt ierīces pozīciju vai attālumu no traucējumu avota.
- Novietot vai lietot personu svarus MTA citā vietā.
- Pievienot personu svarus MTA citam strāvas avotam.
- Ja rodas papildus jautājumi, sazinieties ar mūsu servisu.

Neatļautas ierīces modifikācijas vai pārveidojumi, vai neatļautu piederumu lietošana (piem. strāvas adapteris vai savienojuma vadi) var radīt traucējumus. Ražotājs par to nenes nekādu atbildību. Turklāt, šādu modifikāciju rezultātā var tikt zaudētas tiesības izmantot ierīci.



Personu svaru MTA darbības traucējumus var radīt ierīces, kas pārraida augstas frekvences signālus (mobilie tālruņi, radio raidītāji, radiouztvērēji). Tāpēc tos nedrīkst lietot krēslu svaru MTA tuvumā. Nodaļā 8.4 ir sniegta informācija par ieteicamām minimālajām atstarpēm.

8.2 Elektromagnētiskais starojums

Norādījumi un ražotāja deklarācija - elektromagnētiskais starojums		
Personu svāri MTA ir paredzēti izmantošanai vienā no turpmāk minētajām elektromagnētiskajām vidēm. Klientam vai personu svāru MTA lietotājam ir jānodrošina, ka tie tiks lietoti šāda veida vidē.		
Traucējumu emisijas mērījumi	Atbilstība	Elektromagnētiskā vide - norādījumi
Augstfrekvences starojums atbilstoši CISPR 11/EN 55011	1 grupa	Personu svāri MTA izmanto augstfrekvences enerģiju tikai savu iekšējo funkciju vajadzībām. Tāpēc, augstfrekvences starojums ir ļoti mazs un maz ticams, ka varētu izraisīt traucējumus tuvumā esošajās elektroniskajās ierīcēs.
Augstfrekvences starojums atbilstoši CISPR 11/EN 55011	B klase	Personu svāri MTA ir paredzēti lietošanai visās institūcijās, ieskaitot dzīvojamajās zonās esošos objektus, un objektus, kas ir pievienoti tieši publiskajam elektroenerģijas piegādes tīklam, kas apgāda ar elektroenerģiju arī dzīvojamās ēkas.
Harmoniku starojums atbilstoši IEC 61000-3-2	A klase	
Starojums, ko rada sprieguma svārstības/mirgošana atbilstoši IEC 61000-3-3	Atbilst	

Personu svārus MTA nedrīkst izmantot citu ierīču tiešā tuvumā vai sakraut kaudzē ar citā ierīcēm. Ja šāda veida darbs ir nepieciešams, personu svāri MTA jākontrolē, lai pārliecinātos, ka tie strādā atbilstoši paredzētajam uzdevumam.

8.3 Imunitāte pret elektromagnētiskajiem traucējumiem

Norādījumi un ražotāja deklarācija - imunitāte pret elektromagnētiskajiem traucējumiem			
Personu svāri MTA ir paredzēti izmantošanai vienā no turpmāk minētajām elektromagnētiskajām vidēm. Klientam vai personu svāru MTA lietotājam ir jānodrošina, ka tie tiks lietoti šāda veida vidē.			
Imunitātes testi	Testa līmenis atbilstoši IEC 60601	Atbilstība	Elektromagnētiskā vide - norādījumi
Elektrostatiskā izlāde (ESD) atbilstoši IEC 61000-4-2	±6 kV, kontaktu izlāde ±8 kV, izlāde gaisā	±6 kV ±8 kV	Grīdām jābūt izgatavotām no koka vai betona, vai pārklātām ar keramikas flīzēm. Ja grīda ir izgatavota no sintētiskā materiāla, relatīvam gaisa mitrumam jābūt vismaz 30%.
Ātri pārejoši elektrības traucējumi/krāsas sinhronizācijas signāli atbilstoši IEC 61000-4-4	±2 kV, elektrotīkla kabeļiem ±1 kV, ieejas un izejas vadiem	±2 kV ±1 kV	Barošanas sprieguma kvalitātei jābūt piemērotai tipiskai komerciālai videi vai slimnīcām.
Impulsspriegums/impulsi atbilstoši IEC 61000-4-5	±1 kV, spriegums ārējais vads - ārējais vads ±2 kV, spriegums ārējais vads - zeme	±1 kV Nepiemēro	Barošanas sprieguma kvalitātei jābūt piemērotai tipiskai komerciālai videi vai slimnīcām.
Sprieguma kritieni, tsi barošanas sprieguma pārtraukumi vai svārstības atbilstoši IEC 61000-4-11	< 5% U_T (> 95% samazinājuma U_T) 1/2 perioda 40% U_T (> 60% samazinājuma U_T) 5 periodiem 70% U_T (> 30% samazinājuma U_T) 25 periodiem < 5% U_T (> 95% samazinājuma U_T) 5 sekundēm	Atbilstība prasībām visos noteiktajos apstākļos. Kontrolēta izslēgšana Drošības atjaunošana pēc lietotāja iejaukšanās.	Barošanas sprieguma kvalitātei jābūt piemērotai tipiskai komerciālai videi vai slimnīcām. Ja personu svāru MTA lietotājs vēlas turpināt darbu, arī pēc elektroenerģijas padeves traucējumiem, iesakām personu svāriem MTA pievienot nepārtrauktās barošanas avotu vai akumulatoru.
Magnētiskais lauks ar barošanas sprieguma frekvenci (50/60 Hz) atbilstoši IEC 61000-4-8	3 A/m	3 A/m 50/60 Hz	Magnētiskajiem laukiem ar tīkla frekvenci jāatbilst tipiskiem lielumiem, kas jāievēro komerciālā vidē un slimnīcās.
UZMANĪBU: U_T nozīmē maiņstrāvas tīkla spriegumu pirms testa līmeņa izmantošanas			

Norādījumi un ražotāja deklarācija - imunitāte pret elektromagnētiskajiem traucējumiem

Personu svāri MTA ir paredzēti izmantošanai vienā no turpmāk minētajām elektromagnētiskajām vidēm. Klientam vai personu svāru MTA lietotājam ir jānodrošina, ka tie tiks lietoti šāda veida vidē.

Imunitātes testi	Testa līmenis atbilstoši IEC 60601	Atbilstība	Elektromagnētiskā vide - norādījumi
Novadāmi augstfrekvences traucējumi atbilstoši IEC 61000-4-6	$3 V_{rms}$ no 150 kHz līdz 80 MHz	3 V	Portatīvos un mobilos radio ierīces nedrīkst izmantot pie personu svāriem MTA ar vadiem mazākā attālumā nekā drošības atstarpe, kas aprēķināta saskaņā ar atbilstošu vienādojumu uztvērēja darba frekvencei.
Izstarojami augstfrekvences traucējumi atbilstoši IEC 61000-4-3	$3 V_{rms}$ no 80 MHz līdz 2,5 GHz	3 V/m	<p>Ieteicamā drošības atstarpe:</p> $d = 1.2\sqrt{P}$ $d = 1.2\sqrt{P}$ frekvencei no 80 MHz līdz 800 MHz $d = 2.3\sqrt{P}$ frekvencei no 800 MHz līdz 2,5 GHz kur "P" nozīmē raidītāja nominālo jaudu (W) atbilstoši raidītāja ražotāja datiem, un "d" nozīmē ieteicamo drošības atstarpi (m). Stacionāro radiatoraidītāju lauka stiprumam visās frekvencēs atbilstoši lokāli veiktajam mērījumam ^a jābūt mazākam par atbilstības līmeni. ^b Ierīču tuvumā, kas marķēti ar šādu simbolu, var rasties traucējumi.



PIEZĪME 1: Pie frekvences 80 MHz un 800 MHz piemēro augstāks frekvenču diapazons.

PIEZĪME 2: Šos norādījumus var nepiemērot visos gadījumos.

Elektromagnētisko traucējumu izplatīšanos ietekmē: absorbcija un ēkas atstarojumi, objekti un cilvēki.

^a Nevar teorētiski iepriekš precīzi noteikt stacionāro raidītāju (piem. radiotelefonu bāzes stacijas un sauszemes mobilās radiostacijas, vaļasprieka radiostacijas, radiatoraidītāji ar AM un FM frekvenci un televīzijas raidītāji) lauka stiprumu. Lai iegūtu sīkāku informāciju par stacionāro raidītāju elektromagnētisko vidi jāizvērtē konkrētā atrašanās vietā notiekošas parādības. Ja konkrētā lietošanas vietā izmērītais lauka stiprums pārsniedz iepriekš norādīto atbilstības līmeni, personu svāri MTA jākontrolē, lai pārliecinātos, ka tie strādā atbilstoši paredzētajam uzdevumam. Ja tiek konstatēti netipiski funkcionālie raidītāji, var būt nepieciešams veikt papildus pasākumus, piem. mainīt personu svāru MTA stāvokli vai atrašanās vietu.

^b Frekvenču diapazonā no 150 kHz līdz 80 MHz lauka stiprumam nav jāpārsniedz 3 V/m.

8.3.1 Būtiskie funkcionālie rādītāji



Personu svāri MTA neatbilst nekādiem būtiskiem funkcionāliem rādītājiem, kas noteikti IEC 60601-1 standartā. Sistēmas darbību var ietekmēt citas ierīces arī tad, kad šīs ierīces atbilst CISPR standartā noteiktajām emisijas prasībām.

8.4 Minimālās atstarpes

Ieteicamās drošības atstarpes starp portatīvām un mobilām augstfrekvences telekomunikācijas ierīcēm un personu svāriem MTA			
Personu svāri MTA ir paredzēti izmantošanai elektromagnētiskajā vidē ar kontrolētiem augstfrekvences traucējumiem. Klients vai personu svāru MTA lietotājs var novērst elektromagnētiskos traucējumus, saglabājot minimālo atstarpi starp portatīvām un mobilām augstfrekvences telekomunikācijas ierīcēm (raidītājiem) un personu svāriem MTA- atkarībā no komunikācijas ierīces izejas jaudas, skatīt zemāk.			
Raidītāja nominālā jauda W	Drošības atstarpe, atkarībā no raidītāja darba frekvences m		
	no 150 kHz līdz 80 MHz $d = 1.2\sqrt{P}$	no 80 MHz līdz 800 MHz $d = 1.2\sqrt{P}$	no 800 MHz līdz 2,5 GHz $d = 2.3\sqrt{P}$
0,01	0,12	0,12	0,23
0,1	0,38	0,38	0,73
1	1,20	1,20	2,30
10	3,80	3,80	7,30
100	12,00	12,00	23,00
Raidītājiem, kuru maksimālā nominālā jauda nav iekļauta iepriekšējā tabulā, ieteicamo drošības atstarpi "d" (m) var noteikt, izmantojot konkrētā ailē sniegto vienādojumu, kur "P" nozīmē raidītāja maksimālo nominālo jaudu (W) atbilstoši raidītāja ražotāja datiem.			
PIEZĪME 1: Pie frekvences 80 MHz un 800 MHz piemēro augstāks frekvenču diapazons.			
PIEZĪME 2: Šos norādījumus var nepiemērot visos gadījumos.			
Elektromagnētisko traucējumu izplatīšanos ietekmē: absorbcija un ēkas atstarojumi, objekti un cilvēki.			

9 Transports un uzglabāšana

9.1 Kontrole saņemšanas brīdī

Saņemot sūtījumu nekavējoties ir jāpārbauda, vai tam nav iespējamu un redzamu bojājumu. Tas pats attiecas uz ierīci pēc tās izpakošanas.

9.2 Iepakojums/atgriešana



- ⇒ Visas oriģināla iepakojuma daļas jāsauglabā, lai nepieciešamības gadījumā varētu nosūtīt ierīci atpakaļ.
- ⇒ Lai atgrieztu preci, izmantojiet tikai oriģinālo iepakojumu.
- ⇒ Pirms nosūtīšanas, atvienojiet visus pievienotus vadus un vajīgās/kustīgās daļas.
- ⇒ Atkal uzstādiēt transportēšanas aizsargaprīkojumu, ja tāds ir.
- ⇒ Visas daļas, piem. svaru pamatni, strāvas adapteri, u.tml aizsargāt slīdēšanu un bojājumiem.

10 Izpakošana, novietošana un iedarbināšana

10.1 Uzstādīšanas, ekspluatācijas vieta

Svari ir projektēti tā, lai normālos ekspluatācijas apstākļos nodrošinātu uzticamus svēršanas rezultātus.

Lai nodrošinātu precīzu un ātru darbību, svari ir jānovieto atbilstošā vietā.

Uzstādīšanas vietā jāievēro šādi noteikumi:

- Svarus novietojiet uz stabilas, plakanas virsmas.
- Centieties izvairīties arī no ekstremālām temperatūrām, temperatūras svārstībām, kas notiek piem. sildītāja tuvumā vai vietā, kas pakļauta tiešai saules staru iedarbībai.
- Aizsargājiet svarus pret tiešiem caurvējiem, atverot logus vai durvis.
- Svēršanas laikā izvairieties no triecieniem.
- Sargājiet svarus no augsta gaisa mitruma, tvaikiem, šķidrumiem un putekļiem.
- Nepakļaujiet ierīci stipra mitruma iedarbībai. Nevēlama svīšana (gaisa mitruma kondensācija uz iekārtas) var rasties, kad auksta iekārta tiks ievietota daudz siltākā vietā. Šajā gadījumā iekārtai ir jāveic 2 -stundu aklimatizācija, kuras laikā tai jābūt atslēgtai no elektrības tīkla, līdz tā sasniedz apkārtējo temperatūru.
- Sargājiet svarus un sveramās personas no statiskā lādiņa.
- Nepieļaut ierīces saskari ar ūdeni.

Ja pastāv elektromagnētiskie lauki (piem. no mobilajiem tālruņiem vai radioiekārtām), statiskie lādiņi, kā arī nestabila elektroenerģijas padeve, ir iespējamās ievērojamas mērījumu nobīdes (nepareizs svēršanas rezultāts). Tādā gadījumā ir jāmaina iekārtas atrašanās vieta vai jānovērš traucējumu avots.

10.2 Izpakošana

Uzmanīgi izņemiet no iepakojuma atsevišķas svaru daļas vai visus svarus, un novietojiet paredzētajā vietā. Ja lietojat strāvas adapteri, barošanas vads jānovieto tādā veidā, lai tas netraucētu pārvietoties.

10.3 Piegādes apjoms

Standarta piederumi:

- Svari ar displeju un statīvu
- Strāvas adapteris (atbilstoši EN 60601-1)
- Lietošanas instrukcija
- 4 regulēšanas kājiņas
- Skrūves/sīkas detaļas

			
2 gab.	8 gab.	2 gab.	2 gab.

10.4 Svaru montāža un novietošana

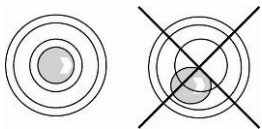

- ⇒ Nolīmeņojiet svarus, izmantojot kājiņas ar skrūvēm, lai līmeņrāža burbulītis atrastos atzīmētajā vietā.
- ⇒ Regulāri pārbaudiet, vai ierīce ir nolīmeņota.

Montāža:

Uzmanīgi ievietojiet statīvu
atbilstošā rāmja caurumā.
Nesaspiediet vadu.

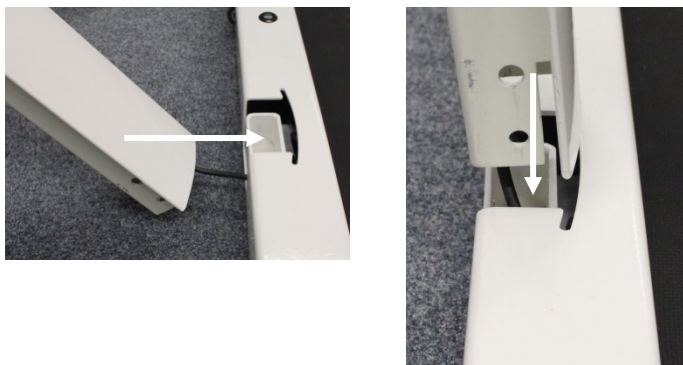

Pieskrūvējiet statīvu pie svaru
pamatnes:



2 gab.

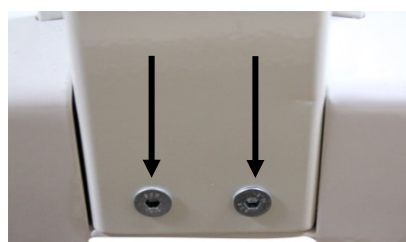

Uzstādiet statīva rokturi uz
attiecīgajām tapām un
pieskrūvējiet ar skrūvēm pie
pamatnes plāksnes.



4 gab.

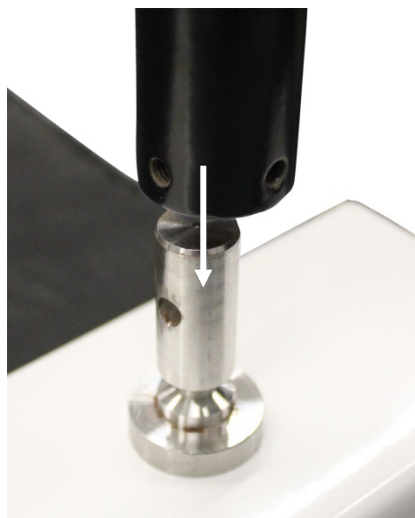

Pieskrūvējiet statīvu pie roktura.

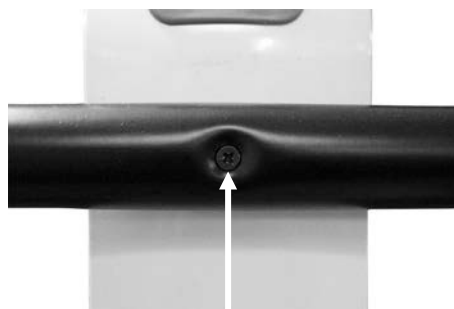

Uzstādiet sānu elementus uz attiecīgajām tapām un piestipriniet pie rāmja.



4 gab.

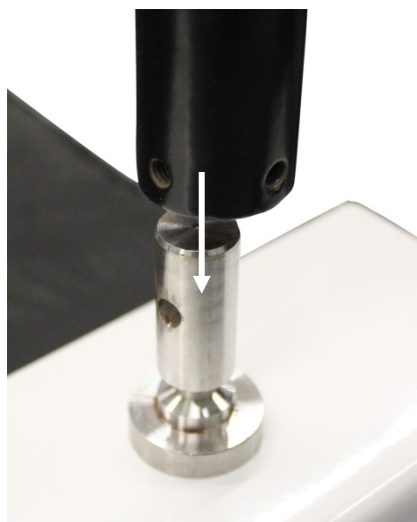

Saskrūvējiet statīva rokturi ar sānu elementiem, kā parādīts attēlā.



2 gab.



2 gab.



10.5 Darbojas no elektrotīkla

Elektroenerģija tiek nodrošināta, izmantojot ārējo strāvas adapteri, kurš ļauj arī atvienot svarus no elektrotīkla. Uzdrukātai sprieguma vērtībai jāatbilst vietējam spriegumam.

Drīkst izmantot tikai apstiprinātos, oriģinālus KERN firmas strāvas adapterus, kas atbilst EN 60601-1.

Barošanas ligzda ir marķēta ar mazu uzlīmi uz displeja sāniem:



Ja svāri ir pievienoti elektrotīklam, spīd LED diode.

LED indikators informē par akumulatoru uzlādes līmeni.

zaļa Akumulators ir pilnīgi uzlādēts
krāsa:

zila Akumulators tiek uzlādēts
krāsa:

Standarta versijas svāri ir aprīkoti ar akumulatoru.

10.6 Darbs ar akumulatoru ar papildus akumulatoru

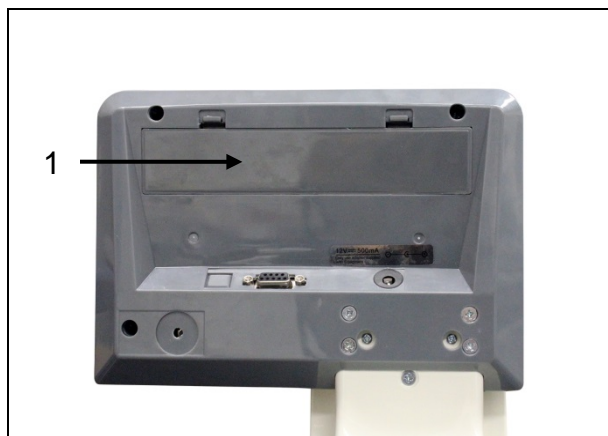

Atveriet akumulatora nodalījuma vāku (1), kas atrodas displeja apakšā un pievienojiet akumulatoru. Pirms pirmās lietošanas lādējiet akumulatoru vismaz 12 stundas.

Ja svara displejā tiek atspoguļots simbols , tas nozīmē, ka akumulators drīz izlādēsies. Svari var darboties vēl dažas minūtes, pēc tam automātiski izslēgsies, lai taupītu enerģiju. Akumulators ir jāuzlādē.

 Spriegums ir nokritis zemāk nekā ieteicamais minimums

 Akumulators drīz izlādēsies

 Akumulators ir pilnīgi uzlādēts

Pirms svaru ieslēgšanas, pilnībā uzlādējiet akumulatoru.

Labajā pusē zem indikatora atrodas LED diode ar simbolu . LED diode spīd zaļā krāsā, kad akumulators ir pilnībā uzlādēts. Spīd zilā krāsā, kad notiek lādēšana.

Ja akumulators netiek lietots ilgāku laiku, izņemiet akumulatoru un glabājiet to atsevišķi. Izplūstošs elektrolīts varētu izraisīt svaru bojājumu.

10.7 Darbs ar baterijām

Svari var arī darboties ar baterijām (6 AA tipa baterijas).

Atveriet bateriju nodalījuma vāku (1), kas atrodas displeja apakšā, un ievietojiet baterijas, kā parādīts zemāk. Aizveriet bateriju nodalījuma vāku. Kad baterija ir izlādējusies, svara displejā parādīsies simbols . Baterijas ir jānomaina. Lai taupītu bateriju enerģiju, sviri izslēdzas automātiski (skatīt nodaļu 11.6 „Auto Off” funkcija).



Baterija ir izlādējusies





Baterija drīz izlādēsies

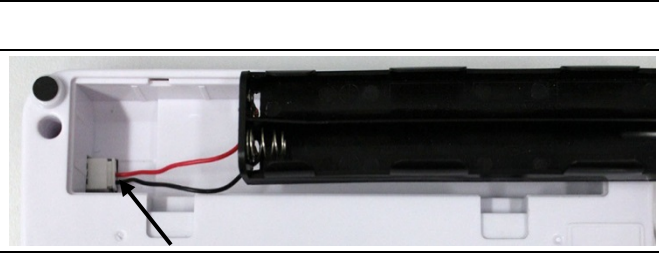

Baterijas ir pilnībā uzlādētas

Bateriju uzstādīšana:

<p>Noņemiet bateriju nodalījuma vāku.</p>	
<p>Pievienojiet bateriju turētāju korpusa kontaktam kā parādīts attēlā.</p>	
<p>ievietojiet bateriju turētāju.</p>	
<p>ievietojiet baterijas bateriju nodalījumā un aizveriet bateriju nodalījuma vāku.</p>	

10.8 Pirmā iedarbināšana

Lai iegūtu precīzus svēršanas rezultātus ar elektronisko svaru palīdzību, ir jānodrošina svāriem atbilstošas darba temperatūras sasniegšana (skatīt "Uzsilšanas laiks", nodaļa 1). Uzsilšanas laikā svāri jāpieslēdz elektrības avotam un jāieslēdz (elektrības tīkls, akumulatori vai baterijas).

Svaru precizitāte ir atkarīga no vietējā gravitācijas paātrinājuma. Brīvās krišanas paātrinājums ir norādīts uz marķējuma plāksnītes.

11 Darbs

11.1 Svēršana

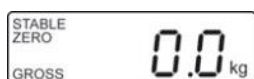

- ⇒ Ieslēdziet svarus, nospiežot pogu . Pēc tam tiks veikta svaru pārbaude. Svāri ir gatavi lietošanai tiklīdz parādās svara rādījums „0,0 kg”.



- Ar pogu  var, ja nepieciešams, jebkurā brīdī atiestatīt svarus.

- ⇒ Novietojiet personu pamatnes vidū. Pagaidiet, līdz parādīsies stabilizācijas rādījums „STABLE”, pēc tam nolasi svēršanas rezultātu.



- Ja personas svars pārsniedz maksimālo pieļaujamo svaru, displejā parādīsies rādījums „OL” (= pārslodze).

11.2 Pašsvara noteikšana

Jebkura sākotnējā noslogojuma pašsvaru var nosvērt, nospiežot pogu, lai nākamajos svēršanas procesos tiktu atspoguļota faktiskā personas masa.

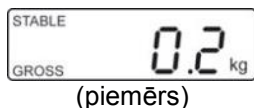

(piemērs)

⇒ Nolieciet priekšmetu (piem. divieli vai pārklāju) uz svaru kausa.

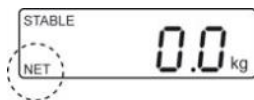

⇒ Nospiediet pogu  – tiks atspoguļots nulles rādījums. Apakšā, kreisajā pusē tiks atspoguļots rādījums „NET”.

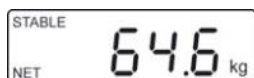

(piemērs)

⇒ Novietojiet personu pamatnes vidū. Pagaidiet, līdz parādīsies stabilizācijas rādījums „STABLE”, pēc tam nolasi svēršanas rezultātu.



- Ja svāri nav noslogoti, saglabātā pašsvāra vērtība tiks atspoguļota ar mīnusu.
- Lai nodzēstu saglabāto pašsvāra vērtību, atbrīvojiet svarus no kravas un nospiediet pogu .





11.2.1 Pašsvara izsekošana

Pašsvaru var noteikt tik reizes, cik nepieciešams. Šo funkciju var aktivizēt un dezaktivizēt. Šim mērķim, izvēlieties sekojošu iestatījumu:

	<ul style="list-style-type: none">Izvēlnes iestatījums: [F5 Str] ⇒ [Str on] (skat. nodaļu 12).
---	--

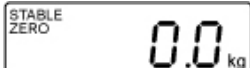
11.3 „Hold” funkcija

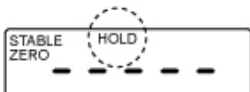
Svāriem ir integrēta uzturēšanas funkcija (vidējās vērtības noteikšana). Tā ļauj precīzi nosvērt personu, pat ja tā kustas uz svaru pamatnes.

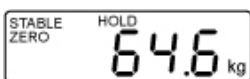
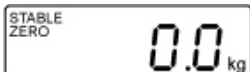
	⇒	leslēdziet svarus, nospiežot pogu  .
		Pagaidiet līdz parādīsies stabilizācijas rādītums STABLE.
	⇒	Nospiediet pogu  , displejā tiks atspoguļots rādītums „-----” un simbols „HOLD”.
	⇒	Novietojiet personu pamatnes vidū.
	⇒	Pēc brīža tiks atspoguļots stabilizācijas rādītums „STABLE”, un ķermeņa masas vērtība tiks uzrādīta un saglabāta.
(piemērs)		Pēc svaru atbrīvošanas masas vērtība tiks rādīta vēl 10 sekundes, pēc tam svāri automātiski pārslēgsies svēršanas režīmā.
		Simbols „HOLD” izdziest.

	Vidējās vērtības noteikšana nav iespējama ja pacients pārmērīgi kustas.
---	---

11.4 Papildus vietas aiz komata rādīšana

(Īslaicīga papildus vietas aiz komata rādīšana)

Kad tiek rādīta masas vērtība, nospiediet un apm. 2 s turiet nospiektu pogu . Apm. 5 s. tiks atspoguļota otrā vieta pēc komata. Šī vērtība nav uzskatāma par legalizēto un nevar tikt izmantota legalizētiem svāriem paredzētos nolūkos.

11.5 Ķermeņa masas indeksa (Body Mass Index) noteikšana

Lai aprēķinātu BMI indeksu, nepieciešams ievadīt personas augumu. Tam jābūt zināmam.

11.5.1 Ķermeņa masas indeksa (Body Mass Index) noteikšana



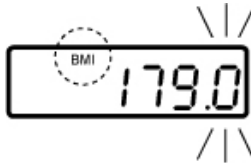

⇒ Ieslēdziet svarus, nospiežot pogu .

⇒ Pagaidiet līdz parādīsies stabilizācijas rādījums STABLE.

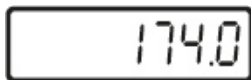

⇒ Nospiediet pogu . Tiks atspoguļots iepriekš ievadītais augums, aktīvā pozīcija mirgo. "BMI" simbols spīd.



⇒ Ievadiet augumu, izmantojot pogas  un .

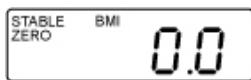

⇒ Apstipriniet ievadīto vērtību, nospiežot pogu . Tiks atspoguļota BMI vērtība „0,0”.

⇒ Novietojiet personu pamatnes vidū.

Tiks atspoguļots rādījums „-----”, pēc tam personas BMI indekss.



⇒ Atbrīvojiet svaru pamatni.

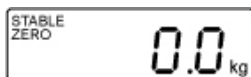

⇒ Atgriezieties svēršanas režīmā, nospiežot pogu . Simbols "BMI" izdziest, tiks atspoguļots rādījums "kg".



- Uzticama BMI indeksa noteikšana ir iespējama tikai augumam no 100 cm līdz 200 cm un ķermeņa masai > 10 kg.
- Ja sveramā persona kustas, rādījumu var stabilizēt, izmantojot "Hold" funkciju.

11.5.2 BMI indeksa vērtības klasificēšana

Pieaugušo personu (virs 18 gadu vecuma) ķermeņa masas klasificēšana, pamatojoties uz BMI indeksu atbilstoši WHO, 2000 EK IV un WHO 2004 (WHO: World Health Organization — Pasaules veselības organizācija).

Kategorija	BMI (kg/m ²)	Ar virssvaru saistīto slimību risks
Pazemināts svars	< 18,5	mazs
Normāla masa	18,5–24,9	vidējā
Liekais svars	≥ 25,0	
Viegls tuklums	25,0-29,9	viegli palielināts
I tukluma pakāpe	30,0-34,9	palielināts
II tukluma pakāpe	35,0-39,9	liels
III tukluma pakāpe	≥ 40	ļoti liels

11.6 Automātiskās izslēgšanās funkcija „Auto Off”

Ja displejs vai svaru pamatne netiek lietota, svāri automātiski izslēdzas pēc iestatītā laika beigām.



- Izvēlnes iestatījumi:
[F1 OFF] ⇒ [OFF 0/3/5/15/30] (skatīt nodaļu 12).

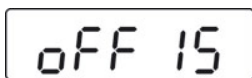

(piemērs)

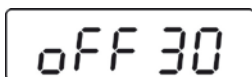

(piemērs)

⇒ Svēršanas režīmā nospiediet pogu , tiks atspoguļota pirmā funkcija [F1 OFF].

⇒ Nospiediet pogu , tiks atspoguļots iepriekš saglabātais laiks, piem. [OFF 15].

⇒ Vairākkārt nospiediet pogu , līdz brīdim, kad parādīsies vēlamais laiks, piem. [OFF 30].

[OFF 0]	„Auto Off” funkcija ir izslēgta
[OFF 3]	Svēršanas sistēma izslēgsies pēc 3 minūtēm
[OFF 5]	Svēršanas sistēma izslēgsies pēc 5 minūtēm
[OFF 15]	Svēršanas sistēma izslēgsies pēc 15 minūtēm
[OFF 30]	Svēršanas sistēma izslēgsies pēc 30 minūtēm



⇒ Saglabāriet izvēlēto laiku, nospiežot pogu , tiks atspoguļots rādījums [F1 OFF].



⇒ Atgriezieties svēršanas režīmā, nospiežot pogu .

11.7 Displeja apgaismojums

- Izvēlnes iestatījumi:
[F4 bk] ⇒ [bL on/bL oFF/bL AU] (skatīt nodaļu 12).

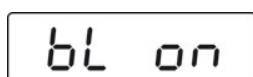
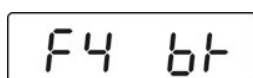
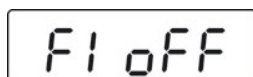

(piemērs)



⇒ Svēršanas režīmā nospiediet pogu , tiks atspoguļota pirmā funkcija [F1 oFF].

⇒ Vairākkārt nospiediet pogu  līdz brīdim, kad parādīsies rādījums [F4 bk].

⇒ Nospiediet pogu , tiks atspoguļots iepriekš saglabātais iestatījums, piem. [bL on].

⇒ Izvēlieties vēlamo iestatījumu, nospiežot pogu .

bL on	Apgaismojums pastāvīgi ieslēgts
bL off	Apgaismojums izslēgts
bL Auto	Automātiskais apgaismojums tikai pēc plāksnes noslogojuma vai pogas nospiešanas

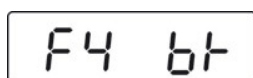

⇒ Saglabājiat izvēlēto iestatījumu, nospiežot pogu , tiks atspoguļots rādījums [F4 bk].

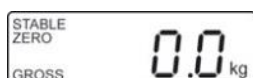

⇒ Atgriezieties svēršanas režīmā, nospiežot pogu .

12 Izvēlne









Legalizētiem svāriem piekļuve servisa izvēlei „tCH” ir bloķēta. Lai novērstu piekļuves bloķēšanu, iznīciniet plombu un nospiediet kalibrēšanas slēdzi. Kalibrēšanas slēdža pozīcija, skatīt nodaļu 17.







Brīdinājums:









Pēc plombas iznīcināšanas, un pirms atkārtotas svēršanas sistēmas izmantošanas tajā jomās, kurās nepieciešama atbilstības novērtēšana (legalizēšana), svēršanas sistēma atkārtoti jāapstiprina paziņotā iestādē un jāmarķē ar jauno plombu.

12.1 Izvēlnes navigācija

Izvēlnes atvēršana	⇒ Svēršanas režīmā nospiediet pogu  , tiks atspoguļota pirmā funkcija [F1 OFF] .
Funkcijas izvēle	⇒ Nospiežot pogu  , izvēlieties atsevišķu izvēlnes vienumu.
Izvēles maiņa	⇒ Apstipriniet izvēlēto funkciju, nospiežot pogu  . Tiks atspoguļots esošais iestatījums. ⇒ Izvēlieties vēlamo iestatījumu, nospiežot pogu  un apstipriniet izvēli, nospiežot pogu  , svāri pārslēgsies atkal uz izvēlni.
Izīšana no izvēlnes/atgriešanās svēršanas režīmā	⇒ Nospiediet pogu  – svāri tiks pārslēgti atpakaļ svēršanas režīmā

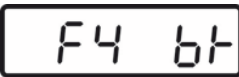
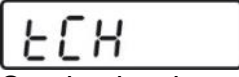
12.2 Izvēlnes pārskats

Izvēlnes bloks Galvenā izvēlne	Izvēlnes punkts Apakšizvēlne	Pieejamie iestatījumi/paskaidrojums
 Automātiskā izslēgšanās „Auto Off” funkcija	oFF 0*	Automātiskā izslēgšanās izslēgta
	oFF 3	Automātiskā izslēgšana pēc 3 minūtēm
	oFF 5	Automātiskā izslēgšana pēc 5 minūtēm
	oFF 15	Automātiskā izslēgšana pēc 15 minūtēm
	oFF 30	Automātiskā izslēgšana pēc 30 minūtēm
	oFF*	Nav ziņu
	Prt	
	Pr ACC	
 Interfeisa parametri	1. Interfeisa režīms RS -232	
	Izvēlieties vēlamo režīmu, nospiežot pogu  un apstipriniet, nospiežot pogu  .	
	P Prt	Svara vērtība tiks pievienota summas atmiņai un nosūtīta, nospiežot pogu PRINT.
	P Cont	Nepārtraukta datu pārraide
	Sērijas	Nav ziņu
	ASK	Tālvadības komandas: W: Katras svara vērtības nosūtīšana S: Stabīlas svara vērtības nosūtīšana T: Pašsvara noteikšana Z: Nullēšana
	P cnt 2	Nav ziņu
	P Stab	Stabīlu svēršanas rezultātu automātiskā nosūtīšana
	P Auto	Svara vērtība tiks pievienota summas atmiņai un nosūtīta.
	2. Pārraides ātrums Pēc RS-232 apstiprināšanas tiks atspoguļots iestatītais pārraides ātrums (b xxx). Izvēlieties vēlamo pārraides ātrumu, nospiežot pogu  un apstipriniet, nospiežot pogu  . Pārraides ātrums, izvēles iespējas 600, 1200, 2400, 4800	

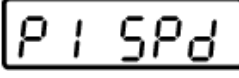
		<p>3. Daru pārraides formāts (tikai iestatījumiem P Prt, P Auto, P Cont) Pēc pārraides ātruma apstiprināšanas tiks atspoguļots iestatītais datu pārraides formāts. Izvēlieties vēlamo formātu, nospiežot pogu  un apstipriniet, nospiežot pogu .</p>	
	tikai iestatījumiem	Prt 0–3	Datu pārraides formāts, skatīt nodaļu 13.3
	tikai iestatījumiem P Cont	Cont 1	Standarta iestatījums Sd0 – on/off Nepārtraukta datu pārraide, pieejamie varianti: „sende 0”, jā/nē
		Cont 2	Nav ziņu
		Cont 3	Nav ziņu
		<p>4. Printera tips</p> <p>Pēc izejas datu formāta apstiprināšanas tiks atspoguļots iestatītais printera tips.</p> <p>Izvēlieties vēlamo printeri, nospiežot pogu  un apstipriniet, nospiežot pogu .</p> <p>LP-50 Nav ziņu tPUP Izmantojiet šo iestatījumu</p>	
 Displeja apgaismojums		bl on	Displeja apgaismojums ieslēgts
		bl oFF	Displeja apgaismojums izslēgts
		bl AU*	Automātiskā displeja apgaismojuma izslēgšanās svaru darbības laikā
 Servisa izvēlne	Pin	Paroles ievadīšana: Secīgi nospiediet pogas  ,  un  .	
Kalibrēšanas slēdža apkalpošana, skatīt nodaļu 17			
 Rādījumu ātrums		15*	Nav ziņu
		30	
		60	
		7,5	

P2 CAL	Kalibrēšana, skatīt nodaļu 17	
P3 Pro	tri*	Nav ziņu
	CoUnt	Nav ziņu
	rESEt	Rūpnīcas iestatījumus atjaunošana
	SEtGrA	Nav ziņu

*Rūpnīcas iestatījumi

13 Interfeiss RS -232

Izmantojot RS-232 datus, svēršanas rezultātus var nosūtīt, atkarībā no iestatījuma izvēlnē, automātiski, vai nospiežot pogu 

Datu pārraide notiek asinhroni, izmantojot ASCII kodu.

Lai nodrošinātu sakarus starp svariem un printeri, ir jānodrošina šādi nosacījumi:

- Svariem jābūt savienotiem ar printera interfeisu ar pareiza vada palīdzību. Darbība bez traucējumiem ir nodrošināta, tikai izmantojot kompānijas KERN pareizu interfeisa vadu.
- Svaru un printera sakaru parametriem (pārraides ātrums, biti, paritāte) jāsakrīt. Detalizēts sakaru parametru apraksts (skatīt nodaļu 13.2).

13.1 Svaru izejas ligzdas spraudīšu izvietojums

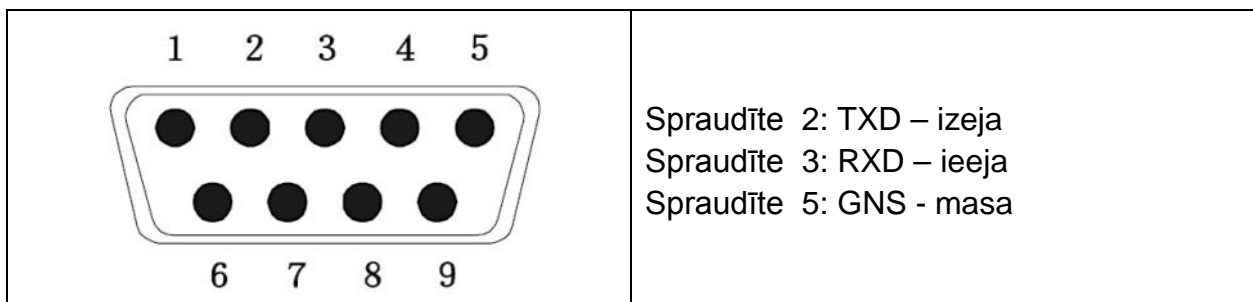

13.2 Tehniskie dati

Ligzda	9-spraudņu miniatūra savienotājs D-Sub Spraudīte 2 - izeja Spraudīte 3 - ieeja Spraudīte 5 - masa
Pārraides ātrums	pieejamie varianti: 600/1200/2400/4800/9600
Paritāte	8 biti

13.3 Printera režīms

Izdruku paraugi:

Prt	
0/2	60,0 kg
1/3	60,0 kg 170,0 cm 20,7 BMI

Tālvadības komandas:

S:

29.03.2017	09:31:21:	ST	20.0kg	Stabila svēršanas vērtība pozitīvs
29.03.2017	09:31:51:	ST	- 20.0kg	Stabila svēršanas vērtība negatīvs

W:

29.03.2017	09:32:25:	US	44.3kg	Nestabila svēršanas vērtība pozitīvs
29.03.2017	09:35:33:	US	- 18.4kg	Nestabila svēršanas vērtība negatīvs

14 Paziņojumi par kļūdām

Indikācija

Apraksts

Err4

Nulles intervāla augšējās robežas pārsniegšana

(ieslēdzot ierīci vai nospiežot pogu )

- Sveramais materiāls atrodas uz svaru šķīvja
- Pārslogojums nullēšanas laikā
- Nepareiza kalibrēšana
- Problēma ar slodzes elementu

Err6

Vērtība ārpus A/D (analogā un digitālā) pārveidotāja limita

- Bojāts slodzes elements
- Bojāta elektronika

Citu paziņojumu gadījumā izslēdziet un vēlreiz ieslēdziet svarus. Ja paziņojums par kļūdu nepazūd, sazinieties ar ražotāju.

15 Kopšana, uzturēšana tehniskajā kārtībā, utilizācija

15.1 Tīrīšana



Pirms kopšanas, tīrīšanas un remonta darbu uzsākšanas, atvienojiet ierīci no strāvas padeves.

15.2 Tīrīšana/dezinficēšana

Svaru pamatni (piem. sēžamvietu) un korpusu tīriet tikai ar tīrīšanas līdzekli, kas paredzēts izmantošanai mājāsaimniecībā, vai ar komerciāli pieejamo dezinfekcijas līdzekli, piem. 70% izopropanola šķīdumu. Iesakām lietot dezinfekcijas līdzekli, kas paredzēts dezinficēšanai, izmantojot slapjo metodi. Ievērojiet ražotāja norādījumus.

Nelietojiet pulēšanas vai agresīvus tīrīšanas līdzekļus, kā spirts, benzīns vai līdzīgi, kas varētu sabojāt augstas kvalitātes virsmu.

Lai novērstu piesārņojuma izplatību (mikozes, ...), ievērojiet šādus dezinfekcijas noteikumus:

- Svaru pamatne pirms un pēc katras mērīšanas, kad notiek tieša saskare ar ādu.
- Ja nepieciešams:
 - displejs,
 - folijas tastatūra.



Neizsmidziniet dezinfekcijas līdzekli tieši uz ierīci.

Nepieļaujiet dezinfekcijas līdzekļa iekļūšanu svaru iekšpusē.

Tūlīt likvidējiet netīrumus.

15.3 Sterilizācija

Ierīces sterilizācija nav atļauta.

15.4 Kopšana, uzturēšana tehniskajā kārtībā

Ierīci drīkst ekspluatēt un apkopt tikai KERN firmas apmācīti un pilnvaroti servisa speciālisti.

Iesakām regulāri kontrolēt atbilstību tehniskās drošības prasībām (STK).

Pirms atvēršanas, atvienojiet svarus no elektrotīkla.

15.5 Utilizācija

Iepakojuma un ierīces utilizācija jāveic saskaņā ar valsts vai reģiona likumdošanu, kas ir saistoša ierīces ekspluatācijas vietā.

16 Palīdzība nelielu bojājumu gadījumā

Ja rodas programmas traucējumi, svarus uz brīdi izslēdziet un atvienojiet to elektrotīkla. Pēc tam svēršanas process jāsāk no jauna.

Darbības traucējumi

Iespējams iemesls

Nespīd masas indikators.

- Svari nav ieslēgti.
- Pārtraukts tīkla savienojums (nepievienots/bojāts strāvas kabelis)
- Sprieguma zudums.
- Nepareizi ievietots vai izlādējies akumulators.
- Nav akumulatora.

Masas rādījums pastāvīgi mainās.

- Caurvējš/gaisa kustība
- Galda/pamatnes vibrācijas
- Svaru pamatne saskaras ar svešķermeņiem vai ir nepareizi uzstādīta.
- Elektromagnētiskie lauki/statisks lādiņš (izvēlieties citu uzstādīšanas vietu - ja iespējams, izslēdziet ierīci, kas rada traucējumus).

Svēršanas rezultāts ir nepareizs

- Svaru rādījums netika izdzēsts.
- Nepareiza kalibrēšana
- Lielas temperatūras svārstības
- Netiek ievērots uzsilšanas laiks.
- Elektromagnētiskie lauki/statisks lādiņš (izvēlieties citu uzstādīšanas vietu - ja iespējams, izslēdziet ierīci, kas rada traucējumus).

Citu paziņojumu gadījumā izslēdziet un vēlreiz ieslēdziet svarus. Ja paziņojums par kļūdu nepazūd, sazinieties ar ražotāju.

17 Atbilstības novērtēšana

Vispārīgā informācija:

Saskaņā ar direktīvu 2014/31/EK, svariem piemēro atbilstības novērtēšanas procedūru, ja tie tiek izmantoti šādās jomās (tiesību aktos noteiktajās jomās):

- a) tirdzniecība, kad preces cena tiek noteikta, nosverot;
- b) zāļu ražošanā aptiekās, kā arī medicīnas un farmācijas laboratoriju analīzes;
- c) oficiālās kontroles;
- d) gatavu iepakojumu ražošana.
- e) masas noteikšana medicīnas praksē, sverot pacientus novērošanas, diagnosticēšanas un ārstniecības vajadzībām.

Ja rodas šaubas, sazinieties ar vietējo Svaru un mēru biroju.

Atbilstības novērtēšanas procedūra:

Atbilstības novērtēšanas procedūra tiek piemērota svariem, kuriem ir tipa apstiprinājums, kas ir spēkā Eiropas Savienībā. Ja svari tiek izmantoti iepriekš minētajās jomās, tie ir pakļauti atbilstības novērtēšanas procedūrai, kas ir regulāri jāatjaunina.

Atkārtota atbilstības novērtēšana tiek veikta saskaņā ar valsts tiesību aktiem.

Atbilstības apstiprinājuma derīguma termiņš, skatīt nodaļu 17.1.

Jāievēro noteikumi, ko piemēro valstī, kurā ierīce tiek lietota!



Plombu noņemšana padara sertifikātu par spēkā neesošu.

Ja svariem tika izdots tipa apstiprinājums, piestiprinātas plombas informē, ka svaru atvēršanu un kopšanu drīkst veikt tikai apmācīts servisa personāls.

Plombu pārraušana padara sertifikātu par spēkā neesošu. Jāievēro valsts tiesību akti. Vācijā ir nepieciešama atkārtota atbilstības novērtēšana.

Svaru, kas ir piemēroti legalizēšanai, ekspluatācija jāpārtrauc ja:

- **Svēršanas rezultāts ir ārpus pieļaujamās kļūdas robežām.** Tāpēc svarus nepieciešams regulāri pārbaudīt ar parauga atsvaru (apm. 1/3 noslogojuma Max) un uzrādīto vērtību saīlzināt ar parauga masu.
- **Pārsniegts atkārtotas atbilstības novērtēšanas termiņš.**

Kalibrēšanas slēdža un plombu novietojums:

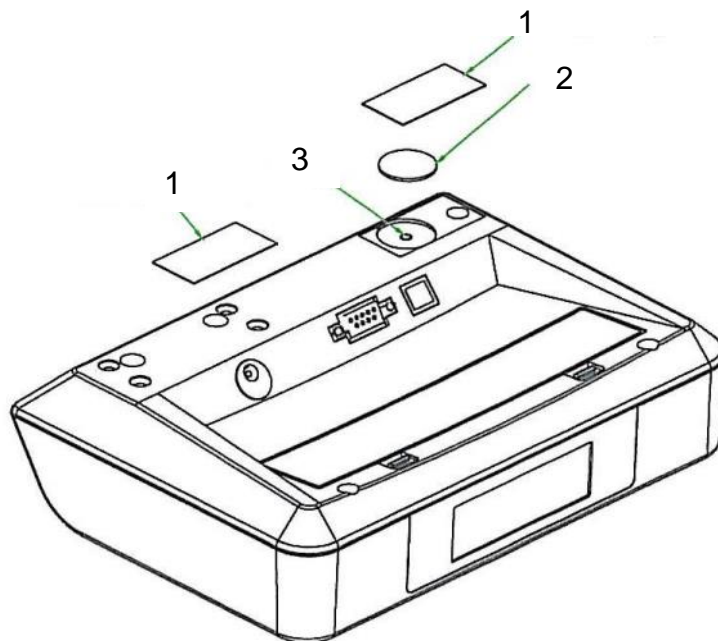

1. Pašiznīcināšanās plomba
2. Pārsegs
3. Kalibrēšanas slēdzis

17.1 Atbilstības apstiprinājuma derīguma termiņš (Pašreizējais statuss Vācijā)

Svari cilvēku svēršanai (tostarp krēslu svari un platformas svari ratiņkrēsliem) slimnīcās	4 gadi
Svari cilvēku svēršanai, ja tiek lietotas ārpus slimnīcām (piem. ārstu kabinetos un aprūpes namos)	beztermiņa
Zīdaiņu svari un mehāniskie svari jaundzimušajiem	4 gadi
Gultas svari	2 gadi
Dialīzes svari	beztermiņa

Slimnīcas ietver arī rehabilitācijas klīnikas un veselības departamentus (atbilstības apstiprinājuma derīguma termiņš - 4- gadi).

Slimnīcas neietver dialīzes centrus, aprūpes namos un ārstu kabinetus (atbilstības apstiprinājuma derīguma termiņš - beztermiņa).

(Informācijas avots: "Legalizēšanas dienests informē, svari medicīnas nozarē").





18 Kalibrēšana







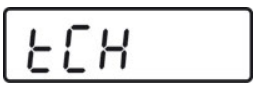



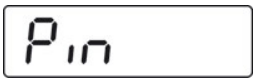



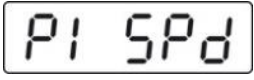



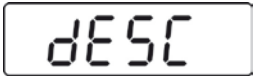

Nemot vērā, ka brīvās krišanas paātrinājums nav vienāds katrā vietā uz Zemes, katrs displejs ar pievienoto pamatni ir jāpielāgo – saskaņā ar svēršanas principu, kas izriet no fizikas pamatiem – brīvās krišanas paātrinājumam atbilstoši svaru uzstādīšanas vietai (tikai gadījumā, ja svēršanas sistēma nav rūpnieciski pielāgota uzstādīšanas vietai). Šāds kalibrēšanas process jāveic pirms pirmās iedarbināšanas, pēc katras atrašanās vietas maiņas, kā arī gadījumā, ja ir ārējās temperatūras svārstības. Lai iegūtu precīzus mērījumu rezultātus, papildus ir ieteicams veikt periodisku displeja kalibrēšanu arī svēršanas režīmā.



	<ul style="list-style-type: none">• Sagatavojiet nepieciešamo kalibrēšanas atsvaru. Pielietojamais kalibrēšanas atsvars ir atkarīgs no svaru maksimālā svara, skatīt nodaļu 1. Ja iespējams kalibrēšana ir jāveic, izmantojot kalibrēšanas atsvaru, kura masa atbilst maksimālajai svaru slodzei. Informāciju par parauga atsvariem var atrast tīmekļa vietnē: http://www.kern-sohn.com.• Nodrošiniet stabilus apkārtējos apstākļus. Nodrošiniet nepieciešamo uzsilšanas laiku, lai nostabilizētu svaru, skatīt nodaļu 1.
---	---

	<p>Legalizētiem svāriem piekļuve servisa izvēlei „tCH” ir bloķēta. Lai novērstu piekļuves bloķēšanu, iznīciniet plombu un nospiediet kalibrēšanas slēdzi. Kalibrēšanas slēdža pozīcija, skatīt nodaļu 17.</p> <p>Brīdinājums: Pēc plombas iznīcināšanas, un pirms atkārtotas svēršanas sistēmas izmantošanas tajā jomās, kurās nepieciešama atbilstības novērtēšana (legalizēšana), svēršanas sistēma atkārtoti jāapstiprina paziņotā iestādē un jāmarķē ar jauno plombu.</p>
---	--

Procedūra:

	⇒ Svēršanas režīmā vairākkārt nospiediet pogu  , līdz brīdim, kad parādīsies izvēlne [tCH] .
	⇒ Nospiediet pogu  – tiks atspoguļots rādījums [Pin] .

	<p>⇒ Secīgi nospiediet pogas ,  un , tiks atspoguļots rādījums [P1 SPd].</p>
 <p style="text-align: center;">↓</p>  	<p>⇒ Nospiediet pogu  – tiks atspoguļots rādījums [P2 CAL].</p> <p>⇒ Nospiediet kalibrēšanas slēdzi, skatīt nodaļu 17.</p> <p>⇒ Nospiediet pogu , tiks atspoguļots rādījums [duA rA] vai [SnG rA].</p> <p>⇒ Izvēlieties [duA rA] un apstipriniet, nospiežot pogu , tiks atspoguļots rādījums [dESC].</p>
	<p>⇒ Nospiediet pogu  – tiks atspoguļots rādījums [dESC].</p>
	<p>⇒ Vairākkārt nospiediet pogu  līdz brīdim, kad parādīsies rādījums [CAL].</p> <p>⇒ Apstipriniet, nospiežot pogu  – tiks atspoguļots rādījums [UnLoAd].</p>
	<p>⇒ Uz svaru pamatnes nevar atrasties nekādi priekšmeti.</p> <p>⇒ Pagaidiet, līdz parādīsies stabilizācijas rādījums „STABLE”, pēc kā apstipriniet, nospiežot pogu .</p>
 <p>(piemērs)</p>	<p>⇒ Tiks atspoguļots iestatītā kalibrēšanas atsvara lielums. Lai veiktu izmaiņu, izvēlieties pozīciju, kuru vēlaties mainīt, nospiežot pogu  un mainiet skaitļa vērtību, nospiežot pogu .</p> <p>⇒ Apstipriniet, nospiežot pogu  – tiks atspoguļots rādījums [LoAd].</p>

 <p>The diagram shows the sequence of display messages on a scale during calibration. It starts with 'LoAd', followed by a downward arrow, then 'PASS'. Below this, there is a separate display showing 'STABLE ZERO' and 'GROSS' on the left, and '0.0 kg' on the right.</p>	<ul style="list-style-type: none"> ⇒ Novietojiet kalibrēšanas atsvaru pamatnes vidū. ⇒ Pagaidiet līdz parādīsies stabilizācijas rādījums STABLE. ⇒ Apstipriniet, nospiežot pogu  – tiks atspoguļots rādījums [PASS]. ⇒ Tiks veikta pašpārbaude, pēc tam tiks atspoguļots rādījums [Err19] un atskanēs skaņas signāls. ⇒ Izslēdziet svarus. ⇒ Noņemiet kalibrēšanas atsvaru. ⇒ Atkal ieslēdziet svarus, pēc pašpārbaudes beigām svāri pārslēgsies svēšanas režīmā. Kalibrēšanas procedūra ir veiksmīgi pabeigta.
--	---