

KERN[®]

KERN & Sohn GmbH

Ziegelei 1
D-72336 Balingen
E-mail: info@kern-sohn.com

Telefon: +49-[0]7433-9933-0
Fax: +49-[0]7433-9933-149
Internet: www.kern-sohn.com

Bruksanvisning Multifunktionell våg

KERN MWA

MWA 300K-1NM
MWA 300K-1PNM
Version 3.3
2018-12
SE



MWA-NM-BA-se-1833

- D** Weitere Sprachversionen finden Sie online unter www.kern-sohn.com/manuals
- BG** Други езикови версии ще намерите в сайта www.kern-sohn.com/manuals
- DK** Flere sprogudgaver findes på websiden www.kern-sohn.com/manuals
- EST** Muud keeleversioonid leiate Te leheküljel www.kern-sohn.com/manuals
- E** Más versiones de idiomas se encuentran online bajo www.kern-sohn.com/manuals
- GR** Άλλες γλωσσικές αποδόσεις θα βρείτε στην ιστοσελίδα www.kern-sohn.com/manuals
- F** Vous trouverez d'autres versions de langue online sous www.kern-sohn.com/manuals
- LV** Citas valodu versijas atradīsiet vietnē www.kern-sohn.com/manuals
- FIN** Muut kieliversiot löytyvät osoitteesta www.kern-sohn.com/manuals
- LT** Kitas kalbines versijas rasite svetainėje www.kern-sohn.com/manuals
- GB** Further language versions you will find online under www.kern-sohn.com/manuals
- RO** Alte versiuni lingvistice veți găsi pe site-ul www.kern-sohn.com/manuals
- I** Trovate altre versioni di lingue online in www.kern-sohn.com/manuals
- SK** Iné jazykové verzie nájdete na stránke www.kern-sohn.com/manuals
- NL** Bijkomende taalversies vindt u online op www.kern-sohn.com/manuals
- SLO** Druge jezikovne različice na voljo na spletni strani www.kern-sohn.com/manuals
- P** Encontram-se online mais versões de línguas em www.kern-sohn.com/manuals
- CZ** Jiné jazykové verze najdete na stránkách www.kern-sohn.com/manuals
- PL** Inne wersje językowe znajdą Państwo na stronie www.kern-sohn.com/manuals
- SE** Övriga språkversioner finns här: www.kern-sohn.com/manuals
- H** A további nyelvi változatok a következő oldalon találhatóak: www.kern-sohn.com/manuals
- HR** Druge jezične verzije su dostupne na stranici: www.kern-sohn.com/manuals
- NO** Andre språkversjoner finnes det på www.kern-sohn.com/manuals



KERN MWA
Version 3.3 2018-12
Bruksanvisning
Multifunktionell våg

Innehållsförteckning

1	Tekniska data.....	5
2	Försäkran om överensstämmelse	6
2.1	Förklaring av grafiska tecken	6
3	Apparatöversikt.....	9
4	Översikt av tangentsatsen.....	12
5	Översikt av indikeringar	13
6	Grundläggande anvisningar.....	14
6.1	Användningsområde	14
6.2	Ändamålsenlig användning	14
6.3	Oändamålsenlig användning.....	15
6.4	Garanti.....	15
6.5	Tillsyn över kontrollapparater	15
7	Allmänna säkerhetsföreskrifter.....	16
7.1	läktagande av anvisningar enligt bruksanvisningen	16
7.2	Utbildning av personal.....	16
7.3	Förebyggande av kontaminering.....	16
7.4	Ändamålsenlig användning	16
8	Elektromagnetisk kompatibilitet (EMC).....	17
8.1	Allmänt.....	17
8.2	Elektromagnetiska emissioner	18
8.3	Immunitet elektromagnetiska störningar.....	19
8.3.1	Grundläggande funktionella specifikationer	21
8.4	Minimavstånd.....	21
9	Transport och förvaring.....	22
9.1	Leveranskontroll.....	22
9.2	Förpackning/returfrakt.....	22
10	Uppackning, uppställning och idrifttagande.....	23
10.1	Uppställningsplats, användningsplats	23
10.2	Uppackning	23
10.3	Leveransomfattning	24
10.4	Montering och uppställning av vågen	24
10.4.1	Användningsexempel:.....	24
10.5	Anslutning till elnätet	25
10.6	Ackumulatordrift med ackumulator tillgänglig som tillval	26
10.7	Batteridrift	27
10.8	Första idrifttagande	29
11	Drift.....	29
11.1	Vägning	29
11.1.1	Vägning vid användande av rullstol	30

11.2	Tarering	30
11.3	HOLD funktion	31
11.4	Visning av extra decimal	32
11.5	Bestämning av kroppsmasseindex (Body Mass Index)	32
11.5.1	Bestämning av kroppsmasseindex (Body Mass Index)	32
11.5.2	Klassificering av BMI-index	33
11.6	Funktion för automatisk avstängning "Auto Off"	34
11.7	Displayens bakgrundsljus	35
12	Meny	36
12.1	Navigering i menyn	36
12.2	Menyöversikt.....	37
13	RS-232C gränssnitt	39
13.1	Pintilldelning i vågens utgångsport.....	39
13.2	Tekniska data	39
13.3	Skrivarläge.....	40
14	Felmeddelanden	41
15	Underhåll, upprätthållande av funktionsdugligt skick, bortskaffning .	42
15.1	Rengöring	42
15.2	Rengöring/Desinficering.....	42
15.3	Sterilisering	42
15.4	Underhåll, upprätthållande av funktionsdugligt skick	42
15.5	Bortskaffning.....	42
16	Hjälp vid små fel	43
17	Godkännande	44
17.1	Giltighetstid för godkännande (Tyskland)	46
18	Kalibrering	47
19	Tillbehör (tillval).....	49
20	Skrivare	49

1 Tekniska data

KERN (Typ)	MWA 300K-1NM	MWA 300K-1PNM
Modell	MWA 300K-1M	MWA 300K-1PM
Display	6 tecken	
Kapacitet (<i>Max</i>)	300 kg	
Minsta last (<i>Min</i>)	2 kg	
Kontrollskaldel (<i>e</i>)	100 g	
Upprepbarhet	0,1 kg	
Linearitet ±	0,1 kg	
Display	LCD med 25 mm höga siffror	
Rekommenderad kalibreringsvikt (klass)	300 kg (M1)	
Signalens stigtid (typisk)	2 s	
Uppvärmningstid	10 min	
Arbetstemperatur	10°C +40°C	
Luftfuktighet	max 80% (utan kondensering)	
Strömmatning	inspänning 100–240 VAC, 50/60 Hz	
"Auto off" funktion	efter 3 , 5, 15, 30 min utan belastning (kan ställas in)	
Mått i monterat skick (D x B x H) [mm]	1190 x 1140 x 80	1190 x 1140 x 1150
Vågplatta (B x D) [mm]	840 x 880	
Vikt (netto) [kg]	72	76
Godkännande enligt direktivet 2014/31/EC	klass III	
Medicinskteknisk produkt enligt direktivet 93/42/EEG	klass I, med mätningsfunktion	
Akkumulatordrift	option; 6 x 1.2 V 2000 mA	
Armaturer	6x1,5 V AA	
Datagränssnitt, serieutrustning	RS-232C gränssnitt	

2 Försäkran om överensstämmelse

Aktuell EG-/EU-försäkran om överensstämmelse finns tillgänglig på adressen:

www.kern-sohn.com/ce

i Vid justerade vågar (= vågar vars överensstämmelse med standarden deklarerats) levereras försäkran om överensstämmelse tillsammans med apparaten.

Endast sådana vågar är att betrakta som medicinska produkter.

2.1 Förklaring av grafiska tecken

Samtliga medicinska vågar med denna beteckning uppfyller kraven enligt följande direktiv:



1. 2014/31/EG: Direktivet avseende icke-automatiska vågar
2. 93/42/EG: Direktivet avseende medicintekniska produkter



Vågar med denna beteckning har genomgått en bedömning av överensstämmelsen enligt direktivet 2014/31/EG för vågar i noggrannhetsklass III.

WF 170012

Varje apparats serienummerbeteckning finns placerad på apparaten och förpackningen.

(numret bredvid anges som exempel)



2018-12

Beteckning av medicintekniska produktens tillverkningsdatum.

(år och månad anges som exempel)



"OBS, följ anvisningar i bifogat dokument"
alternativt "Följ bruksanvisningen".



"Följ bruksanvisningen".



"Följ bruksanvisningen".



Beteckning av medicintekniska produktens tillverkare
tillsammans med adress.

KERN & Sohn GmbH
D-72336 Balingen, Tyskland
www.kern-sohn.com



"Elektrisk medicinteknisk apparat"
med användningsdel av typ B.

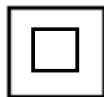

Apparat i skyddsklass II.



Förbrukade apparater utgör inte kommunalt avfall!

De kan lämnas in på samlingsplatser för kommunalt avfall.



Uppgifter avseende vågens matningsspänning med angivande av polaritet.



Säkerhetsanvisning: Stoppa inte händerna under rampen.



Strömförsörjning



Plombering KERN SEAL



Matarspänning likström



Information

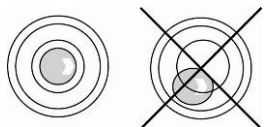

Avväg vågen före användning

3 Apparatöversikt



Plattformvåg för rullstolar **MWA-NM** ut- och uppfällbara ramper och display (standardutrustning)



Plattformvåg för rullstolar **MWA-PNM** ut- och uppfällbara ramper, display och räcke med stativ (standardutrustning)
Möjlighet att komplettera med 2 st. räcken MWA-A02 (utan stativ)



Hopfälld plattformvåg för rullstolar **MWA-PNM**



Vågen används som plattformvåg för rullstolar och som våg med räcke

1. Display
2. Räcke (tillval)
MWA-A01 med stativ (utan möjlighet att lägga till extra tillbehör)
MWA-A02 utan stativ
3. Ramper
4. Vattenpass
5. Bärhandtag

		
<p>Plattformvåg för rullstolar (uppfällning av rampen)</p>	<p>Vågen används som plattformvåg för rullstolar och våg med räcke</p>	<p>Uppfällbart räcke</p>

Montering av räcke med sits:

	<p>Montera räcket och sätt fast med skruvar. Det rekommenderas att arbetet utförs av två personer.</p>
--	--

Baksida av displayen

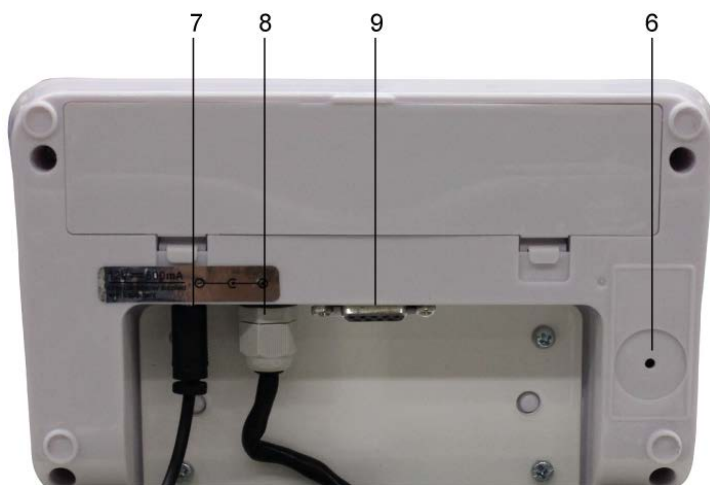





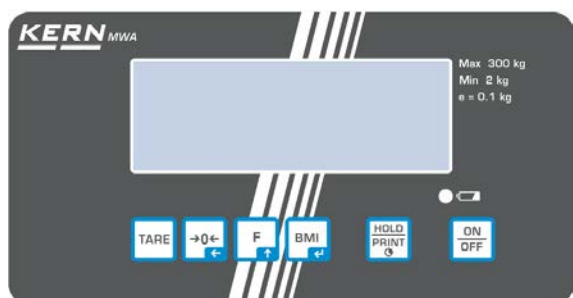

6. Kalibreringsknapp
7. Kontakt för nätadapter
8. Anslutningskabel
"display-plattform"
9. RS-232 uttag

4 Översikt av tangentsatsen







Typ MWA 300K-1NM

Typ MWA 300K-1PNM

Knapp	Namn	Funktion
	PÅ/AV knapp	Påslagning/frånslagning
	HOLD knapp PRINT knapp	HOLD funktion / bestämning av stabilt vägningsvärde PRINT funktion: Utskrift: (tryck och håll knappen intryckt) Dataöverföring över RS-232 gränssnittet
	BMI knapp	Bestämning av kroppsmasseindex (Body Mass Index) I menyn: <ul style="list-style-type: none">• Bekräftelse av val Vid inmatning i sifferform <ul style="list-style-type: none">• Bekräftelse av ett talvärde
	Funktionsknapp	I menyn: <ul style="list-style-type: none">• Framkallande av meny• Val av menypunkter Vid inmatning i sifferform <ul style="list-style-type: none">• Ökning av ett talvärde
	Nollställningsknapp	Nollställning av vågen ("0.0" indikering) Vid inmatning i sifferform: <ul style="list-style-type: none">• Ändring av decimalkommas läge
	TARA knapp	Tarering

5 Översikt av indikeringar

Display	Namn	Beskrivning
	Stabiliseringsymbol	Vågen är i stabilt läge.
	Nollvärdesindikering	Om vågen trots att vågplattan är avlastad inte visat nollvärdet, tryck knappen  . Efter en kort stund nollställs vågen.
NET	Nettoviktsindikering	Lyser då displayen visar nettovikt. Lyster efter tarering av vågen.
GROSS	Bruttoviktsindikering	Lyser då displayen visar bruttovikt.
HOLD	HOLD funktion	HOLD funktionen är aktiv.
BMI	BMI funktion	Lyser då BMI funktionen är aktiv.
	Laddningsstatus för batteri/ackumulator	Visar batteriets/ackumulatorns kapacitet

6 Grundläggande anvisningar



Enligt direktivet 2014/31/EG ska vågar godkännas för följande användningsområden: artikel 1, 4 stycke. "Bestämning av massa inom sjukvården för vägning av patienter i samband med kontroll av deras tillstånd, diagnostik eller behandling."

6.1 Användningsområde

Indikering

- Bestämning av kroppsvikt inom sjukvården.
- Användning som "icke-automatisk våg", dvs. personen ska placeras försiktigt i mitten av vågplattan. Viktvärdet kan läsas av efter att det visade värdet stabiliserat sig.
- Vid vägning med rullstol ska rullstolen tillsammans med sittande person skjutas in på mitten av vågplattan med hjälp av rampen. Vid elrullstolar ska patienten själv köra in på vågplattan. Viktvärdet kan läsas av efter att det visade värdet stabiliserat sig.

Kontraindikationer

- Inga kända kontraindikationer.

6.2 Ändamålsenlig användning

Vågen används för vägning av personer i stående och sittande läge i utrymmen avsedda för utförande av medicinska åtgärder. Vågen är avsedd för diagnostik, förebyggande och kontroll av sjukdomar.

Vid personvågar ska personen som vägs ställas försiktigt upp i mitten av vågplattan och lämnas stillastående. Vid vägning med användande av rullstol ska rullstolen stå i mitten av vågplattan.

Viktvärdet kan läsas av efter att värdet stabiliserat sig.
Vågen är designad för kontinuerlig drift.



Vågplattan får bestigas endast av personer som kan stå säkert på den med båda fötterna.

Före varje användning ska den kontrolleras av behörig person.

6.3 Oändamålsenlig användning

Använd inte vågar för dynamisk vägning.

Utsätt inte vågplattan för långvarig belastning. Detta kan skada mätmekanismen.

Undvik slag eller överbelastning av vågplattan utöver angiven maximal (*Max*) belastning inkl. befintlig tarabelastning. Detta kan skada vågen.

Använd aldrig vågen i explosionsfarliga utrymmen. Standardutförande är inte explosionssäkert utförande. Kom ihåg att en brandfarlig blandning också kan bildas av narkosmedel innehållande syre eller lustgas (dikväveoxid).

Det är förbjudet att utföra några konstruktionsändringar i vågen. Detta kan orsaka felaktiga vägningsresultat, brott mot tekniska säkerhetsvillkor eller förstöra vågen.

Vågen får endast användas i enlighet med givna anvisningar. För annan användning/andra användningsområden ska skriftligt tillstånd från KERN inhämtas.

6.4 Garanti

Garantin upphör:



- då våra anvisningar enligt bruksanvisningen inte följs;
- när vågen används på ett icke ändamålsenligt sätt;
- då man modifierar eller öppnar enheten;
- vid mekanisk skada eller skada till följd av media, vätskor;
- vid vanligt slitage;
- vid felaktig inställning eller felaktig elinstallation;
- vid överbelastning av mätmekanismen;
- då vågen faller ner från höjd.

6.5 Tillsyn över kontrollapparater

Inom ramen för kvalitetssäkringssystemet ska vågens tekniska mätegenskaper och eventuella standardvikt kontrolleras regelbundet. Ansvarig användare ska i detta syfte bestämma en lämplig tidsintervall samt typ och omfattning på sådan kontroll. Information gällande tillsyn över kontrollapparater, däribland vågar, samt nödvändiga standardvikter kan hittas på KERNs hemsida (www.kern-sohn.com). Standardvikterna samt vågarna kan snabbt och billigt kalibreras hos av DKD (Deutsche Kalibrierdienst) ackrediterat KERNs kalibreringslaboratorium (återställande till den i landet gällande standarden).

7 Allmänna säkerhetsföreskrifter

7.1 Iakttagande av anvisningar enligt bruksanvisningen

	⇒ Före uppställning och idrifttagande av vågen läs noga bruksanvisningen även om Ni redan har erfarenhet av KERNs vågar.	
---	--	---

7.2 Utbildning av personal

För att säkerställa en korrekt användning och underhåll av produkten ska den medicinska personalen ta del av bruksanvisningen och följa den.

7.3 Förebyggande av kontaminering

För att undvika korskontaminering (svampinfektioner, ...) rengör vågplattan regelbundet. Rekommendation: rengör vågen efter varje vägning som kan innebära potentiell kontaminering (ex. vägning med direkt hudkontakt).

7.4 Ändamålsenlig användning

- Beträd och lämna personvågen endast i närvaro av kvalificerad personal (se avs. 7.2).
- Kontrollera vågen avseende på skador före varje användning.
- Underhåll och återgodkännande
Utför underhåll och återgodkännande av personvågen med regelbundna tidsintervaller. (se avs. 15.4)

8 Elektromagnetisk kompatibilitet (EMC)

8.1 Allmänt



Under installation och användning av multifunktionella MWA-NM vågar personvågar ska särskilda försiktighetsåtgärder vidtas avseende elektromagnetisk kompatibilitet enligt informationen nedan.

Apparatens parametrar motsvarar gränsvärden för elektromagnetisk utrustning i grupp 1, klass B (enligt standarden EN 6060112).

Elektromagnetisk kompatibilitet (EMC) avser en apparats förmåga att fungera felfritt i dess elektromagnetiska miljö utan att samtidigt stråla ut otillåtna elektromagnetiska störningar till denna miljö. Störningarna kan överföras framför allt genom anslutningsledning eller luften.

Otillåtna störningar som kommer från miljön kan leda till felaktiga indikeringar, oriktiga mätvärden eller felaktig funktion av multifunktionella MWA-NM vågar. På analogiskt sätt kan multifunktionella MWA-NM vågar under vissa omständigheter orsaka likadana störningar i andra apparater. För att åtgärda problem ska en eller flera av följande åtgärder vidtas:

- Ändra apparatens läge eller avstånd till störningskälla.
- Ställ upp alternativt använd multifunktionella MWA-NM vågar på en annan plats.
- Anslut multifunktionella MWA-NM vågar till en annan strömkälla.
- Vid frågor kontakta vår service.

Obehöriga modifieringar eller utbyggnader alternativt användande av ej rekommenderade tillbehör (ex. nätadapter eller anslutningskablar) kan orsaka störningar. Tillverkaren tar inget ansvar för dessa. Dessutom kan sådana modifieringar leda till att behörigheten till produktens användning förloras.



Multifunktionella MWA-NM vågar kan störas av utrustning som sänder ut högfrekventa signaler (mobiltelefoner, radiosändare, radioapparater). Därför ska dessa inte användas i närheten av multifunktionella MWA-NM vågar. I avsnitt 8.4 anges information avseende rekommenderade minimiavstånd.

8.2 Elektromagnetiska emissioner

Riktlinjer och tillverkardeklaration Emissioner av elektromagnetiska störningar		
Multifunktionella MWA-NM vågar är avsedda att användas i nedan angivna elektromagnetiska miljö. Kunden eller användaren av multifunktionella MWA vågar bör garantera att produkten används i sådan miljö.		
Emissionsprovning	Överensstämmelse	Elektromagnetisk miljö — riktlinjer
RF-emission enligt standarden CISPR 11/EN 55011	Grupp 1	Multifunktionella MWA-NM vågar använder RF-energi endast för intern funktion. Produktens RF-emissioner är av denna anledning mycket låga och kommer sannolikt inte att ge upphov till störningar i närbelägen elektronisk utrustning.
RF-emission enligt standarden CISPR 11/EN 55011	Klass B	Multifunktionella MWA-NM vågar är avsedda för användning i alla anläggningar, inkl. i hemmet eller i anläggningar som är direkt anslutna till allmänna lågspänningsnätverk som försörjer byggnader använda för bostadsändamål.
Harmoniska emissioner enligt standarden IEC 61000-3-2	Klass A	
Spänningsvariationer/flickeremissioner enligt standarden IEC 61000-3-3	Överensstämmer	

Multifunktionella MWA-NM vågar får inte användas i närheten av eller staplade med annan utrustning. Om multifunktionella MWA-NM vågar måste användas i närheten av eller staplad med annan utrustning måste de bevakas så att normal drift kan garanteras i den konfiguration i vilken den används.

8.3 Immunitet elektromagnetiska störningar

Riktlinjer och tillverkardeklaration Immunitet mot elektromagnetiska störningar			
Multifunktionella MWA-NM vågar är avsedda att användas i nedan angivna elektromagnetiska miljö. Kunden eller användaren av multifunktionella MWA-NM vågar bör garantera att produkten används i sådan miljö.			
Immunitetsprovning	Provnivå enligt standarden IEC 60601	Överensstämmelse	Elektromagnetisk miljö — riktlinjer
Elektrostatiska urladdningar (ESD) enligt standarden IEC 61000-4-2	±6 kV, ledningsburen ±8 kV, luftburen	±6 kV ±8 kV	Golven bör vara av trä, betong eller keramiska plattor. Om golven är täckta med syntetiskt material bör den relativa fuktigheten vara minst 30 %.
Snabba tillfälliga elektriska störningar/färgsynksignaler enligt standarden IEC 61000-4-4	±2 kV, för matningsledningar +1 kV, för in- och utledningar	±2 kV ±1 kV	Nätledningskvalitet som för typisk kommersiell eller sjukhusmiljö.
Stötspänning/stötpuls enligt standarden IEC 61000-4-5	±1 kV, spänning ledning – ledning ±2 kV, spänning ledning - jord	±1 kV Ej tillämpligt	Nätledningskvalitet som för typisk kommersiell eller sjukhusmiljö.
Spänningssänkningar, kortvariga avbrott och spänningsvariationer på inmatningsledningarna. enligt standarden IEC 61000-4-11	< 5% U_T (>95% sänkning i U_T) för 1/2 period 40% U_T (>60% sänkning i U_T) för 5 perioder 70% U_T (>30% sänkning i U_T) för 25 perioder < 5% U_T (>95% sänkning i U_T) upp till 5 s	Kravv för alla nödvändiga villkor uppfylls. Kontrollerad avstängning. Återgång till situationen utan risk efter användarens ingrepp.	Nätledningskvalitet som för typisk kommersiell eller sjukhusmiljö. Om användaren av multifunktionella MWA-NM vågar kräver kontinuerlig användning av enheten under strömavbrott, rekommenderar vi att produkten drivs från en avbrottsfri strömkälla eller batteri.
Magnetiskt fält med nätfrekvens (50/60 Hz) enligt standarden IEC 61000-4-8	3 A/m	3 A/m 50/60 Hz	Nätfrekvensens magnetiska fält bör vara på de nivåer som kännetecknar en normal användningsplats i typisk kommersiell eller sjukhusmiljö.
OBS! U_T avser växelspänning innan provnivå tillämpas.			

Riktlinjer och tillverkardeklaration Immunitet mot elektromagnetiska störningar

Multifunktionella MWA-NM vågar är avsedda att användas i nedan angivna elektromagnetiska miljö. Kunden eller användaren av multifunktionella MWA-NM vågar bör garantera att produkten används i sådan miljö.

Immunitetsprovning	Provnivå enligt standarden IEC 60601	Överensstämmelse	Elektromagnetisk miljö — riktlinjer
Ledningsburna RF-störningar enligt standarden IEC 6100046	$3 V_{rms}$ från 150 kHz till 80 MHz	3 V	Bärbar och mobil RF-kommunikationsutrustning bör inte användas på närmare avstånd från multifunktionella MWA vågar, inkl kablar, än det rekommenderade separationsavstånd som beräknas enligt en för sändarfrekvensen tillämplig ekvation.
Ledningsburna RF-emissioner enligt standarden IEC 6100043	$3 V_{rms}$ från 80 MHz till 2,5 GHz	3 V/m	<p>Rekommenderad separationsavstånd</p> $d = 1.2\sqrt{P}$ $d = 1.2\sqrt{P}$ <p>för frekvens från 80 MHz till 800 MHz</p> $d = 2.3\sqrt{P}$ <p>för frekvens från 800 MHz till 2,5 GHz</p> <p>där: där "P" avser sändarens maximala märkeffekt ut, enligt sändartillverkaren, angiven i watt (W) och "d" är det rekommenderade separationsavståndet i meter (m).</p> <p>Fältstyrkor från fasta RF-sändare, beräknade vid en elektromagnetisk platsinspektion^a, bör vara lägre än överensstämmelsenivån.^b</p> <p>Störningar kan uppstå i närheten av utrustning märkt med följande symbol.</p>
ANMÄRKNING 1 ANMÄRKNING 2	<p>Vid 80 MHz och 800 MHz gäller ett högre frekvensområde. Riktlinjerna är inte tillämpliga i alla situationer. Elektromagnetisk spridning påverkas av absorbering och reflexion från byggnader, föremål och människor.</p>		
<p>^a Fältstyrkor från fasta sändare, som basstationer för radiotelefoner och landmobilradio, amatörradio, AM- och FM-radiosändningar och TV-sändningar kan inte förutsägas teoretisk med exakthet. För att bedöma den elektromagnetiska miljö som påverkas av fasta RF-sändare, måste en platsinspektion utföras. Om den uppmätta fältstyrkan på den plats där produkten används överskrider ovanstående nivåer för överensstämmelse bör multifunktionella MWA-NM vågar bevakas för att garantera normal drift. Om prestanda konstateras vara onormala, kan ytterligare åtgärder krävas, som exempelvis att multifunktionella MWA-NM omorienteras eller placeras på en annan plats.</p> <p>^b För frekvensområden från 150 kHz till 80 MHz, bör fältstyrkorna vara lägre än 3 V/m.</p>			



8.3.1 Grundläggande funktionella specifikationer

Tips:



Multifunktionella MWA-NM uppfyller inga grundläggande funktionella specifikationer enligt standarden IEC 606011. Systemet kan störas av annan utrustning även då utrustningen uppfyller emissionskraven enligt standarden CISPR.

8.4 Minimiavstånd

Rekommenderat separationsavstånd mellan bärbar och mobil RF-kommunikationsutrustning och multifunktionella MWA-NM			
Multifunktionella MWA-NM är avsedda att användas i en elektromagnetisk miljö i vilken påstrålade RF-störningar är reglerade. Kunden eller användaren av multifunktionella MWA-NM kan hjälpa till att förhindra elektromagnetiska störningar genom att hålla ett minimiavstånd mellan bärbar och mobil RF-kommunikationsutrustning (sändare) och multifunktionella MWA-NM enligt nedanstående rekommendationer, med hänsyn till kommunikationsutrustningens maximala uteffekt.			
Märkeffekt för sändaren W	Separationsavstånd med hänsyn till sändarens arbetsfrekvens m		
	från 150 kHz till 80 MHz $d = 1.2\sqrt{P}$	från 80 MHz till 800 MHz $d = 1.2\sqrt{P}$	från 800 MHz till 2.5 GHz $d = 2.3\sqrt{P}$
0,01	0,12	0,12	0,23
0,1	0,38	0,38	0,73
1	1,20	1,20	2,30
10	3,80	3,80	7,30
100	12,00	12,00	23,00
För sändare vars maximala märkeffekt ut inte anges ovan, kan det rekommenderade separationsavståndet "d" i meter (m) fastställas enligt en för sändarens frekvens tillämplig ekvation där "P", enligt sändartillverkaren, avser sändarens maximala märkeffekt ut, angiven i watt (W).			
ANMÄRKNING 1	Vid 80 MHz och 800 MHz gäller ett högre frekvensområde.		
ANMÄRKNING 2	Riktlinjerna är inte tillämpliga i alla situationer. Elektromagnetisk spridning påverkas av absorbering och reflexion från byggnader, föremål och människor.		

9 Transport och förvaring

9.1 Leveranskontroll

Omedelbart efter leverans kontrollera att paketet inte har några synliga skador, samma gäller för instrumentet efter uppackning.

9.2 Förpackning/returfrakt



- ⇒ Spara alla delar av originalförpackningen för eventuell returfrakt.
- ⇒ Använd endast originalförpackning för returfrakt.
- ⇒ Före utskick koppla loss alla anslutna kablar och lösa/rörliga delar.
- ⇒ Återmontera transportskydden om sådana finns.
- ⇒ Skydda alla delar, ex. vågplattan, nätadaptern osv. mot stötar och skador.

10 Uppackning, uppställning och idrifttagande

10.1 Uppställningsplats, användningsplats

Vågarna är konstruerade för att uppnå trovärdiga vägningsresultat vid normala driftförhållanden.

Val av rätt uppställningsläge säkerställer exakt och snabb funktion.

lakta följande regler på uppställningsplatsen:

- Ställ upp vågen på stabil och plan yta.
- Undvik extrema temperaturer samt temperaturvariationer som förekommer, ex. vid uppställning nära värmeelement eller platser utsatta för direkt solljus.
- Skydda vågen mot korsdrag som förekommer vid öppna fönster och dörrar.
- Undvik vibrationer under vägning
- Skydda vågen mot hög luftfuktighet, ångor, vätskor och damm.
- Utsätt inte vågen för hög fuktighet under en lång tid. Oönskad kondensbildning (kondensering av luftfukten på apparaten) kan förekomma då kall apparat placeras i ett mycket varmare utrymme. I sådant fall ska apparaten kopplas ifrån strömförsörjningsnätet och tillåtas anpassa till omgivningstemperaturen i ca 2 timmar.
- Undvik statisk laddning av vågen och vägda personer.
- Undvik kontakt med vatten.

Vid elektromagnetiska fält (ex. mobiltelefoner eller radioutrustning), statiska laster och ostabil strömförsörjning kan stora avvikelser i vägningsresultat förekomma (felaktigt resultat). I sådant fall ändra vågens placering eller avlägsna störningskällan.



10.2 Uppackning

Ta försiktigt ut vågens respektive delar eller komplett våg ur förpackningen och ställ upp i avsedd plats. Om nätadapter används se till att sladden inte orsakar snubbelrisken.

10.3 Leveransomfattning

Serietillbehör:

- Våg
- Nätadapter (enligt standarden EN 60601-1)
- Bruksanvisning
- Väggfäste
- Smådelar

	
4 st.	2 st.

10.4 Montering och uppställning av vågen

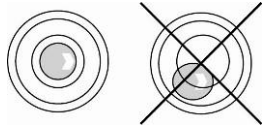

⇒ Ställ vågen i våg med hjälp av de ställbara fötterna, luftbubblan i vattenpasset ska finnas sig inom markerat område.

⇒ Kontrollera avvägningen regelbundet.

Vågen som är avsedd att användas som plattformvåg för rullstolar levereras färdigmonterad.

För användning som våg med räcke finns extra tillbehör i form av 1 räcke med stativ (MWA-A01) eller 1 utan stativ (MWA-A02) (se avsnitt 3 "Apparatöversikt"). Räckan kan också användas vid vägning av patienter i rullstol.

10.4.1 Användningsexempel:

Vågen används som	
Plattformvåg för rullstolar	Våg med räcke MWA-A01
	

Montering av MWA-A02 (tillval):

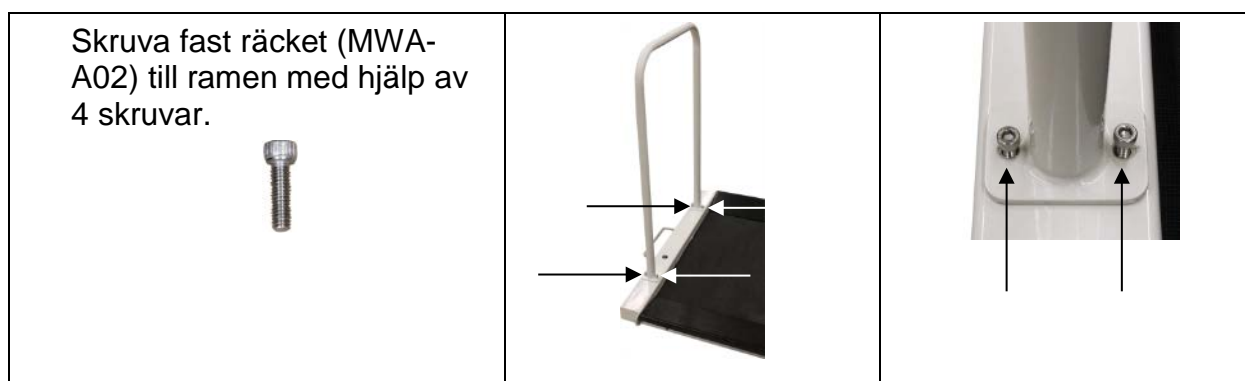

Efter montering men före användning av vågen kontrollera att alla delarna är korrekt monterade.

10.5 Anslutning till elnätet

Strömförsörjning sker med en extern nätadapter som också avskiljer vågen från nätet. Det på apparaten angivna spänningsvärdet måste stämma överens med lokal spänning.

Använd endast godkända originalnätadapterar från KERN som uppfyller standarden EN 60601-1.

Liten dekal på displayens sida visar nätkontakten.



LED-dioden lyser när vågen är ansluten till nätspänningen.

Under laddningen informerar LED-indikatorn om ackumulatorns laddningsstatus.

grön: Ackumulatorn är fullt laddad.

blå: Ackumulatorn laddas.

10.6 Ackumulatordrift med ackumulator tillgänglig som tillval



Öppna batterifacketets lock (1) på displayens undersida och anslut ackumulator. Före första användning ska ackumulatorn laddas med hjälp av nätenheten i minst 12 timmar.

Visning av viktsymbolen  i displayen betyder att ackumulatorn snart blir urladdad. Vågen kan arbeta i några minuter och sedan stängs automatiskt av för att spara ackumulatorn. Ackumulatorn måste laddas.



Spänningen har sjunkit under rekommenderad minimum.



Akkumulatorn är låg och blir snart urladdad.



Akkumulatorn är fullt laddad.

På höger sidan under displayen finns en LED-diod märkt med symbolen . Dioden lyser med grönt ljus när ackumulatorn är fullt laddad. Dioden lyser med rött ljus när den laddas.

Ta ur ackumulatorn och förvara den på avskild plats om vågen inte kommer att användas under en längre tid. Läckande elektrolyt kan skada vågen.

10.7 Batteridrift

Som alternativ för ackumulatordrift är det möjligt att använda vågen med batteridrift (6 st. AA batterier).

Öppna batterifackets lock (1) på displayens undersida och sätt i batterier enligt nedan. Återmontera batterifackets lock. När batterierna blir urladdade visas symbolen  i displayen. Batterierna måste bytas. För att spara batteri stängs vågen automatiskt av (se avsnitt 11.6 "Auto off funktion")



Batteriet urladdat



Batteriet är lågt och blir snart urladdat.



Batterierna är fullt laddade.

Isättning av batterier:

<p>Demontera batterifacketets lock.</p>	 A photograph showing the interior of a white battery compartment with the lid removed. The compartment is empty, showing the internal structure and contact points.
<p>Anslut batterihållaren till kontakten i höljet enligt bilden.</p>	 A photograph showing a black battery holder being connected to a contact point inside the battery compartment. A red wire is connected to the positive terminal and a black wire to the negative terminal. An arrow points to the contact point.
<p>Sätt i batterihållaren.</p>	 A photograph showing the black battery holder inserted into the battery compartment. The holder is now seated in the compartment.
<p>Sätt i batterier i batterifacket och lås batterifacket lock.</p>	 A photograph showing the battery compartment with four AA batteries inserted. The batteries are yellow and blue, with 'VARTA LONG LIFE' printed on them. The lid is closed and locked.

10.8 Första idrifttagande

För att få exakta vägningresultat med hjälp av elektroniska vågar ska man säkerställa att vågarna uppnår rätt arbetstemperatur (se "Uppvärmningstid", avsnitt 1). Under uppvärmningstiden måste vågen strömförsörjas och vara påslagen (eluttag, ackumulator eller batterier).

Vågens noggrannhet beror på den lokala tyngdaccelerationen. Värdet av tyngdaccelerationen anges på märkskylten.

11 Drift

11.1 Vägning

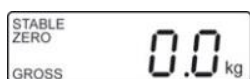

- ⇒ Slå på vågen genom att trycka på  knappen. Vågen genomgår självtest. Vågen är klar för vägning direkt efter att viktindikeringen "0.0 kg" visats i displayen.



-  knappen används för att vid behov och när som helst nollställa vågen.

- ⇒ Ställ upp en person i mitten av vågen. Vänta tills stabiliseringssymbolen "STABLE" visas och sedan läs av vägningresultatet.



- Om personen är tyngre än vågens max kapacitet visar displayen symbolen "OL" (= överbelastning).

11.1.1 Vägning vid användande av rullstol

- ⇒ Placera rullstolen i mitten av vågplattan.
- ⇒ Lås rullstolens bromsar.



Lämna inte patienten utan uppsikt.

- ⇒ Läs av 1 vägningvärde när patienten sitter stilla.
- ⇒ Lossa bromsarna och kör försiktigt av rullstolen med patienten.
- ⇒ Väg sedan rullstolen utan patienten och subtrahera denna vikt från 1 vägningvärdet. Resultatet blir patientens vikt.

11.2 Tarering

Egenvikten av valfri preliminär last som används för vägning kan tareras med knapptryckning vilket gör att vid påföljande vägningar visas den verkliga vikten av vägd person.



- ⇒ Lägg ett föremål (ex. handduk, underlägg eller en tom rullstol) på vågplattan.

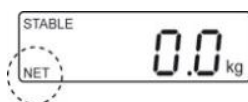

- ⇒ Tryck på  knappen och då visas nollindikeringen. Nederst, på höger sidan visas symbolen "NET".

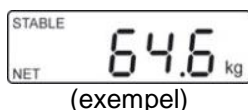

- ⇒ Ställ upp en person i mitten av vågplattan. Vänta tills stabiliseringssymbolen "STABLE" visas och sedan läs av vägningresultatet.



- Om vågen är obelastad visas det sparade taravärdet med "minus" tecken.
- För att radera sparad taravärde avlasta vågen och tryck på  knappen.

11.3 HOLD funktion

Vågen har en inbyggd hållfunktion (bestämning av medelvärde). Detta möjliggör en exakt vägning av personer trots att dessa inte står stilla på vågplattan.

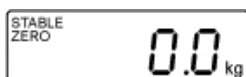

⇒ Slå på vågen genom att trycka på  knappen. Vänta tills stabiliseringssymbolen "STABLE" visas.

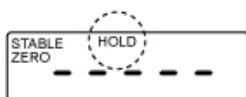

⇒ Tryck på  knappen, displayen visar "-----" och "HOLD" symbolen.

⇒ Ställ upp en person i mitten av vågplattan.

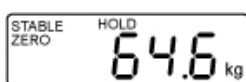

⇒ Efter en stund visas stabiliseringssymbolen "STABLE" och personens viktvärde visas och "fryses".

(exempel)

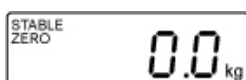

Efter avlastning av vågen visas viktvärdet i ytterligare ca 10 sekunder och sedan kopplas vågen automatiskt om till vägningläget. "HOLD" symbolen slocknar.



Bestämning av medelvärdet är inte möjlig vid allt för stor rörelse.

11.4 Visning av extra decimal

(kortvarig, extra decimal)

Vid visad viktvärde tryck och håll  knappen intryckt i ca 2 sekunder. Den andra decimalen visas i ca 5 sekunder.

Värdet är inte att betrakta som godkänt och får inte användas i överensstämmelse med en godkänd vågs ändamål.

11.5 Bestämning av kroppsmasseindex (Body Mass Index)

Ett nödvändigt värde för beräkning av BMI-index utgörs av en persons längd. Den ska vara känd.

11.5.1 Bestämning av kroppsmasseindex (Body Mass Index)



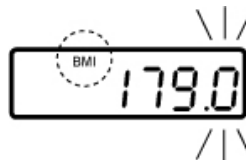

⇒ Slå på vågen genom att trycka på  knappen.

⇒ Vänta tills stabiliseringssymbolen "STABLE" visas.

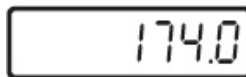

⇒ Tryck på  knappen. Den senast inmatade längden visas, aktiv post blinkar. "BMI" symbolen lyser.



⇒ Mata in längden med hjälp av  och  knapparna.

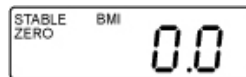



⇒ Bekräfta det inmatade värdet genom att trycka på  knappen. BMI "0.0" värde visas.

⇒ Ställ upp en person i mitten av vågplattan. "-----" indikeringen visas en stund och sedan visas personens BMI-index.

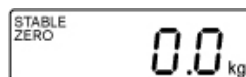

⇒ Avlasta vågplattan.



⇒ Återgå till vägningsläget genom att trycka på  knappen. "BMI" symbolen slocknar, indikering i "kg" visas.



- Kom ihåg att tillförlitlig bestämning av BMI-index är endast möjlig vid kroppslängd från 100 cm till 200 cm och kroppsvikt >10 kg.
- Vid ostabila vägningar kan viktindikeringen stabiliseras med HOLD funktionen.

11.5.2 Klassificering av BMI-index.

Klassificering av vikten för vuxna över 18 år med BMI-index sker enligt WHO, 2000 EK IV samt WHO 2004 (WHO — World Health Organization — Världshälsoorganisationen).

Kategori	BMI (kg/m ²)	Risk för sjukdomar i samband med övervikt
Undervikt	< 18,5	låg
Normalvikt	18,5-24,9	medelstor
Övervikt	≥ 25,0	
Tillstånd före fetma	25,0-29,9	något ökad
Fetma grad 1	30,0-34,9	ökad
Fetma grad 2	35,0-39,9	hög
Fetma grad 3	≥ 40	mycket hög

11.6 Funktion för automatisk avstängning "Auto Off"

Om inga knappar tryck eller vågen inte belastas stängs vågen automatiskt av efter inställd tid.

i • Menyinställning:
[F1 oFF] ⇒ [oFF 0/3/5/15/30] (se avsnitt 12)



⇒ Tryck på  knappen i vägningsläget, första funktionen [F1 oFF] visas.

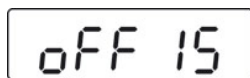

(exempel)

⇒ Tryck på  knappen, den senast sparade tiden visas, ex. [oFF 15].

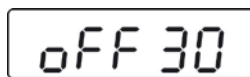

(exempel)

⇒ Tryck upprepade gånger på  knappen tills önskad tid, ex. [oFF 30] visas.

[oFF 0]	AUTO OFF funktionen av
[oFF 3]	Vågsystemet stängs av efter 3 minuter
[oFF 5]	Vågsystemet stängs av efter 5 minuter
[oFF 15]	Vågsystemet stängs av efter 15 minuter
[oFF 30]	Vågsystemet stängs av efter 30 minuter



⇒ Spara vald tid genom att trycka på  knappen, [F1 oFF] funktionen visas.



⇒ Återgå till vägningsläget genom att trycka på  knappen.

11.7 Displayens bakgrundsljus

- Menyinställning:
[F2 bk] ⇒ [bL on/bL oFF/bL AU] (se avsnitt 12)

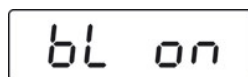
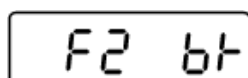

(exempel)



⇒ Tryck på  knappen i vägningsläget, första funktionen [F1 oFF] visas.

⇒ Tryck upprepade gånger på  knappen tills displayen visar [F2 bk] funktionen.

⇒ Tryck på  knappen, den senast sparade inställningen visas, ex. [bL on].

⇒ Välj önskad inställning genom att trycka på  knappen.

bL on	Bakgrundsljus på
bL oFF	Bakgrundsljus av
bL Auto	Automatisk avstängning av bakgrundsljus efter belastning av vågen eller knapptryckning

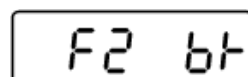

⇒ Spara vald inställning genom att trycka på  knappen, [F2 bk] funktionen visas.

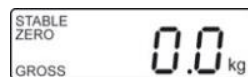

⇒ Återgå till vägningsläget genom att trycka på  knappen.

12 Meny









I godkända vågar är tillgången till "tCH" servicemenyn spärrad. För att ta bort spärren måste plomberingen förstöras och kalibreringsknappen tryckas. Kalibreringsknappens placering, se avsnitt 17.







Observera:



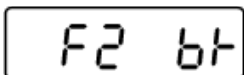
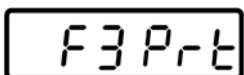







Vid förstörd plombering, före återanvändning av vågsystemet för en applicering som kräver godkännande måste vågsystemet godkännas igen av ett behörigt anmält organ och märkas lämpligen genom åsättande av en ny plombering.

12.1 Navigering i menyn

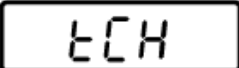
Framkallande av meny	⇒ Tryck på  knappen i vägningsläget, första funktionen [F1 OFF] visas.
Val av funktion	⇒ Med knappen  kan man välja bland tillgängliga funktioner.
Ändring av inställningar	⇒ Bekräfta vald funktion genom att trycka på  knappen. Den aktuella inställningen visas. ⇒ Välj önskad inställning genom att trycka på  knappen och bekräfta genom att trycka på  knappen, vågen kopplas tillbaka till menyn.
Gå ur menyn/återgång till vägningsläget	⇒ Tryck på  knappen, vågen återgår till vägningsläget.

12.2 Menyöversikt

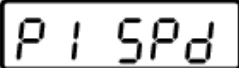
Funktion	Inställningar	Beskrivning
 Automatisk avstängning "Auto off" funktion	oFF 0*	Automatisk avstängning av
	oFF 3	Automatisk avstängning efter 3 minuter
	oFF 5	Automatisk avstängning efter 5 minuter
	oFF 15	Automatisk avstängning efter 15 minuter
	oFF 30	Automatisk avstängning efter 30 minuter
	Pr ACC	
 Displayens bakgrundsljus	bl on	Displayens bakgrundsljus på
	bl oFF	Displayens bakgrundsljus av
	bl AU*	Automatisk påslagning av displayens bakgrundsljus under användning av vågen.
 Gränssnittsparametrar	1. RS232 gränssnittsläge Välj önskat läge genom att trycka på  knappen och bekräfta genom att trycka på  knappen.	
	P Cont	Kontinuerlig dataöverföring
	Serie	Odokumenterat
	ASK	Fjärrstyrningsorder: W Varje viktvärde skickas S Stabilt viktvärde skickas T: Tarering Z: Nollställning  knappen i 1-2 sekunder.
	P cnt 2	Odokumenterat
	P Stab	Stabilt viktvärde skickas automatiskt
	P Auto	Viktvärdet adderas till summinnet och skickas
	2. Överföringshastighet När RS232 gränssnittsläget bekräftas visas den aktuellt inställda överföringshastigheten (b xxxx). Välj önskad överföringshastighet genom att trycka på  knappen och bekräfta genom att trycka på  knappen. Överföringshastighet, möjliga val: 600, 1200, 2400, 4800, 9600	

<p>3. Dataöverföringsformat (endast vid inställningen P Prt, P Auto) Efter bekräftelse av överföringshastighet visas det aktuellt inställda dataöverföringsformatet. Välj önskat format genom att trycka på  knappen och bekräfta genom att trycka på  knappen.</p>			
endast vid inställningen P Cont	Cont 1	Standardinställning	Sd0 – on/off Kontinuerlig dataöverföring, möjliga val: "sende 0", ja/nej
	Cont 2	Odokumenterat	
	Cont 3	Odokumenterat	
<p>4. Typ av skrivare När dataöverföringsformatet bekräftats visas den aktuellt inställda typen av skrivare. Välj önskad typ av skrivare genom att trycka på  knappen och bekräfta genom att trycka på  knappen.</p>			
LP 50	Odokumenterat		
tPUP	Använd denna inställning		
<p> Pin Inmatning av lösenord: Tryck på   och  knapparna i följd.</p>			
Tryck på kalibreringsknappen, placering se avsnitt 18.			
 Visningshastighet	15*	Odokumenterat	
	30		
	60		
	7,5		
	Kalibrering, se avsnitt 18		
	tri*	Odokumenterat	
	CoUnt	Odokumenterat	
	rESEt	Återställning till vågens fabriksinställningar	
	SEtGrA	Odokumenterat	

13 RS-232C gränssnitt

Med hjälp av RS232 gränssnittet kan vägningsdata skickas automatiskt eller efter tryckning på  knappen, beroende på menyinställning.

Dataöverföringen sker asynkroniskt med ASCII koden.

För att säkerställa kommunikation mellan vågen och skrivaren måste följande förutsättningar uppfyllas:

- Vågen måste vara ansluten till skrivarens gränssnitt med hjälp av avsedd kabel. Störningsfri drift säkerställs endast med hjälp av lämplig gränssnittskabel av fabrikatet KERN.
- Kommunikationens parametrar (överföringshastighet, bit, paritet) av vågen och skrivaren måste stämma. Detaljerad beskrivning av kommunikationens parametrar, se avsnitt 13.2.

13.1 Pintilldelning i vågens utgångsport

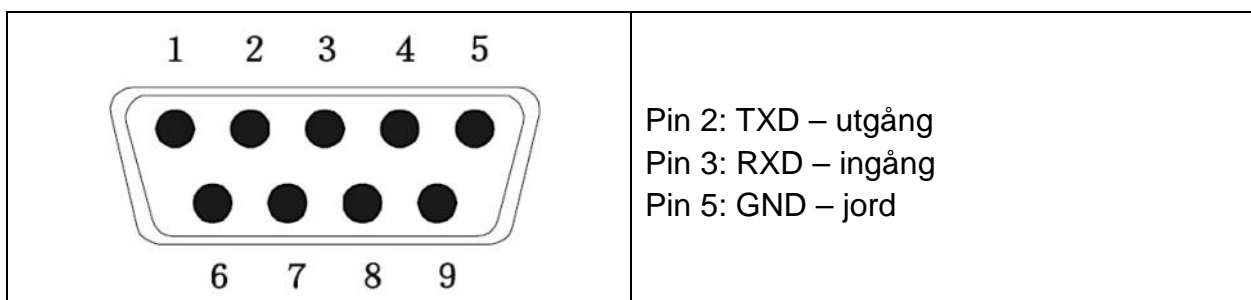

13.2 Tekniska data

Fågelbo	9-pin miniatyr DSub-kontakt
	Pin 2 – utgång
	Pin 3 – ingång
	Pin 5 – jord
Överföringshastighet	möjliga val: 600/1200/2400/4800/9600
Paritet	no
Databits	8 bit
Stopbits	1 Bit

13.3 Skrivarläge

Utskriftsexempel:

Prt	
0 / 2	60.0 kg
1 / 3	60.0 kg 170.0cm 20.7BMI

Fjärrstyrningskommandon:

S:

29.03.2017	09:31:21:	ST	20.0kg	Stabil vägning värde positiv
29.03.2017	09:31:51:	ST	- 20.0kg	Stabil vägning värde negativ

W:

29.03.2017	09:32:25:	US	44.3kg	instabil viktvärde positiv
29.03.2017	09:35:33:	US	- 18.4kg	instabil viktvärde negativ

14 Felmeddelanden

Indikering

Beskrivning

Err4

Överskridande av nollområdet

(under påslagning eller efter tryckning på  knappen)

- Det vägda materialet finns på vågplattan.
- Överbelastning under vågens nollställning
- Felaktigt kalibreringsförlopp
- Problem med viktcellen

Err6

Värdet utanför A/D-omvandlarens (analog/digital) område

- Skadad viktcell
- Skadad elektronisk krets

Err 19

Omöjligt att initiera nollpunkten

- Skadad/Överbelastad mätcell
- Det finns föremål på plattformen/föremål kommer i kontakt med plattformen
- Transportskyddet sitter kvar
- Skadat moderkort

Vid andra meddelande ska vågen stängas av och slås på igen. Kontakta tillverkaren om felmeddelandet inte försvinner.

15 Underhåll, upprätthållande av funktionsdugligt skick, bortskaffning

15.1 Rengöring



Bryt driftsspänningen till enheten Innan några åtgärder i samband med underhåll, rengöring och reparation påbörjas.

15.2 Rengöring/Desinficering

Vågplattan (ex. sittplattan) rengörs endast med hushållsrengöringsmedel eller desinficeringsmedel, ex. 70% isopropanollösning som finns tillgänglig i handeln. Vi rekommenderar ett desinficeringsmedel som är avsett för desinficering genom våttorkning av ytan. Följ tillverkarens anvisningar.

Använd inte poleringsmedel eller aggressiva rengöringsmedel som sprit, bensin och dyl., eftersom dessa kan skada den högkvalitativa ytan.

För att undvika korskontaminering (mikos) följ följande desinficeringstider:

- Vågplatta — före och efter varje direkt kontakt med huden.
- Vid behov:
 - display,
 - tangentsats i plast.



Bespruta inte apparaten med desinficeringsmedlet.

Desinficeringsmedlet får inte tränga inuti vågen.

Ta bort omedelbart alla föroreningar.

15.3 Sterilisering

Det är förbjudet att sterilisera apparaten.

15.4 Underhåll, upprätthållande av funktionsdugligt skick

Service och underhåll av apparaten får endast utföras av KERN utbildad och auktoriserad personal.

Vi rekommenderar regelbunden kontroll av överensstämmelsen med de tekniska säkerhetskraven (STK).

Koppla bort vågen från nätet innan höljet öppnas.

15.5 Bortskaffning

Bortskaffning av förpackningen och enheten ska ske i enlighet med landets eller lokal lagstiftning som gäller på enhetens driftplats.

16 Hjälp vid små fel

Vid programfel ska vågen stängas av och kopplas ifrån nätet för en stund. Sedan starta om vägningsprocessen från början.

Fel

Möjlig orsak

Viktindikeringen lyser inte.

- Vågen är inte påslagen.
- Avbruten nätkontakt (ej ansluten/skadad sladd).
- Spänningsbortfall.
- Felaktigt isatt eller urladdad ackumulator.
- Ackumulator saknas.

Viktindikeringen ändras hela tiden.

- Korsdrag/luft rörelser.
- Bordet/underlaget vibrerar.
- Vågplattan kommer i kontakt med främmande föremål eller är felmonterad.
- Elektromagnetiska fält/statiska laddningar (välj en annan uppställningsplats för vågen — om möjligt, stäng av utrustning som orsakar störningar)

Vägningsresultatet är uppenbarligen felaktigt.

- Viktindikeringen är inte nollställd
- Felaktig kalibrering.
- Stora temperaturvariationer.
- Åsidosatt uppvärmningstid.
- Elektromagnetiska fält/statiska laddningar (välj en annan uppställningsplats för vågen — om möjligt, stäng av utrustning som orsakar störningar)

Vid andra meddelande ska vågen stängas av och slås på igen. Kontakta tillverkaren om felmeddelandet inte försvinner.

17 Godkännande

Allmänt:

Enligt direktivet 2014/31/EG ska vågar godkännas om de används på följande sätt (lagstadgat användningsområde):

- a) i handeln när varans pris fastställs genom vägning;
- b) vid tillverkning av läkemedel på apotek samt för analyser på medicinska och läkemedelslaboratorier;
- c) för myndighetssyften;
- d) vid tillverkning av färdiga förpackningar.
för bestämning av patienters vikt inom medicin i syfte att följa upp, ställa diagnos och behandla patienter.
- e) viktbestämning inom medicin för vägning av patienter i syfte att följa upp, diagnosticera och behandla.

Kontakta lokal myndighet för mått och vikt.

Föreskrifter för godkännande:

Vågar som i tekniska data betecknas som sådana som lämpar sig för godkännande har ett typgodkännande som gäller i hela EU. Om vågen ska användas i ett av ovannämnda användningsområden som kräver godkännande måste godkännandet förnyas regelbundet.

Vågens återgodkännande sker i enlighet med föreskrifter som gäller i aktuellt land. Godkännandets giltighetstid, se avsnitt 17.1.

Följ föreskrifter som gäller i användarlandet!



Vågens godkännande utan plombering är ogiltigt.

Vid typgodkända vågar informerar åsatta plomberingar om att vågen får öppnas och servas endast av utbildad och behörig personal. Vid förstörd plombering upphör godkännandet. Följ nationella lagar och föreskrifter. I Tyskland krävs återgodkännande.

Typgodkända vågar måste tas ur drift när:

- **Vågens vägningsresultat** ligger utanför **tillåten felgräns**. Därför ska vågen regelbundet belastas med en standardvikt med känd vikt (ca 1/3 av maxkapaciteten) och det visade värdet jämförs med standardviktens vikt.
- Överskriden **tid för återgodkännande**.

Placering av kalibreringsknappen och plomberingarna

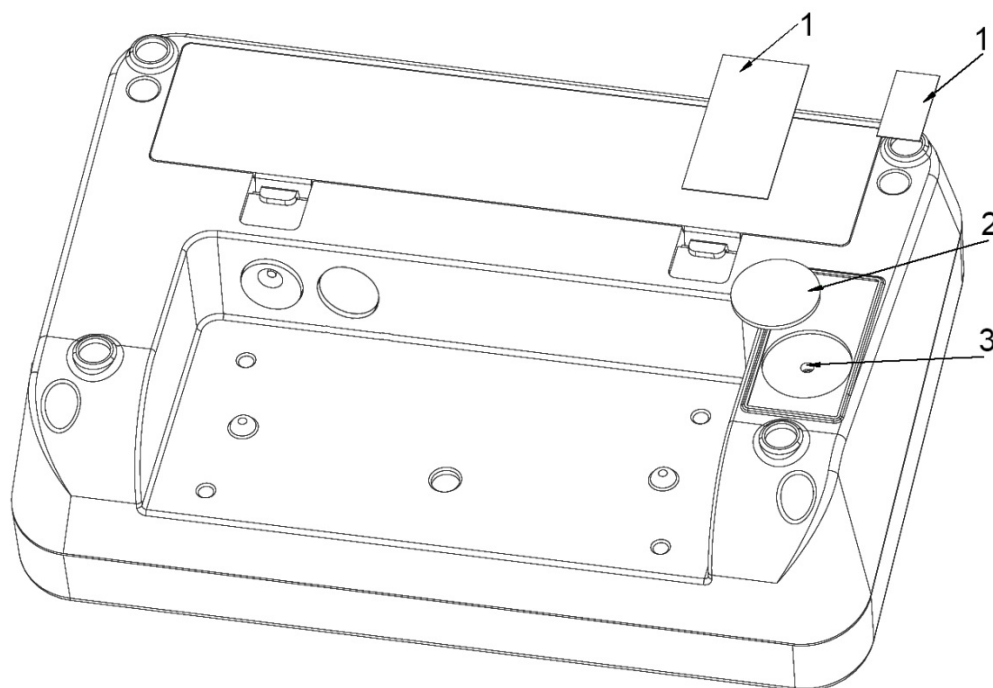

1. Självförstörande plombering
2. Kåpa
3. Kalibreringsknapp

17.1 Giltighetstid för godkännande (Tyskland)

Multifunktionella vågar (inklusive stolvågar och plattformvågar för rullstolar) på sjukhus	4 år
Multifunktionella vågar när dessa finns uppställda utanför sjukhus (ex. läkarmottagningar och servicehus)	utan tidsbegränsning
Babyvågar och mekaniska vågar för nyfödda barn	4 år
Sängvågar	2 år
Vågar på dialysstationer	utan tidsbegränsning

Som sjukhus räknas även rehabiliteringskliniker och hälsovårdsavdelningar (godkännande för 4 år)

Dialysmottagningar, servicehus och läkarmottagningar betraktas inte som sjukhus (godkännande utan tidsbegränsning).

(Uppgifterna är hämtade från: "Godkännande myndighet: vågar inom sjukvården").





18 Kalibrering







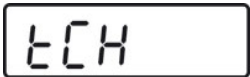











Eftersom värdet av jordens tyngdacceleration inte är jämnt i varje plats på jorden ska display med ansluten vågplatta anpassas - enligt vägningsregeln som framgår av fysikgrunderna - till jordens acceleration som råder i vågens uppställningsplats (endast om vågen inte fabriksjusterats i uppställningsplatsen). Denna kalibreringsprocess ska utföras vid första idrifttagande, efter varje ändring av vågens läge samt vid varierande omgivningstemperatur. För att få exakta mätvärden ska vågen dessutom justeras även i vägningsläget.



	<ul style="list-style-type: none">• Ta fram erforderad kalibreringsvikt. Vikten av kalibreringsvikten beror på vågens kapacitetsområde, se avsnitt 1. Om möjligt ska kalibreringen utföras med hjälp av en kalibreringsvikt vars vikt i största möjliga mån motsvarar vågens maximala belastning. Information avseende standardvikter finns tillgänglig på adressen: http://www.kern-sohn.com.• Säkerställ stabila omgivningsförhållanden. Se till att vågen får nödvändig uppvärmningstid som krävs för stabilisering, se avsnitt 1.
---	---

	<p>I godkända vågar är tillgången till "tCH" servicemenyn spärrad. För att ta bort spärren måste plomberingen förstöras och kalibreringsknappen tryckas. Kalibreringsknappens placering, se avsnitt 17</p> <p>Observera: Vid förstörd plombering, före återanvändning av vågsystemet för en applicering som kräver godkännande måste vågsystemet godkännas igen av ett behörigt anmält organ och märkas lämpligen genom åsättande av en ny plombering.</p>
--	---

Verkställande:

 ↓ 	⇒ Tryck några gånger på  knappen i vägningsläget tills [tCH] indikeringen visas.
	⇒ Tryck på  knappen, [Pin] indikeringen visas.

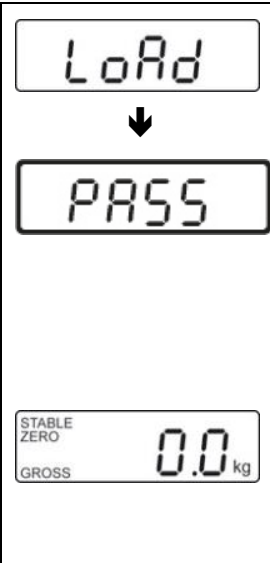
	<p>⇒ Tryck på ,  och  indikeringarna i följd, menypunkten [P1 SPd] visas.</p>
 ↓ 	<p>⇒ Tryck på  knappen, menypunkten [P2 CAL] visas.</p> <p>⇒ Tryck på kalibreringsknappen, placering se avsnitt 16</p>
	<p>⇒ Tryck på  knappen, [dESC] indikeringen visas.</p>
	<p>⇒ Tryck några gånger på  knappen tills [CAL] indikeringen visas i displayen.</p> <p>⇒ Bekräfta genom att trycka på  knappen, [UnlAd] indikeringen visas.</p>
	<p>⇒ Det får inte finnas några föremål på vågplattan.</p> <p>⇒ Vänta tills stabiliseringssymbolen "STABLE" visas och sedan bekräfta genom att trycka på  knappen.</p>
 (exempel)	<p>⇒ Storleken av den aktuellt inställda kalibreringsvikten visas. För att ändra den välj den post som ska ändras genom att trycka på  knappen och ändra siffrans värde genom att trycka på  knappen.</p> <p>⇒ Bekräfta genom att trycka på  knappen, [LoAd] indikeringen visas.</p>

	<ul style="list-style-type: none"> ⇒ Ställ upp en kalibreringsvikten i mitten av vågplattan. ⇒ Vänta tills stabiliseringssymbolen "STABLE" visas. ⇒ Bekräfta genom att trycka på  knappen, [PASS] indikeringen visas. ⇒ Vågen utför självttest och visar [Err19] indikeringen och avger en ljudsignal. ⇒ Stäng av vågen. ⇒ Ta bort kalibreingsvikten.  ⇒ Slå på vågen igen, efter självttestet kopplas vågen om till vägningsläget. Kalibreringen avslutades framgångsrikt.
---	--

19 Tillbehör (tillval)

Artikelnummer	Modell	Produkt
MWA-A01	MWA-A01	Räcke med stativfunktion
MWA-A02	MWA-A02	Räcke
TMWA-A04-A	MWA-A04	Räcken med sits

20 Skrivare

Ansluten skrivare måste vara godkänd enligt standarden EN 60950 (IEC 60950) eller en annan likvärdig standard.