

KERN[®] **KERN & Sohn GmbH**

Ziegelei 1
D-72336 Balingen
E-mail: info@kern-sohn.com

Telefon: +49-[0]7433-9933-0
Faks: +49-[0]7433-9933-149
Internet: www.kern-sohn.com

KERN Instrukcja obsługi
— *eco* — **Waga osobowa**

KERN MPL

Wersja 1.0
2017-09
PL

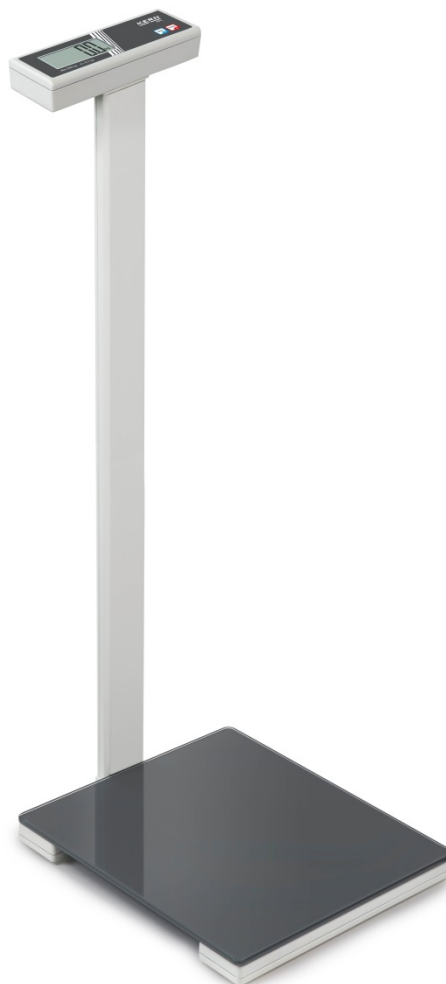

MPL-BA-pl-1710



KERN MPL

Wersja 1.0 2017-09

Instrukcja obsługi Waga osobowa

Spis treści

1	Dane techniczne	3
1.1	Wymiary.....	4
2	Deklaracja zgodności.....	5
3	Przegląd urządzenia	6
3.1	Przegląd klawiatury	7
3.2	Przegląd wskazań	7
4	Wskazówki podstawowe (informacje ogólne).....	8
4.1	Użytkowanie zgodne z przeznaczeniem.....	8
4.2	Użytkowanie niezgodne z przeznaczeniem.....	8
4.3	Gwarancja	8
5	Podstawowe wskazówki bezpieczeństwa	9
5.1	Przestrzeganie wskazówek zawartych w instrukcji obsługi	9
6	Transport i składowanie	9
6.1	Kontrola przy odbiorze.....	9
6.2	Opakowanie	9
7	Rozpakowanie, ustawianie i uruchamianie	10
7.1	Miejsce ustawienia, miejsce użytkowania.....	10
7.2	Rozpakowanie.....	11
7.3	Praca z zasilaniem bateryjnym	11
8	Adiustacja	12
9	Użytkowanie wagi.....	13
9.1	Ważenie	13
9.2	Tarowanie.....	14
9.3	Przełączanie jednostek wagowych.....	14
9.4	Funkcja BMI	15
10	Konserwacja, utrzymywanie w stanie sprawności, utylizacja	16
10.1	Czyszczenie	16
10.2	Konserwacja, utrzymywanie w stanie sprawności	16
10.3	Utylizacja	16
11	Komunikaty błędów	16
12	Pomoc w przypadku drobnych awarii.....	16

1 Dane techniczne

KERN	MPL 200K-1P
Działka elementarna (<i>d</i>)	0,1 kg
Zakres ważenia (<i>Max</i>)	250 kg
Odtwarzalność	0,1 kg
Liniowość	1 kg
Jednostki wagowe	kg, lb
Zalecany odważnik adiustacyjny (klasa, poza zakresem dostawy)	250 kg (M1)
Czas narastania sygnału	2 s
Temperatura robocza	10°C +40°C
Wilgotność powietrza	maks. 80% (brak kondensacji)
Bateria	4 baterie 1,5 V, typ AA czas pracy: 100 h
Wysokość cyfr wyświetlacza [mm]	28
Wymiary (S x G x W) [mm]	350 x 418 x 950
Powierzchnia ważenia	350 x 350
Ciężar (netto) kg	3,8

1.1 Wymiary

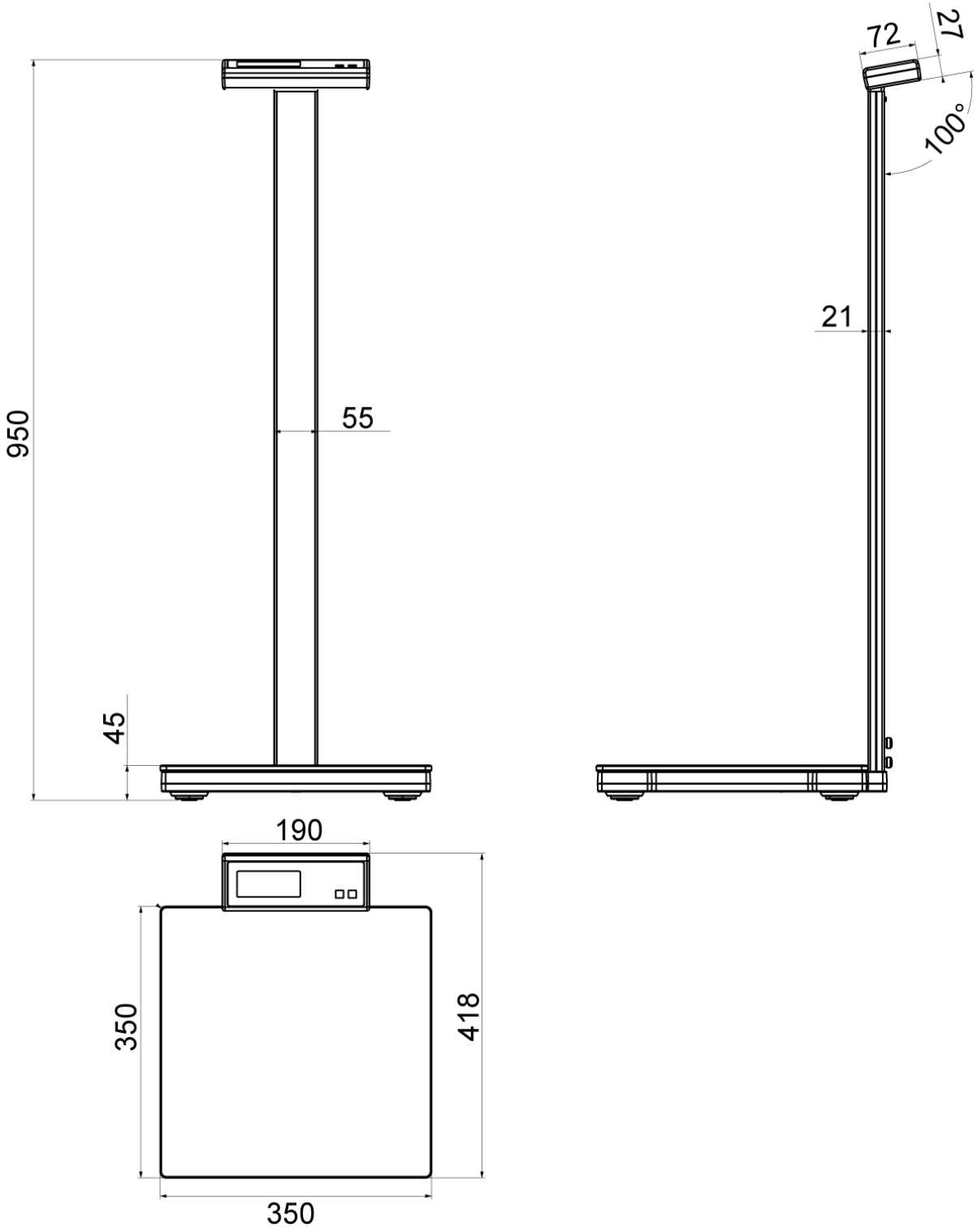

2 Deklaracja zgodności

Aktualna deklaracja zgodności WE/UE jest dostępna online pod adresem:

www.kern-sohn.com/ce

3 Przegląd urządzenia

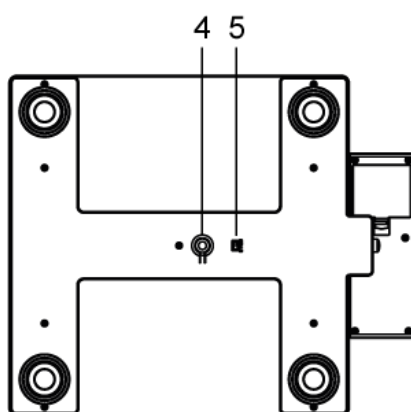

1	Wyświetlacz
2	Przyciski
3	Płytką wagi
Spód wagi	
4	Przycisk adiustacji
5	Przełączanie jednostek wagowych kg↔lb

3.1 Przegląd klawiatury



	<ul style="list-style-type: none"> • Wywołanie funkcji BMI • W menu: potwierdzanie wprowadzonych danych
	<ul style="list-style-type: none"> • Tarowanie • W menu: przewijanie do przodu

3.2 Przegląd wskazań

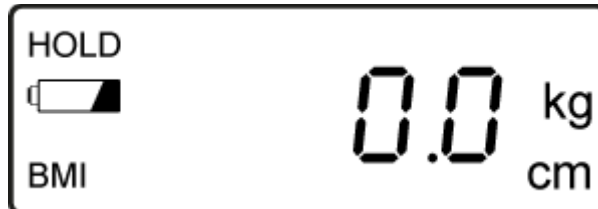

kg	Kilogram
HOLD	Funkcja HOLD
	Symbol baterii
BMI	Wskaźnik masy ciała (Body Mass Index)
cm	Centymetr

4 Wskazówki podstawowe (informacje ogólne)

4.1 Użytkowanie zgodne z przeznaczeniem

Waga służy do oznaczania masy osób, przeznaczona jest do użytku prywatnego. Stosowanie tej wagi w medycynie jest niedozwolone.

W celu przeprowadzenia ważenia osoba powinna stanąć na płytce wagi w taki sposób, aby ciężar ciała był rozłożony na całą płytkę wagi. Wartość ważenia można odczytać po jej ustabilizowaniu.

4.2 Użytkowanie niezgodne z przeznaczeniem

Nie poddawać płytki wagi działaniu długotrwałego obciążenia. Może to spowodować uszkodzenie mechanizmu pomiarowego.

Bezwzględnie unikać uderzeń i przeciążeń wagi ponad podane obciążenie maksymalne (*Max*). Mogłoby to doprowadzić do uszkodzenia wagi.

Nigdy nie użytkować wagi w pomieszczeniach zagrożonych wybuchem. Wykonanie seryjne nie jest wykonaniem przeciwwybuchowym.

Nie wolno wprowadzać zmian konstrukcyjnych w wadze. Może to spowodować wyświetlanie błędnych wyników ważenia, naruszenie technicznych warunków bezpieczeństwa, jak również doprowadzić do zniszczenia wagi.

Wagę należy eksploatować tylko zgodnie z opisanymi wytycznymi. Inne zakresy użytkowania/obszary zastosowania wymagają pisemnej zgody firmy KERN.

4.3 Gwarancja

Gwarancja wygasa w przypadku:

- nieprzestrzegania naszych wytycznych zawartych w instrukcji obsługi;
- użytkowania niezgodnego z opisanymi zastosowaniami;
- wprowadzania modyfikacji lub otwierania urządzenia;
- mechanicznego uszkodzenia i uszkodzenia w wyniku działania mediów, cieczy;
- naturalnego zużycia;
- nieprawidłowego ustawienia lub niewłaściwej instalacji elektrycznej;
- przeciążenia mechanizmu pomiarowego;
- dopuszczenia do spadnięcia wagi.

5 Podstawowe wskazówki bezpieczeństwa

5.1 Przestrzeganie wskazówek zawartych w instrukcji obsługi

Uwaga:

Stawanie na krawędzi płytki wagi może doprowadzić do przewrócenia wagi i upadku ważonej osoby.



⇒ Przed ustawieniem i uruchomieniem urządzenia należy dokładnie przeczytać niniejszą instrukcję obsługi, nawet wtedy, gdy mają już Państwo doświadczenie z wagami firmy KERN.

6 Transport i składowanie

6.1 Kontrola przy odbiorze

Niezwłocznie po otrzymaniu paczki należy sprawdzić, czy nie posiada ona ewentualnych widocznych uszkodzeń zewnętrznych — to samo dotyczy urządzenia po jego rozpakowaniu.

6.2 Opakowanie

Wszystkie części oryginalnego opakowania należy zachować na wypadek ewentualnego transportu zwrotnego.

Do transportu zwrotnego należy używać tylko oryginalnego opakowania.

7 Rozpakowanie, ustawianie i uruchamianie

7.1 Miejsce ustawienia, miejsce użytkowania

Wagi zostały skonstruowane w taki sposób, aby w normalnych warunkach użytkowania zapewniały uzyskiwanie wiarygodnych wyników ważenia.

Wybór prawidłowej lokalizacji wagi zapewnia jej dokładną i szybką pracę.

Dlatego, wybierając miejsce ustawienia, należy przestrzegać następujących zasad:

- Ustawiać wagę na stabilnej, płaskiej powierzchni.
- Unikać ekstremalnych temperatur, jak również wahań temperatury, występujących np. przy ustawieniu obok grzejnika lub w miejscu narażonym na bezpośrednie działanie promieniowania słonecznego.
- Zabezpieczyć wagę przed bezpośrednim oddziaływaniem przeciągu występującego przy otwartych oknach i drzwiach.
- Unikać wstrząsów podczas ważenia.
- Zabezpieczyć wagę przed wysoką wilgotnością powietrza, oparami i pyłem.
- Nie wystawiać urządzenia na długotrwałe działanie silnej wilgoci. Niepożądane obroszenie (kondensacja na urządzeniu wilgoci zawartej w powietrzu) może wystąpić, gdy zimne urządzenie zostanie umieszczone w znacznie cieplejszym otoczeniu. W takim przypadku urządzenie należy poddać ok. 2-godzinnej aklimatyzacji w temperaturze otoczenia.
- Unikać statycznego naładowania wagi i ważonych osób.
- Unikać kontaktu z wodą.

W przypadku występowania pól elektromagnetycznych, jak również ładunków statycznych są możliwe duże odchyłki wskazań (błędne wyniki ważenia). Należy wówczas zmienić lokalizację.

7.2 Rozpakowanie

Oprócz wagi, w zakresie dostawy znajdują się: instrukcja obsługi i dwie śruby montażowe. I 4 baterie 1,5 V, typ AA.

Montaż:

- ⇒ Ustawić płytkę wagi na równej, stabilnej powierzchni.
- ⇒ Włożyć statyw do uchwyty statywu (1) i zamocować obiema śrubami (2) (patrz rysunek).

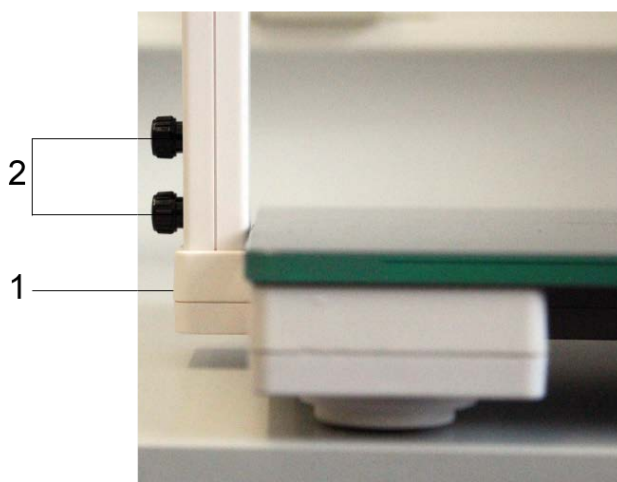

7.3 Praca z zasilaniem bateryjnym

Zasobnik baterii znajduje się na spodzie wyświetlacza. Otworzyć zasobnik baterii i włożyć 4 baterie w sposób pokazany na rysunku.



Wyświetlenie na wyświetlaczu symbolu  oznacza niski stan naładowania baterii. Baterie należy jak najszybciej wymienić na nowe.

Jeżeli waga nie będzie używana przez dłuższy czas, wyjąć baterie i przechować je oddzielnie. Wypływający elektrolit mógłby spowodować uszkodzenie wagi.

8 Adiustacja

Ponieważ wartość przyspieszenia ziemskiego nie jest równa w każdym miejscu Ziemi, każdy wyświetlacz z podłączoną płytką wagi należy dostosować — zgodnie z zasadą ważenia wynikającą z podstaw fizyki — do przyspieszenia ziemskiego panującego w miejscu ustawienia wagi (tylko jeżeli system wagowy nie został już poddany adiustacji fabrycznej w miejscu ustawienia). Taki proces adiustacji należy przeprowadzić przy pierwszym uruchomieniu, po każdej zmianie lokalizacji, jak również w przypadku wahań temperatury otoczenia. Aby zapewnić uzyskiwanie dokładnych wartości pomiarowych dodatkowo zalecane jest cykliczne przeprowadzanie adiustacji wyświetlacza także w trybie ważenia.

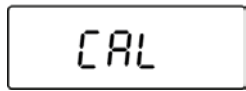
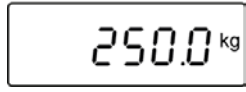
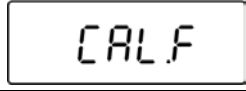
Przygotować odważnik adiustacyjny. Przechylić wagę na bok.	
Nacisnąć i przytrzymać wciśnięty przycisk adiustacji na spodzie wagi. Trzymając wciśnięty przycisk, dotknąć płytki wagi. Na wyświetlaczu zostanie wyświetlone wskazanie „CAL”.	
Ponownie ustawić wagę prosto. Tak długo naciskać płytkę wagi, aż na wyświetlaczu zostanie wyświetlone migające wskazanie „0”. Odciążyć płytkę wagi. Zostanie wyświetlona masa wymaganego odważnika adiustacyjnego.	 (Przykład)
Ustawić odważnik adiustacyjny na płytce wagi. Na wyświetlaczu zostanie wyświetlone wskazanie „CAL.F”.	
Zdjąć odważnik adiustacyjny. Tym samym adiustacja została zakończona.	

Po wyświetleniu innego komunikatu niż „CAL.F”, zdjąć odważnik adiustacyjny i powtórzyć proces.

9 Użytkowanie wagi

- ⇒ Stawać na wadze bosymi stopami. W miarę możliwości stać spokojnie i prosto.
- ⇒ Masa ciała osoby zostanie wyświetlona po kilku sekundach.
- ⇒ Nieużywana waga zostanie automatycznie wyłączona po kilku sekundach.



Wahania masy ciała ludzi w ciągu dnia, jak również z dnia na dzień są zjawiskiem normalnym. Niewielkie wahania masy występują powszechnie.

9.1 Ważenie

Waga jest wyposażona w dwie funkcje ważenia:

- ważenie z funkcją „Step-on” (wejście na płytkę wagi),
- ważenie z funkcją „Tap-on” (krótkie naciśnięcie płytki wagi).

Ważenie z funkcją „Step on”

Wejść na płytkę wagi. Po przeprowadzeniu autotestu na chwilę zostanie wyświetlone migające wskazanie „-----”. Wartość ważenia zostanie oznaczona.	
Następnie zostanie wyświetlone wskazanie „Step off”. Zejść z płytki wagi.	
Wartość ważenia zostanie wyświetlona automatycznie i „zamrożona”. Zostanie wyświetlony symbol „HOLD”.	 (Przykład)

W celu ich wygaszenia albo

- ⇒ ponownie wejść na płytkę wagi, albo
- ⇒ nacisnąć dowolny przycisk, albo
- ⇒ poczekać na zadziałanie funkcji „Auto-Off”.

Ważenie z funkcją „Tap on”

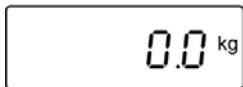
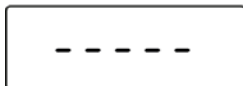
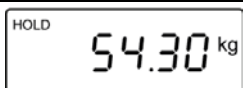
Na chwilę dotknąć płytki wagi. Po przeprowadzeniu autotestu zostanie wyświetlone wskazanie zerowe.	
Wejść na wagę. Na chwilę zostanie wyświetlone migające wskazanie „-----”.	
Wartość ważenia zostanie wyświetlona automatycznie. Zostanie wyświetlony migający symbol „HOLD”. Wartość ważenia zostanie na chwilę zamrożona. Następnie waga zostanie automatycznie wyłączona.	 (Przykład)

W celu ich wygaszenia albo

- ⇒ ponownie wejść na płytkę wagi, albo
- ⇒ nacisnąć dowolny przycisk, albo
- ⇒ poczekać na zadziałanie funkcji „Auto-Off”.



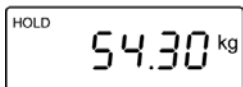
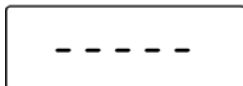
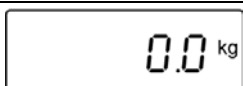



9.2 Tarowanie

Przy wyświetlaniu wskazania masy przedmiotu, zejść z płytki wagi i nacisnąć przycisk  .	
Na chwilę zostanie wyświetlone migające wskazanie „-----”.	
Następnie zostanie wyświetlone wskazanie zerowe.	

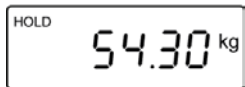
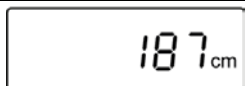
9.3 Przełączanie jednostek wagowych

Przy wyłączonej wadze przesunąć w prawo lub w lewo przełącznik na spodzie wagi. Nastąpi zmiana jednostki wagowej pomiędzy kg↔lb.

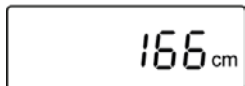
9.4 Funkcja BMI

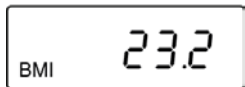
<p>Przy wyświetlaniu wskazania masy nacisnąć przycisk .</p>	 (Przykład)
<p>Zostanie wyświetlony ostatnio wprowadzony wzrost w cm.</p>	 (Przykład)
<p>Nacisnąć i przytrzymać wciśnięty przycisk . Wartość wzrostu będzie narastała. Naciskać przycisk  do momentu wyświetlenia odpowiedniego wzrostu, następnie zwolnić przycisk .</p>	 (Przykład)
<p>Nacisnąć przycisk . Zostanie wyświetlona oznaczona wartość wskaźnika BMI osoby.</p>	 (Przykład)

Klasyfikacja wartości wskaźnika BMI:

(takie same wartości do kobiet i mężczyzn)

Wiek	niska	przeciętna	wysoka
< 24	< 19	19–24	> 24
25–34	< 20	20–25	> 25
35–44	< 21	21–26	> 26
45–54	< 22	22–27	> 27
55–64	< 23	23–28	> 28
> 64	< 24	24–29	> 29

10 Konserwacja, utrzymywanie w stanie sprawności, utylizacja

10.1 Czyszczenie

Nie stosować agresywnych środków czyszczących (rozpuszczalników itp.), lecz czyścić tylko ścierką nasączoną łagodnym ługiem mydlanym lub środkiem czyszczącym do użytku domowego. Ciecz nie może przedostać się do wnętrza urządzenia, po wyczyszczeniu urządzenie należy wytrzeć do sucha, używając miękkiej ścierki.

Luźne zanieczyszczenia można ostrożnie usunąć za pomocą pędzla lub odkurzacza ręcznego.

W celu czyszczenia wag nie wolno przechylać lub obracać, ponieważ może to doprowadzić do ich uszkodzenia.

Natychmiast usuwać zanieczyszczenia.

10.2 Konserwacja, utrzymywanie w stanie sprawności

Urządzenie może być obsługiwane i konserwowane tylko przez techników serwisowych przeszkolonych i autoryzowanych przez firmę KERN.

10.3 Utylizacja

Utylizację opakowania i urządzenia należy przeprowadzić zgodnie z prawem, krajowym lub regionalnym, obowiązującym w miejscu eksploatacji urządzenia.

11 Komunikaty błędów

Wyświetlenie na wyświetlaczu komunikatu „Err” oznacza przekroczenie zakresu ważenia. Odciążyć wagę.

12 Pomoc w przypadku drobnych awarii

Zakłócenie

Wskazanie masy ulega ciągłej zmianie.

Możliwa przyczyna

- Przeciąg/ruchy powietrza.
- Wibracje stołu/podłoża.
- Płytkę wagi ma kontakt z ciałami obcymi
- Pola elektromagnetyczne/ładunki statyczne (wybrać inne miejsce ustawienia — jeżeli to możliwe wyłączyć urządzenie powodujące zakłócenia).

Wynik ważenia jest ewidentnie błędny.

- Wskazanie wagi nie zostało wyzerowane.
- Występują silne wahania temperatury.
- Pola elektromagnetyczne/ładunki statyczne (wybrać inne miejsce ustawienia — jeżeli to możliwe wyłączyć urządzenie powodujące zakłócenia).

Jeżeli komunikat błędu występuje nadal, skontaktować się z producentem.