

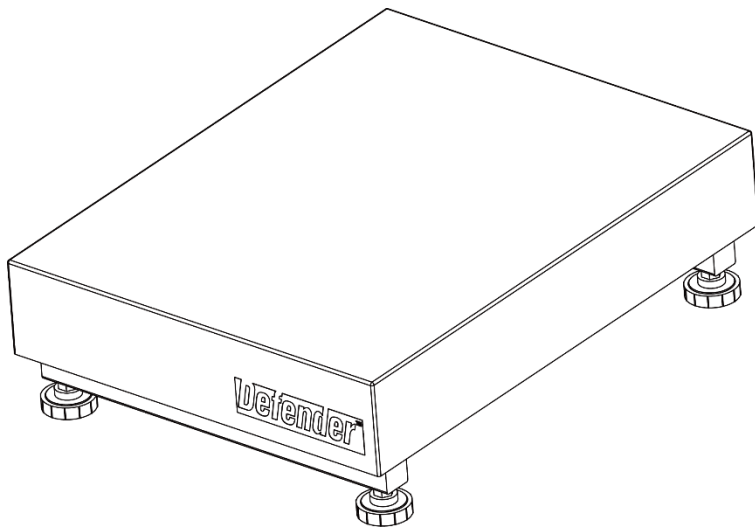

Defender™ 3000 Series Base Instruction Manual



English

Español

Français

Deutsch

Italiano

Português

Svenska

Nederlands

Dansk

Polski

Čeština

Magyar

INTRODUCTION

This manual covers installation, and maintenance instructions for the OHAUS Defender™ Series Base. Please read this manual completely before installation and operation.

SAFETY PRECAUTIONS

For safe and dependable operation of this product, please comply with the following precautions:



- Operate the base only under ambient conditions specified in these instructions
- Ensure that the load cell cable does not pose an obstruction or tripping hazard
- Do not operate the base in hazardous environments or unstable locations
- Do not drop loads on the base
- Do not lift the base by the top frame; always lift from the bottom frame when moving the base
- Service should only be performed by authorized personnel

INSTALLATION

Unpacking

Unpack and inspect the product to make sure that all components have been included. The package includes the following:

- Defender™ Series Base
- Weighing Pan
- Instruction Manual

When purchased as a complete Defender Series Scale, the package will also include:

- Indicator
- Column Kit (Front-mount Kit)

ASSEMBLY

Weighing Pan

Remove the shipping spacers, and place the weighing pan securely over the rubber load pads on the top frame of the base.

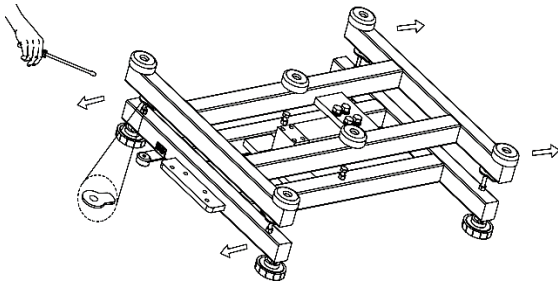

Note: Not included with some models

Wiring Connections

When connecting the base to an OHAUS indicator equipped with the matching circular connector, push the base connector onto the indicator connector and turn the locking ring clockwise to lock it in place.

When connecting the base to an indicator that does not have the matching connector, install the optional load cell cable adapter (P/N 30429931 sold separately) to the indicator using the wiring codes in Table 1. Then attach the load cell cable to the cable adapter.

Note: As an alternate wiring method, cut off the connector, strip the wires and attach them to the indicator using the wiring codes in Table 1.

The extension cable accessory (P/N: 30429931) cannot be used if the scale will be used in a legal for trade or legally controlled application, because there is no provision to seal the connection between the indicator and platform.

If your base does not support EasyConnect™, please refer to the indicator's manual for how to connect load cell connector.

TABLE 1. LOAD CELL CONNECTION

Type1. For model i-DxxxB1R, i-DxxxB1L base

FUNCTION	WIRE COLOR
+ Excitation	Red
- Excitation	Black
+ Signal	Blue
- Signal	White
Shield	Transparent

Type1. For model i-DxxxB1X, i-DxxxB1V base

FUNCTION	WIRE COLOR
+ Excitation	Red
- Excitation	Black
+ Signal	Green
- Signal	White
+ Sense	Blue
- Sense	Yellow
Shield	Transparent

Type2. For model i-DxxxC1x base

FUNCTION	WIRE COLOR
+ Excitation	Green
- Excitation	Black
+ Signal	Red
- Signal	White
+ Sense	Blue
- Sense	Brown
Shield	Yellow

Selecting the Location

To ensure accuracy, proper performance and safety, locate and operate the base on a stable, level surface. Avoid locations with rapid temperature changes or excessive dust, air currents, vibrations, electromagnetic fields or heat.

Level the base by adjusting the four leveling feet until the bubble in the level indicator is centered. A wrench may be needed to loosen the locking nut above each leveling foot. When the base is level, retighten the locking nuts up against the base to lock each foot into place.

Note: Ensure that the base is level each time its location is changed.



CORRECT INCORRECT

MAINTENANCE

Cleaning

The base components should be kept clean and free of excessive material build up.

- A damp cloth with water and a mild detergent may be used to wipe clean the external surfaces – do not use acids, alkalis, strong solvents or abrasive materials.

To maintain surface integrity, do not allow debris to remain on the surface of the painted or stainless steel base frame.

- Remove the pan and use fresh water to clean the base frame surface of any debris. Dry the base with a clean cloth or allow to air dry before replacing the pan. Repeat daily for best care.

Troubleshooting

Aside from installing components and leveling adjustments, the Defender Series Base does not require any other adjustments as shipped from the factory.

Operational difficulties that may be encountered can often be traced to simple causes such as:

- Loose or incorrect wiring connections
- Failure to remove the shipping spacers
- Obstructions to the base frame
- Unstable environments
- Incorrect calibration or setup of the indicator

If the troubleshooting section does not resolve or describe your problem, contact your authorized OHAUS service agent. For service assistance or technical support in the United States, call toll-free 1-800-526-0659 between 8:00 AM and 5:00 PM EST. An OHAUS product service specialist will be available to provide assistance. Outside the USA, please visit our web site, www.ohaus.com to locate the OHAUS office nearest you.

TECHNICAL DATA

Technical Specifications

The technical data is valid under the following ambient conditions:

Operating temperature: -10°C to +40 °C (14 °F to 104 °F)

Relative humidity: maximum relative humidity 80% for temperatures up to 31 °C decreasing linearly to 50% relative humidity at 40°C.

Altitude: Up to 2,000m

Pollution degree: 2

Note: Not all models may be available in your area. Check with your local OHAUS representative.

TABLE 2.1 SPECIFICATIONS

Model	i-D15B1R	i-D30B1R	i-D60B1R	i-D60B1L	i-D150B1L	i-D150B1X	i-D300B1X	i-D300B1V	i-D600B1V
Capacity	15 kg	30 kg	60 kg	60 kg	150 kg	150kg	300 kg	300 kg	600 kg
Approved Resolution	OIML 3000e								
Safe Overload Capacity	150% of capacity								
Pan Dimensions	305 x 355 mm			420 x 550 mm		500 x 650 mm		600 x 800 mm	
Base Construction	Stainless Steel platform with carbon steel frame and rubber leveling feet								
Load Cell Capacity	30 kg	50 kg	100 kg	100 kg	250 kg	250kg	500 kg	500kg	750kg
Load Cell Cable	2 m L x 4-wire					3 m L x 6-wire			
Load Cell Type	350 Ohm aluminum single point								
Load Cell Excitation	5-12V DC/AC								
Load Cell Rated Output	2 mV/V								
Net Weight	7 kg / 15.9 lb			13 kg / 28.8 lb		23 kg / 51.2 lb		41 kg / 90.6 lb	
Shipping Weight	10 kg / 22.5 lb			17 kg / 37.8 lb		27 kg / 58.9 lb		45 kg / 99.4 lb	
Load Cell Protection	IP65								

TABLE 2.2 SPECIFICATIONS

Model	i-D15C1R	i-D30C1R	i-D60C1R	i-D60C1L	i-D150C1L	i-D150C1X	i-D300C1X
Capacity	15 kg	30 kg	60 kg	60 kg	150 kg	150 kg	300 kg
Approved Resolution	OIML 3000e						
Safe Overload Capacity	150% of capacity						
Pan Dimensions	305 x 355 mm			420 x 550 mm		500 x 650 mm	
Base Construction	Stainless Steel platform with stainless steel frame and rubber leveling feet						
Load Cell Capacity	30 kg	50 kg	100 kg	100 kg	300 kg	300 kg	500 kg
Load Cell Cable	2 m L x 6-wire						
Load Cell Type	350 Ohm Stainless steel single point						
Load Cell Excitation	5-15V DC/AC						
Load Cell Rated Output	2 mV/V						
Net Weight	8 kg / 17.1 lb			14 kg / 30.7 lb		27 kg / 58.5 lb	
Shipping Weight	11 kg / 23.7 lb			18 kg / 39.6 lb		30 kg / 66.2 lb	
Load Cell Protection	IP67						

TABLE 2.3 SPECIFICATIONS

Model	i-D15B1R	i-D30B1R	i-D75B1R	i-D75B1L	i-D150B1L	i-D150B1X	i-D300B1X	i-D300B1V	i-D600B1V
Capacity	30 lb / 15 kg	60 lb / 30 kg	150 lb / 75 kg	150 lb / 75 kg	300 lb / 150 kg	300 lb / 150kg	600 lb / 300 kg	600 lb / 300 kg	1200 lb / 600 kg
Approved Resolution	NTEP and measurement Canada 3000e								
Safe Overload Capacity	150% of capacity								
Pan Dimensions	305 x 355 mm			420 x 550 mm		500 x 650 mm		600 x 800 mm	
Base Construction	Stainless Steel platform with carbon steel frame and rubber leveling feet								
Load Cell Capacity	30 kg	50 kg	100 kg	100 kg	250 kg	250kg	500 kg	500kg	750kg
Load Cell Cable	2 m L x 4-wire					3 m L x 6-wire			
Load Cell Type	350 Ohm aluminum single point								
Load Cell Excitation	5-12V DC/AC								
Load Cell Rated Output	2 mV/V								
Net Weight	7 kg / 15.9 lb			13 kg / 28.8 lb		23 kg / 51.2 lb		41 kg / 90.6 lb	
Shipping Weight	10 kg / 22.5 lb			17 kg / 37.8 lb		27 kg / 58.9 lb		45 kg / 99.4 lb	
Load Cell Protection	IP65								

TABLE 2.4 SPECIFICATIONS

Model	i-D15C1R	i-D30C1R	i-D75C1R	i-D75C1L	i-D150C1L	i-D150C1X	i-D300C1X
Capacity	30 lb / 15 kg	60 lb / 30 kg	150 lb / 75 kg	150 lb / 75 kg	300 lb / 150 kg	300 lb / 150 kg	600 lb / 300 kg
Approved Resolution	NTEP and measurement Canada 3000e						
Safe Overload Capacity	150% of capacity						
Pan Dimensions	305 x 355 mm			420 x 550 mm		500 x 650 mm	
Base Construction	Stainless Steel platform with stainless steel frame and rubber leveling feet						
Load Cell Capacity	30 kg	50 kg	100 kg	100 kg	300 kg	300 kg	500 kg
Load Cell Cable	2 m L x 6-wire						
Load Cell Type	350 Ohm Stainless steel single point						
Load Cell Excitation	5-15V DC/AC						
Load Cell Rated Output	2 mV/V						
Net Weight	8 kg / 17.1 lb			14 kg / 30.7 lb		27 kg / 58.5 lb	
Shipping Weight	11 kg / 23.7 lb			18 kg / 39.6 lb		30 kg / 66.2 lb	
Load Cell Protection	IP67						

Drawings

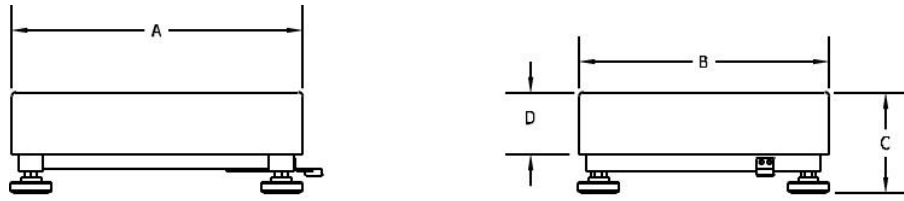

Figure 1. Defender Base Dimension Drawing.



TABLE 3. DIMENSIONS

Base	A	B	C	D
	Pan Depth	Pan Width	Height of Pan to Surface of Table	Height of Pan
i-DxxxB1R	355 mm / 14.0 in	305 mm / 12.0 in	128 mm / 5.3 in	75mm / 3.0 in
i-DxxxB1L	550 mm / 21.7 in	420 mm / 16.5 in	140 mm / 5.5 in	80 mm / 3.1in
i-DxxxB1X	650 mm / 25.6 in	500 mm / 19.7 in	150 mm / 5.9 in	90 mm / 3.5 in
i-DxxxB1V	800 mm / 31.5 in	600 mm / 23.6 in	154 mm / 6.1 in	90 mm / 3.5 in
i-DxxxC1R	355 mm / 14.0 in	305 mm / 12.0 in	128 mm / 5.0 in	75mm / 3.0 in
i-DxxxC1L	550 mm / 21.7 in	420 mm / 16.5 in	140 mm / 5.5 in	80 mm / 3.1in
i-DxxxC1X	650 mm / 25.6 in	500 mm / 19.7 in	150 mm / 5.9 in	90 mm / 3.5 in

*For leveling purposes, the feet may be extended up to an additional 15 mm.

COMPLIANCE

Compliance to the following standards is indicated by the corresponding mark on the product.

Mark	Standard
	This product complies with the applicable harmonized standards of EU Directives 2011/65/EU (RoHS). The EU Declaration of Conformity is available online at www.ohaus.com/ce .
	This product complies with the applicable statutory standards of the Restriction of the Use of Certain Hazardous Substances in Electrical and Electronic Equipment Regulations 2012. The UK Declaration of Conformity is available online at www.ohaus.com/uk-declarations .
	This product complies with the EU Directive 2012/19/EU (WEEE). Please dispose of this product in accordance with local regulations at the collecting point specified for electrical and electronic equipment. For disposal instructions in Europe, refer to www.ohaus.com/weee .

ISO 9001 Registration

The management system governing the production of this product is ISO 9001 certified.

ACCESSORIES

TABLE 4. ACCESSORIES

Part Number	Description
30616409	Wheel Kit Defender Series SST
30372146	Wheel Kit Defender Series CS
30696595	Column Assembly 330mm SST i-D33
30696596	Column Assembly 680mm SST i-D33
30696597	Column Assembly 330mm CS i-D33
30696598	Column Assembly 680mm CS i-D33
30696599	Column Assembly 980mm CS i-D33
30696600	Front Mount Kit i-D33

LIMITED WARRANTY

OHAUS products are warranted against defects in materials and workmanship from the date of delivery through the duration of the warranty period. During the warranty period OHAUS will repair, or, at its option, replace any component(s) that proves to be defective at no charge, provided that the product is returned, freight prepaid, to OHAUS. This warranty does not apply if the product has been damaged by accident or misuse, exposed to radioactive or corrosive materials, has foreign material penetrating to the inside of the product, or as a result of service or modification by other than OHAUS. In lieu of a properly returned warranty registration card, the warranty period shall begin on the date of shipment to the authorized dealer. No other express or implied warranty is given by OHAUS Corporation. OHAUS Corporation shall not be liable for any consequential damages.

As warranty legislation differs from state to state and country to country, please contact OHAUS or your local OHAUS dealer for further details

INTRODUCCIÓN

Este manual describe instrucciones de instalación y mantenimiento para la base de la serie Defender™ de OHAUS. Lea completamente este manual antes de la instalación y funcionamiento.

PRECAUCIONES DE SEGURIDAD

Para una operación segura y confiable de este producto, respete las siguientes precauciones:



- Opere la base solamente bajo las condiciones ambientales especificadas en estas instrucciones
- Asegúrese de que el cable de la celda de carga no represente un riesgo de obstrucción o de tropiezo
- No utilice la base en entornos peligrosos o en lugares inestables
- No deje caer cargas sobre la base
- No levante la base por medio de la parte superior del marco, levántela siempre por medio de la parte inferior al mover la base
- Cualquier reparación y servicio debe ser realizado solo por personal autorizado

INSTALACIÓN

Desembalaje

Desembale e inspeccione el producto para asegurarse de que incluye todos los componentes. El paquete contiene lo siguiente:

- Base de la serie Defender™
- Plato de pesaje
- Manual de instrucciones

Si es adquirida como una báscula de la serie Defender, el paquete también contiene:

- Indicador
- Kit de columna (Kit de montaje frontal)

MONTAJE

Plato de pesaje

Retire los espaciadores de envío y coloque el plato de pesaje firmemente sobre las almohadillas de caucho en el marco superior de la base.

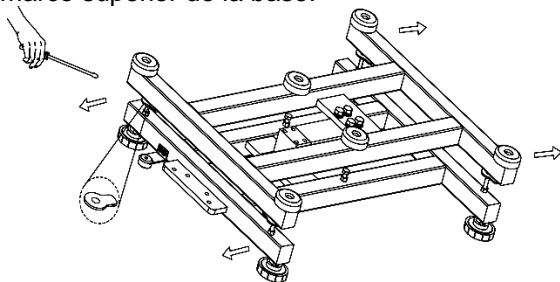

Nota: No incluido con algunos modelos.

Conexiones del cableado

Al conectar la base a un indicador OHAUS equipado con el correspondiente conector circular, empuje el conector de la base en el conector del indicador y gire el anillo de bloqueo para asegurarlo.

Si conecta la base a un indicador que no tenga el conector correspondiente, instale el adaptador opcional del cable de la celda de carga (P/N 30429931 vendido por separado) para el indicador utilizando los códigos de cableado en la tabla 1. A continuación conecte el cable de la celda de carga al adaptador del cable.

Nota: Como un método de cableado alternativo, corte el conector, pele los cables y conéctelos al indicador utilizando los códigos de cableado en la tabla 1.

El cable de extensión accesorio (P/N: 30429931) no puede utilizarse si la báscula va a tener un uso comercial legal o una aplicación controlada legalmente, ya que no existe disposición para sellar la conexión entre el indicador y plataforma.

Si su base no es compatible con EasyConnect™, consulte el manual del indicador para saber cómo conectar el conector de la célula de carga.

TABLA 1. CONEXIÓN DE LA CELDA DE CARGA

Tipo1. Para el modelo i-DxxxB1R, base i-DxxxB1L

FUNCIÓN	COLOR DEL CABLE
+ Excitación	Rojo
- Excitación	Negro
+ Señal	Azul
- Señal	Blanco
Blindaje	Transparente

Tipo1. Para el modelo i-DxxxB1V, base i-DxxxB1V

FUNCIÓN	COLOR DEL CABLE
+ Excitación	Rojo
- Excitación	Negro
+ Señal	Verde
- Señal	Blanco
+ Detección	Azul
- Detección	Amarillo
Blindaje	Transparente

Tipo2. Para el modelo i-DxxxC1x base

FUNCIÓN	COLOR DEL CABLE
+ Excitación	Verde
- Excitación	Negro
+ Señal	Rojo
- Señal	Blanco
+ Detección	Azul
- Detección	Marrón
Blindaje	Amarillo

Seleccionar la ubicación

Para garantizar la precisión, funcionamiento correcto y seguridad, coloque y opere la base sobre una superficie estable y nivelada. Evite los lugares con cambios rápidos de temperatura o exceso de polvo, corrientes de aire, vibraciones, campos electromagnéticos o calor.

Nivele la base ajustando los cuatro pies de nivelación hasta que la burbuja en el indicador de nivel quede centrada. Puede ser necesaria una llave para aflojar la tuerca de seguridad situada sobre cada pie de nivelación. Cuando la base esté nivelada, apriete las tuercas de seguridad contra la base para bloquear cada pie en su lugar.

Nota: Asegúrese de que la base esté nivelada cada vez que cambie su ubicación.

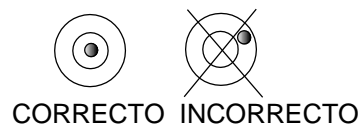

MANTENIMIENTO

Limpieza

Los componentes de la base deben mantenerse limpios y libre de acumulación excesiva de material.

- Puede utilizar un paño humedecido con agua y un detergente suave para limpiar las superficies externas, no use ácidos, álcalis, disolventes fuertes o materiales abrasivos.

Para mantener la integridad de la superficie, no permita que haya suciedad en la superficie pintada o de acero inoxidable de la estructura de la base.

- Retire el plato y utilice agua fresca para limpiar la superficie de la estructura de la base. Para secar la base, utilice un paño limpio o deje secar al aire antes de reemplazar el plato. Repetir diariamente para mantener un buen cuidado.

Solución de problemas

Aparte de instalar los componentes y ajustes de nivelación, la base de la serie Defender no requiere otros ajustes de los que se realizan en fábrica.

Las dificultades operativas que pueden encontrarse a menudo se remontan a causas simples tales como:

- Conexiones sueltas o incorrectas
- No haber retirado los espaciadores de envío
- Obstrucciones en la estructura de la base
- Entornos inestables
- Calibración o configuración incorrecta del indicador

Si la sección de solución de problemas no resuelve o describe su problema, póngase en contacto con su agente de servicio autorizado de OHAUS. Para asistencia de servicio o soporte técnico en los Estados Unidos llamar al número gratuito 1-800-526-0659, de 08:00 a.m. a 05:00 p.m. EST. Un especialista de servicio para productos OHAUS estará disponible para brindarle asistencia. Fuera de Estados Unidos visite nuestro sitio web www.ohaus.com para localizar la oficina de OHAUS más cercana a usted.

DATOS TÉCNICOS

Especificaciones técnicas

Los datos técnicos son válidos en las siguientes condiciones ambientales:

Temperatura de funcionamiento: -10 °C a +40 °C (14 °F a 104 °F)

Humedad relativa: humedad relativa máxima del 80 % para temperaturas de hasta 31 °C, disminuyendo linealmente hasta el 50 % de humedad relativa a 40 °C.

Altitud: Hasta 2,000 m

Grado de polución: 2

Nota: No todos los modelos pueden estar disponibles en su área. Consulte con su representante local de OHAUS.

TABLA 2.1 ESPECIFICACIONES

Modelo	i-D15B1R	i-D30B1R	i-D60B1R	i-D60B1L	i-D150B1L	i-D150B1X	i-D300B1X	i-D300B1V	i-D600B1V
Capacidad	15 kg	30 kg	60 kg	60 kg	150 kg	150kg	300 kg	300 kg	600 kg
Resolución aprobada	OIML 3000e								
Capacidad segura de sobrecarga	150 % de la capacidad								
Dimensiones del plato	305 x 355 mm			420 x 550 mm		500 x 650 mm		600 x 800 mm	
Construcción de la base	Plataforma de acero inoxidable con estructura de acero carbono y patas niveladoras de goma								
Capacidad de la celda de carga	30 kg	50 kg	100 kg	100 kg	250 kg	250kg	500 kg	500kg	750kg
Cable de la celda de carga	2 m L x 4-hilos					3 m L x 6-hilos			
Tipo de la celda de carga	350 Ohm, aluminio, un solo punto								
Excitación de la celda de carga	5-12V DC/AC								
Salida nominal de la célula de carga	2 mV/V								
Peso neto	7 kg / 15,9 lb			13 kg / 28,8 lb		23 kg / 51,2 lb		41 kg / 90,6 lb	
Peso de envío	10 kg / 22,5 lb			17 kg / 37,8 lb		27 kg / 58,9 lb		45 kg / 99,4 lb	
Protección de la celda de carga	IP65								

TABLA 2.2 ESPECIFICACIONES

Modelo	i-D15C1R	i-D30C1R	i-D60C1R	i-D60C1L	i-D150C1L	i-D150C1X	i-D300C1X
Capacidad	15 kg	30 kg	60 kg	60 kg	150 kg	150 kg	300 kg
Resolución aprobada	OIML 3000e						
Capacidad segura de sobrecarga	150 % de la capacidad						
Dimensiones del plato	305 x 355 mm			420 x 550 mm		500 x 650 mm	
Construcción de la base	Plataforma de acero inoxidable con estructura de acero inoxidable y patas niveladoras de goma						
Capacidad de la celda de carga	30 kg	50 kg	100 kg	100 kg	300 kg	300 kg	500 kg
Cable de la celda de carga	2 m L x 6-hilos						
Tipo de la celda de carga	350 Ohm, acero inoxidable, un solo punto						
Excitación de la celda de carga	5-15V DC/AC						
Salida nominal de la célula de carga	2 mV/V						
Peso neto	8 kg / 17,1 lb			14 kg / 30,7 lb		27 kg / 58,5 lb	
Peso de envío	11 kg / 23,7 lb			18 kg / 39,6 lb		30 kg / 66,2 lb	
Protección de la celda de carga	IP67						

TABLA 2.3 ESPECIFICACIONES

Modelo	i-D15B1R	i-D30B1R	i-D75B1R	i-D75B1L	i-D150B1L	i-D150B1X	i-D300B1X	i-D300B1V	i-D600B1V
Capacidad	30 lb / 15 kg	60 lb / 30 kg	150 lb / 75 kg	150 lb / 75 kg	300 lb / 150 kg	300 lb / 150 kg	600 lb / 300 kg	600 lb / 300 kg	1200 lb / 600 kg
Resolución aprobada	NTEP y medida de Canadá 3000e								
Capacidad segura de sobrecarga	150 % de la capacidad								
Dimensiones del plato	305 x 355 mm			420 x 550 mm		500 x 650 mm		600 x 800 mm	
Construcción de la base	Plataforma de acero inoxidable con estructura de acero carbono y patas niveladoras de goma								
Capacidad de la celda de carga	30 kg	50 kg	100 kg	100 kg	250 kg	250kg	500 kg	500kg	750kg
Cable de la celda de carga	2 m L x 4-hilos					3 m L x 6-hilos			
Tipo de la celda de carga	350 Ohm aluminio, un solo punto								
Excitación de la celda de carga	5-12V DC/AC								
Salida nominal de la célula de carga	2 mV/V								
Peso neto	7 kg / 15,9 lb			13 kg / 28,8 lb		23 kg / 51,2 lb		41 kg / 90,6 lb	
Peso de envío	10 kg / 22,5 lb			17 kg / 37,8 lb		27 kg / 58,9 lb		45 kg / 99,4 lb	
Protección de la celda de carga	IP65								

TABLA 2.4 ESPECIFICACIONES

Modelo	i-D15C1R	i-D30C1R	i-D75C1R	i-D75C1L	i-D150C1L	i-D150C1X	i-D300C1X
Capacidad	30 lb / 15 kg	60 lb / 30 kg	150 lb / 75 kg	150 lb / 75 kg	300 lb / 150 kg	300 lb / 150 kg	600 lb / 300 kg
Resolución aprobada	NTEP y medida de Canadá 3000e						
Capacidad segura de sobrecarga	150 % de la capacidad						
Dimensiones del plato	305 x 355 mm			420 x 550 mm		500 x 650 mm	
Construcción de la base	Plataforma de acero inoxidable con estructura de acero inoxidable y patas niveladoras de goma						
Capacidad de la celda de carga	30 kg	50 kg	100 kg	100 kg	300 kg	300 kg	500 kg
Cable de la celda de carga	2 m L x 6-hilos						
Tipo de la celda de carga	350 Ohm acero inoxidable, un solo punto						
Excitación de la celda de carga	5-15V DC/AC						
Salida nominal de la célula de carga	2 mV/V						
Peso neto	8 kg / 17,1 lb			14 kg / 30,7 lb		27 kg / 58,5 lb	
Peso de envío	11 kg / 23,7 lb			18 kg / 39,6 lb		30 kg / 66,2 lb	
Protección de la celda de carga	IP67						

PLANOS



Figura 1. Plano de dimensiones de la base Defender.



TABLA 3. DIMENSIONES

Base	A	B	C	D
	Profundidad del plato	Anchura del plato	Altura del plato a la superficie de la mesa	Altura del plato
i-DxxxB1R	355 mm / 14,0 in	305 mm / 12,0 in	128 mm / 5,3 in	75mm / 3,0 in
i-DxxxB1L	550 mm / 21,7 in	420 mm / 16,5 in	140 mm / 5,5 in	80 mm / 3,1 in
i-DxxxB1X	650 mm / 25,6 in	500 mm / 19,7 in	150 mm / 5,9 in	90 mm / 3,5 in
i-DxxxB1V	800 mm / 31,5 in	600 mm / 23,6 in	154 mm / 6,1 in	90 mm / 3,5 in
i-DxxxC1R	355 mm / 14,0 in	305 mm / 12,0 in	128 mm / 5,0 in	75mm / 3,0 in
i-DxxxC1L	550 mm / 21,7 in	420 mm / 16,5 in	140 mm / 5,5 in	80 mm / 3,1 in
i-DxxxC1X	650 mm / 25,6 in	500 mm / 19,7 in	150 mm / 5,9 in	90 mm / 3,5 in

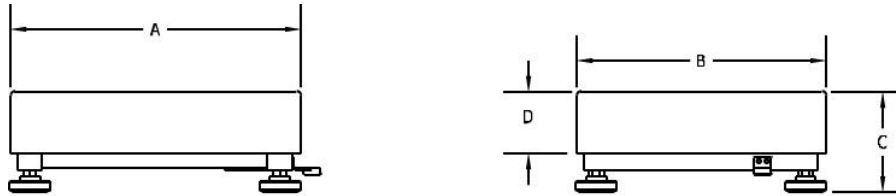
*Para fines de nivelación, los pies pueden extenderse hasta 15 mm adicionales.

CONFORMIDAD

El cumplimiento a las siguientes normas lo indica las marcas que se presente a continuación. Estas marcas están en el producto.

Marca	Estándar
	Este producto cumple con las normas estandarizadas vigentes de las Directivas de la UE 2011/65/EU (RoHS). La Declaración de Conformidad con la normativa comunitaria está disponible en línea, en www.ohaus.com/ce .
	Este producto cumple con las normativas legales aplicables del Reglamento sobre Restricciones a la Utilización de Determinadas Sustancias Peligrosas en Equipos Eléctricos y Electrónicos de 2012. La declaración de conformidad del Reino Unido está disponible online en www.ohaus.com/uk-declarations
	Este producto cumple con la Directiva de la UE 2012/19/EU (WEEE). Elimine este producto de acuerdo con los reglamentos locales en los puntos de recolección que se ponen a disposición para los equipos eléctricos y electrónicos. Para más instrucciones de eliminación en Europa, consulte www.ohaus.com/weee .

Registro de ISO 9001

El sistema de gestión que rige la producción de este producto está certificado por la norma ISO 9001.

ACCESORIOS

TABLA 4. ACCESORIOS

Número de pieza	Descripción
30616409	Juego de ruedas, serie Defender SST
30372146	Juego de ruedas, serie Defender CS
30696595	Conjunto de columna 330mm SST i-D33
30696596	Conjunto de columna 680mm SST i-D33
30696597	Conjunto de columna 330mm CS i-D33
30696598	Conjunto de columna 680mm CS i-D33
30696599	Conjunto de columna 980mm CS i-D33
30696600	Kit de montaje frontal i-D33

GARANTÍA LIMITADA

Los productos OHAUS están garantizados contra defectos en los materiales y mano de obra desde la fecha de entrega y hasta que termine el período de garantía. Durante el período de garantía, OHAUS reparará, o si procede, reemplazará sin coste alguno cualquier componente o componentes que resulten ser defectuosos, siempre y cuando se devuelva el producto a OHAUS con los gastos de envío pagados por adelantado. Esta garantía no se aplica si el producto ha sido dañado por accidente o mal uso, expuesto a materiales radioactivos o corrosivos, si algún objeto extraño penetra en el interior del producto, o como resultado de haber sido modificado o prestado servicio por personas ajenas a OHAUS. Además del envío apropiado de la tarjeta de garantía, el periodo de garantía comienza en la fecha del envío al distribuidor autorizado. No existe ninguna otra garantía expresa o implícita ofrecida por OHAUS Corporation. OHAUS Corporation no puede ser demandada por daños consecuentes.

Ya que las legislaciones de garantías difieren de estado a estado y de país a país, para obtener más información póngase en contacto con su representante local de OHAUS.

INTRODUCTION

Le présent manuel couvre les instructions d'installation et d'entretien de la série de base Defender™. Veuillez lire entièrement le présent manuel avant de procéder à l'installation et à l'opération.

PRÉCAUTIONS DE SÉCURITÉ

Pour une opération sécurisée du présent produit, veuillez respecter les précautions suivantes:

- Opérer la base uniquement sous des conditions ambiantes spécifiées dans les présentes instructions.
- S'assurer que le câble de la cellule de charge ne constitue pas un risque d'obstruction ou de trébuchement.
- Ne pas opérer la base dans des environnements dangereux ou dans des emplacements instables.
- Évitez de laisser des charges tomber sur la base.
- Ne pas soulever la base avec la cadre supérieur, toujours soulever à partir du cadre inférieur lors du déplacement de la base.
- Le service doit uniquement être effectué par le personnel autorisé.



INSTALLATION

Désemballage

Déemballer et inspecter le produit afin de s'assurer que tous les composants sont disponibles. L'emballage comprend les éléments suivants:

- Base de séries Defender™
- Plateau de pesée
- Manuel d'instruction

Lors de l'achat d'une balance de séries Defender, l'emballage comprend également:

- Indicateur
- Kit Colonne (Kit de montage frontal)

ASSEMBLAGE

Plateau de pesée

Retirer les entretoises d'expédition et placer le plateau de pesée en toute sécurité au dessus des coussinets de charge en caoutchouc au niveau du cadre supérieur de la base.

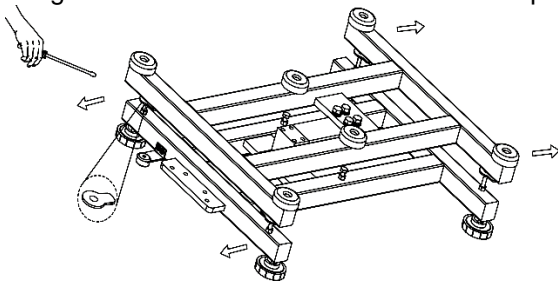

Note: Non inclus avec certains modèles.

Connexions de câblage

Lors de la connexion de la base à un indicateur OHAUS équipé avec le connecteur circulaire correspondant, pousser le connecteur de base sur le connecteur d'indicateur et tourner la bague de verrouillage dans le sens horaire pour le verrouiller en place.

Lors de la connexion de la base à un indicateur ne possédant pas de connecteur correspondant, installer l'adaptateur du câble de la cellule de charge optionnelle (P/N 30429931 vendu séparément) à l'indicateur en utilisant les codes de câblage du tableau 1. Monter ensuite le câble de la cellule de charge sur l'adaptateur du câble.

Remarque: En tant que méthode de câblage alternatif, couper le connecter, dénuder les câbles et les monter sur l'indicateur en utilisant les codes de câblage du tableau 1.

L'accessoire du câble d'extension (P/N: 30429931) ne pourrait pas être utilisé si la balance sera utilisée de manière légale pour le commerce ou pour une application légalement contrôlée parce qu'il n'y a pas de disposition pour sceller la connexion entre l'indicateur et la plateforme.

Si votre base ne prend pas en charge EasyConnect™, veuillez vous référer au manuel de l'indicateur pour savoir comment connecter le connecteur du capteur de charge.

TABLEAU 1. CONNEXION DE LA CELLULE DE CHARGE

Type1. Pour le modèle i-DxxxB1R, base i-DxxxB1L

FONCTION	COULEUR DU FIL
+ Excitation	Rouge
- Excitation	Noir
+ Signal	Bleu
- Signal	Blanc
Cadre	Transparent

Type1. Pour le modèle i-DxxxB1X, base i-DxxxB1V

FONCTION	COULEUR DU FIL
+ Excitation	Rouge
- Excitation	Noir
+ Signal	Vert
- Signal	Blanc
+ Capte	Bleu
- Capte	Jaune
Cadre	Transparent

Type2. Pour le modèle base i-DxxxC1x

FONCTION	COULEUR DU FIL
+ Excitation	Vert
- Excitation	Noir
+ Signal	Rouge
- Signal	Blanc
+ Capte	Bleu
- Capte	Marron
Cadre	Jaune

Sélection de la position

Pour assurer la fiabilité, une bonne performance et la sécurité, positionner et opérer la base sur une surface nivelée et stable. Évitez les positions avec les changements de température rapide ou une grande poussière, les courants d'air, les vibrations, les champs électromagnétiques ou la chaleur.

Niveler la base en réglant les quatre pieds de nivellement jusqu'à ce que la bulle dans l'indicateur de niveau soit centrée. Une clé pourrait être nécessaire pour serrer l'écrou de verrouillage au dessus de chaque pied de nivellement. Lorsque la base est nivelée, resserrer les écrous de verrouillage contre la base pour serrer chaque pied en place.

Remarque: S'assurer que la base est nivelée à chaque fois que la position est changée.



CORRECT



INCORRECT

ENTRETIEN

Nettoyage

Les composants de base doivent être maintenus propres et libres de l'accumulation des matériels.

- Un tissu mouillé avec de l'eau et un détergent doux pourraient être utilisés pour nettoyer les surfaces externes - Ne jamais utiliser les acides, les alcalis, les solvants solides ou les matériels abrasifs.

Pour maintenir l'intégrité de la surface, ne pas laisser les débris rester sur la surface du cadre de base en acier inoxydable ou peint.

- Retirer le plateau et utiliser de l'eau fraîche pour nettoyer la surface du cadre de base de tout débris. Sécher la base avec un tissu propre ou laisser sécher à l'air avant de remplacer le plateau. Répéter cette opération quotidiennement pour un meilleur entretien.

Dépannage

En dehors des composants d'installation et des réglages de nivellement, la base de séries Defender ne nécessite pas d'autres réglages lorsqu'expédiés de l'entreprise.

Les difficultés opérationnelles auxquelles vous pourrez faire face peuvent avoir les causes suivantes:

- Connexions de câblage incorrect ou desserré.
- Impossible de retirer les entretoises d'expédition.
- Obstructions du cadre de base.
- Environnements de base.
- Calibrage incorrecte ou réglage de l'indicateur.

Si La section de dépannage ne résout ou ne décrit pas votre problème; contacter votre agent de service autorisé OHAUS Pour le service d'assistance ou le support technique aux États-Unis, appeler gratuitement le 1-800-526-0659 entre 8:00 et 17:00 H EST. Un spécialiste de produit OHAUS sera disponible pour vous fournir une assistance. Hors des USA, veuillez visiter notre site web à l'adresse www.ohaus.com afin de localiser le bureau OHAUS le plus proche.

DONNÉES TECHNIQUES

Caractéristiques techniques

Les données techniques sont valides sous les conditions ambiantes suivantes:

Température de fonctionnement: -10°C à +40 °C (14 °F à 104 °F)

Humidité relative: humidité relative maximale de 80 % pour des températures allant jusqu'à 31 °C diminuant linéairement jusqu'à 50 % d'humidité relative à 40 °C.

Altitude: Jusqu'à 2 000m

Degré de pollution : 2

Remarque: Tous les modèles pourraient ne pas être disponibles dans votre zone. Veuillez vérifier avec votre représentant local OHAUS.

TABLEAU 2.1 SPÉCIFICATIONS

Modèle	i-D15B1R	i-D30B1R	i-D60B1R	i-D60B1L	i-D150B1L	i-D150B1X	i-D300B1X	i-D300B1V	i-D600B1V
Capacité	15 kg	30 kg	60 kg	60 kg	150 kg	150 kg	300 kg	300 kg	600 kg
Résolution validée	OIML 3000e								
Capacité de surcharge sécurisée	150 % de la capacité								
Dimensions du plateau	305 x 355 mm			420 x 550 mm		500 x 650 mm		600 x 800 mm	
Matériaux de la base	Plateforme en acier inoxydable avec cadre en acier carboné et pieds de nivellement en caoutchouc								
Cellule de charge Capacité	30 kg	50 kg	100 kg	100 kg	250 kg	250 kg	500 kg	500 kg	750 kg
Cellule de charge Câble	2 m L x 4 fils					3 m L x 6 fils			
Cellule de charge Tapez	mono point aluminium 350 Ohm								
Cellule de charge Excitation	5-12 V courant alternatif ou continu								
Cellule de charge Sortie nominale	2 mV/V								
Poids net	7 kg / 15,9 lb			13 kg / 28,8 lb		23 kg / 51,2 lb		41 kg / 90,6 lb	
Poids à l'expédition	10 kg / 22,5 lb			17 kg / 37,8 lb		27 kg / 58,9 lb		45 kg / 99,4 lb	
Cellule de charge Protection	IP65								

TABLEAU 2.2 SPÉCIFICATIONS

Modèle	i-D15C1R	i-D30C1R	i-D60C1R	i-D60C1L	i-D150C1L	i-D150C1X	i-D300C1X
Capacité	15 kg	30 kg	60 kg	60 kg	150 kg	150 kg	300 kg
Résolution validée	OIML 3000e						
Capacité de surcharge sécurisée	150 % de la capacité						
Dimensions du plateau	305 x 355 mm			420 x 550 mm		500 x 650 mm	
Matériaux de la base	Plateforme en acier inoxydable avec cadre en acier inoxydable et pieds de nivellement en caoutchouc						
Cellule de charge Capacité	30 kg	50 kg	100 kg	100 kg	300 kg	300 kg	500 kg
Cellule de charge Câble	2 m L x 6 fils						
Cellule de charge Tapez	mono point acier inoxydable 350 Ohm						
Cellule de charge Excitation	5-15 V courant alternatif ou continu						
Cellule de charge Sortie nominale	2 mV/V						
Poids net	8 kg / 17,1 lb			14 kg / 30,7 lb		27 kg / 58,5 lb	
Poids à l'expédition	11 kg / 23,7 lb			18 kg / 39,6 lb		30 kg / 66,2 lb	
Cellule de charge Protection	IP67						

TABLEAU 2.3 SPÉCIFICATIONS

Modèle	i-D15B1R	i-D30B1R	i-D75B1R	i-D75B1L	i-D150B1L	i-D150B1X	i-D300B1X	i-D300B1V	i-D600B1V
Capacité	30 lb / 15 kg	60 lb / 30 kg	150 lb / 75 kg	150 lb / 75 kg	300 lb / 150 kg	300 lb / 150 kg	600 lb / 300 kg	600 lb / 300 kg	1 200 lb / 600 kg
Résolution validée	NTEP et Mesures Canada 3000e								
Capacité de surcharge sécurisée	150 % de la capacité								
Dimensions du plateau	305 x 355 mm			420 x 550 mm		500 x 650 mm		600 x 800 mm	
Matériaux de la base	Plateforme en acier inoxydable avec cadre en acier carboné et pieds de nivellement en caoutchouc								
Cellule de charge Capacité	30 kg	50 kg	100 kg	100 kg	250 kg	250 kg	500 kg	500 kg	750 kg
Cellule de charge Câble	2 m L x 4 fils					3 m L x 6 fils			
Cellule de charge Tapez	mono point aluminium 350 Ohm								
Cellule de charge Excitation	5-12 V courant alternatif ou continu								
Cellule de charge Sortie nominale	2 mV/V								
Poids net	7 kg / 15,9 lb			13 kg / 28,8 lb		23 kg / 51,2 lb		41 kg / 90,6 lb	
Poids à l'expédition	10 kg / 22,5 lb			17 kg / 37,8 lb		27 kg / 58,9 lb		45 kg / 99,4 lb	
Cellule de charge Protection	IP65								

TABLEAU 2.4 SPÉCIFICATIONS

Modèle	i-D15C1R	i-D30C1R	i-D75C1R	i-D75C1L	i-D150C1L	i-D150C1X	i-D300C1X
Capacité	30 lb / 15 kg	60 lb / 30 kg	150 lb / 75 kg	150 lb / 75 kg	300 lb / 150 kg	300 lb / 150 kg	600 lb / 300 kg
Résolution validée	NTEP et Mesures Canada 3000e						
Capacité de surcharge sécurisée	150 % de la capacité						
Dimensions du plateau	305 x 355 mm		420 x 550 mm		500 x 650 mm		
Matériaux de la base	Plateforme en acier inoxydable avec cadre en acier inoxydable et pieds de nivellement en caoutchouc						
Cellule de charge Capacité	30 kg	50 kg	100 kg	100 kg	300 kg	300 kg	500 kg
Cellule de charge Câble	2 m L x 6 fils						
Cellule de charge Tapez	mono point acier inoxydable 350 Ohm						
Cellule de charge Excitation	5-15 V courant alternatif ou continu						
Cellule de charge Sortie nominale	2 mV/V						
Poids net	8 kg / 17,1 lb		14 kg / 30,7 lb		27 kg / 58,5 lb		
Poids à l'expédition	11 kg / 23,7 lb		18 kg / 39,6 lb		30 kg / 66,2 lb		
Cellule de charge Protection	IP67						

SCHEMAS

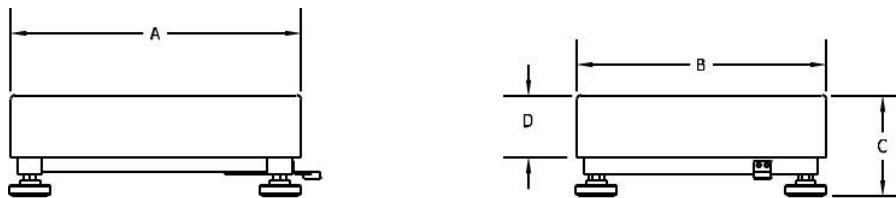

Figure 1. Schéma de dimension de base Defender



TABLEAU 3. DIMENSIONS

Base	A	B	C	D
	Profondeur du plateau	Largeur du plateau	Hauteur du plateau à la surface de la table	Hauteur du plateau
i-DxxxB1R	355 mm / 14,0 in	305 mm / 12,0 in	128 mm / 5,3 in	75 mm / 3,0 in
i-DxxxB1L	550 mm / 21,7 in	420 mm / 16,5 in	140 mm / 5,5 in	80 mm / 3,1 in
i-DxxxB1X	650 mm / 25,6 in	500 mm / 19,7 in	150 mm / 5,9 in	90 mm / 3,5 in
i-DxxxB1V	800 mm / 31,5 in	600 mm / 23,6 in	154 mm / 6,1 in	90 mm / 3,5 in
i-DxxxC1R	355 mm / 14,0 in	305 mm / 12,0 in	128 mm / 5,0 in	75 mm / 3,0 in
i-DxxxC1L	550 mm / 21,7 in	420 mm / 16,5 in	140 mm / 5,5 in	80 mm / 3,1 in
i-DxxxC1X	650 mm / 25,6 in	500 mm / 19,7 in	150 mm / 5,9 in	90 mm / 3,5 in

*Pour la mise à niveau, les pieds peuvent être allongés de 15 mm supplémentaires.

CONFORMITÉ

La conformité aux normes suivantes est indiquée par le symbole correspondant sur le produit.

Symbole	Norme
	Ce produit est conforme aux normes harmonisées correspondantes des Directives de l'UE 2011/65/EU (RoHS). La Déclaration de Conformité de l'UE est disponible en ligne sur www.ohaus.com/ce .
	Ce produit est conforme aux normes légales applicables du Règlement de 2012 sur la restriction de l'utilisation de certaines substances dangereuses dans les équipements électriques et électroniques. La Déclaration de conformité du Royaume-Uni est disponible en ligne sur www.ohaus.com/uk-declarations .
	Ce produit est conforme aux Directives de l'UE 2012/19/EU (WEEE). Merci de disposer de ce produit conformément à la réglementation locale au point de collecte spécifié pour les équipements électriques et électroniques. Pour obtenir des instructions d'élimination en Europe, consultez www.ohaus.com/weee .

Enregistrement ISO 9001

Le système de gestion régissant la production de ce produit est certifié ISO 9001.

ACCESSOIRES

TABLEAU 4. ACCESSOIRES

Numéro de pièce	Description
30616409	Kit de roues Defender Series SST
30372146	Kit de roues Defender Series CS
30696595	Assemblage de colonne 330 mm SST i-D33
30696596	Assemblage de colonne 680 mm SST i-D33
30696597	Assemblage de colonne 330 mm CS i-D33
30696598	Assemblage de colonne 680 mm CS i-D33
30696599	Assemblage de colonne 980 mm CS i-D33
30696600	Kit de montage frontal i-D33

GARANTIE LIMITÉE

Les produits OHAUS sont garantis contre les défaillances dans les matériels et la fabrication à partir de la date de livraison jusqu'à la couverture entière de la période de garantie. Pendant la période de garantie, OHAUS réparera gratuitement, selon son appréciation ou remplacera tous les composants défectueux, à condition que le produit soit retourné à OHAUS et le fret prépayé. La présente garantie devient nulle si le produit est endommagé par accident ou par mauvaise utilisation, est exposé aux matériels radioactifs ou corrosifs, comporte des corps étrangers ou suite à une modification ou une réparation par des personnes non autorisées. Outre le renvoi de la carte d'enregistrement de garantie, la période de garantie commence à la date d'expédition au revendeur autorisé. Aucune autre garantie expresse ou implicite n'est offerte par OHAUS Corporation. OHAUS Corporation décline sa responsabilité pour des dommages consécutifs.

Etant donné que la législation de garantie varie selon les états et les pays, veuillez contacter OHAUS ou votre distributeur local OHAUS pour des informations supplémentaires.

EINLEITUNG

Dieses Handbuch enthält Anweisungen zur Installation und Wartung des Ohaus-Sockels der Defender™-Serie. Bitte lesen Sie dieses Handbuch vor der Installation und dem Betrieb vollständig durch.

SICHERHEITSVORKEHRUNGEN

Für den sicheren und zuverlässigen Betrieb dieses Produkts beachten Sie bitte die folgenden Sicherheitsvorkehrungen:



- Betreiben Sie die Basis nur unter den in diesen Anweisungen angegebenen Umgebungsbedingungen
- Stellen Sie sicher, dass das Lastzellenkabel keine Behinderung oder Stolpergefahr darstellt
- Betreiben Sie den Sockel nicht in gefährlichen Umgebungen oder an instabilen Orten
- Lassen Sie keine Lasten auf den Sockel fallen
- Heben Sie die Basis nicht am oberen Rahmen an; heben Sie immer am unteren Rahmen, wenn Sie den Sockel verschieben
- Instandhaltungsarbeiten sollte nur von autorisiertem Personal durchgeführt werden

INSTALLATION

Auspacken

Packen Sie das Produkt aus und überprüfen Sie es, um sicherzustellen, dass alle Komponenten enthalten sind. Das Paket beinhaltet Folgendes:

- Sockel der Defender™-Serie
- Wiegeschale
- Bedienungsanleitung

When purchased as a complete Defender Series Scale, the package will also include:

- Anzeige
- Säulen-Kit (Frontmontage-Kit)

ZUSAMMENBAU

Wiegeplan

Entfernen Sie die Transportsicherungen und legen Sie die Waagschale sicher über die Gummielementpads am oberen Rahmen der Basis.

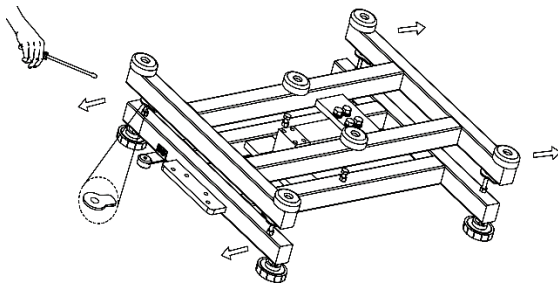

Hinweis: Bei einigen Modellen nicht im Lieferumfang enthalten.

Verdrahtungsanschlüsse

Wenn Sie den Sockel an einen Ohaus-Anzeiger anschließen, der mit dem passenden Rundstecker ausgestattet ist, drücken Sie den Sockelstecker auf den Indikatorstecker und drehen Sie den Sicherungsring im Uhrzeigersinn, um ihn zu verriegeln.

Wenn Sie den Sockel an eine Anzeige anschließen, die nicht über den passenden Anschluss verfügt, installieren Sie den optionalen Lastzellen-Kabeladapter (P/N 30429931 separat erhältlich) mit den Verdrahtungscodes in Tabelle 1 am Anzeiger. Schließen Sie dann das Lastzellenkabel an den Kabeladapter an.

Hinweis: Schneiden Sie als alternatives Verdrahtungsverfahren den Steckverbinder ab, isolieren Sie die Kabel ab und befestigen Sie die Verdrahtungscodes in Tabelle 1 am Anzeiger

Das Verlängerungskabel-Zubehör (P/N: 30429931) kann nicht verwendet werden, wenn die Waage in einer für den Handel zugelassenen oder gesetzlich kontrollierten Anwendung verwendet wird, da keine Möglichkeit besteht, die Verbindung zwischen der Anzeige und der Plattform abzudichten.

Falls Ihre Basis EasyConnect™ nicht unterstützt, lesen Sie bitte im Handbuch des Anzeigergeräts nach, wie der Wägezellenanschluss hergestellt wird.

TABELLE 1: WÄGEZELLENANSCHLUSS

Typ 1: Für die Basis von i-DxxxB1R, i-DxxxB1L Modellen

FUNKTION	DRAHTFARBE
+ Erregung	Rot
- Erregung	Schwarz
+ Signal	Blau
- Signal	Weiß
Schutzschild	Transparent

Typ 1: Für die Basis von i-DxxxB1X, i-DxxxB1V Modellen

FUNKTION	DRAHTFARBE
+ Erregung	Rot
- Erregung	Schwarz
+ Signal	Grün
- Signal	Weiß
+ Wahrnehmung	Blau
- Wahrnehmung	Gelb
Schutzschild	Transparent

Typ 2: Für die Basis des i-DxxxC1x Modells

FUNKTION	Drahtfarbe
+ Erregung	Grün
- Erregung	Schwarz
+ Signal	Rot
- Signal	Weiß
+ Wahrnehmung	Blau
- Wahrnehmung	Braun
Schutzschild	Gelb

Standortauswahl

Um Genauigkeit, ordnungsgemäße Leistung und Sicherheit zu gewährleisten, platzieren und betreiben Sie die Basis auf einer stabilen, ebenen Oberfläche. Vermeiden Orte mit schnellen Temperaturänderungen oder übermäßigem Staub, Luftströmungen, Vibrationen, elektromagnetischen Feldern oder Hitze.

Richten Sie die Basis aus, indem Sie die vier Nivellierfüße so einstellen, dass die Blase in der Füllstandsanzeige zentriert ist. Ein Schraubenschlüssel kann erforderlich sein, um die Sicherungsmutter über jedem Nivellierfuß zu lösen. Wenn die Basis eben ist, ziehen Sie die Sicherungsmuttern wieder fest gegen die Basis, um jeden Fuß in Position zu verriegeln.

Hinweis: Stellen Sie sicher, dass die Basis bei jedem Standortwechsel eben ist.



RICHTIG



FALSCH

WARTUNG

Reinigung

Die Sockelkomponenten sollten sauber und frei von übermäßigem Materialaufbau sein.

- Ein feuchtes Tuch mit Wasser und einem milden Reinigungsmittel kann zum Abwischen der Außenflächen verwendet werden - verwenden Sie keine Säuren, Laugen, starken Lösungsmittel oder aggressiven Materialien.

Um die Unversehrtheit der Oberfläche beizubehalten, dürfen keine Verunreinigungen auf der Oberfläche des lackierten oder rostfreien Stahlrahmens zurückbleiben.

- Entfernen Sie die Schale und reinigen Sie die Oberfläche des Untergestells mit frischem Wasser. Trocknen Sie den Sockel mit einem sauberen Tuch oder lassen Sie sie an der Luft trocknen, bevor Sie die Schale wieder einsetzen. Wiederholen Sie dies täglich für die beste Pflege.

Fehlerbehebung

Abgesehen von der Installation von Komponenten und Niveauregulierungen erfordert die Defender Series Base keine weiteren Anpassungen, wie sie ab Werk geliefert werden.

Eventuell auftretende Betriebsschwierigkeiten lassen sich häufig auf einfache Ursachen zurückführen, wie z.

- Lose oder falsche Kabelverbindungen
- Fehler beim Entfernen der Versandabstandshalter
- Hindernisse am Grundrahmen
- Instabile Umgebungen
- Falsche Kalibrierung oder Einrichtung des Indikators

Wenn der Abschnitt zur Fehlerbehebung Ihr Problem nicht behebt oder beschreibt, wenden Sie sich an Ihren autorisierten OHAUS-Kundendienst. Für Serviceunterstützung oder technischen Support in den USA rufen Sie zwischen 8:00 Uhr und 17:00 Uhr EST die gebührenfreie Nummer 1-800-526-0659 an. Ein OHAUS-Produktservice-Spezialist steht Ihnen zur Verfügung. Außerhalb der USA besuchen Sie bitte unsere Website www.ohaus.com, um das nächstgelegene OHAUS-Büro zu finden.

TECHNISCHE DATEN

Technische Spezifikationen

Die technischen Daten gelten unter folgenden Umgebungsbedingungen:

Betriebstemperatur: -10°C bis +40 °C (14 ° F bis 104 ° F)

Relative Luftfeuchtigkeit: maximale relative Luftfeuchtigkeit 80 % bei Temperaturen bis zu 31 °C, linear abnehmend auf 50 % relative Luftfeuchtigkeit bei 40 °C

Höhe: Bis zu 2.000 m

Verschmutzungsgrad: 2

Hinweis: In Ihrer Region sind möglicherweise nicht alle Modelle verfügbar. Erkundigen Sie sich bei Ihrem örtlichen Ohau- Vertreter.

TABLE 2.1: SPEZIFIKATIONEN

Modell	i-D15B1R	i-D30B1R	i-D60B1R	i-D60B1L	i-D150B1L	i-D150B1X	i-D300B1X	i-D300B1V	i-D600B1V
Kapazität	15 kg	30 kg	60 kg	60 kg	150 kg	150kg	300 kg	300 kg	600 kg
Zugelassene Auflösung	OIML 3000e								
Sichere Überlastkapazität	150 % Kapazität								
Schaleabmessungen	305 x 355 mm			420 x 550 mm		500 x 650 mm		600 x 800 mm	
Basiskonstruktion	Edelstahlplattform mit Rahmen aus Kohlenstoffstahl und Nivellierfüßen aus Gummi								
Wägezellenkapazität	30 kg	50 kg	100 kg	100 kg	250 kg	250kg	500 kg	500kg	750kg
Wägezellenkabel	2 m L x 4-Draht					3 m L x 6-Draht			
Wägezellentyp	350 Ohm Aluminium Einzelpunkt								
Wägezellenenerregung	5 – 12 V DC/AC								
Nennleistung der Wägezelle	2 mV/V								
Nettogewicht	7 kg / 15,9 lb			13 kg / 28,8 lb		23 kg / 51,2 lb		41 kg / 90,6 lb	
Versandgewicht	10 kg / 22,5 lb			17 kg / 37,8 lb		27 kg / 58,9 lb		45 kg / 99,4 lb	
Wägezellenschutz	IP65								

TABLE 2,2: SPEZIFIKATIONEN

Modell	i-D15C1R	i-D30C1R	i-D60C1R	i-D60C1L	i-D150C1L	i-D150C1X	i-D300C1X
Kapazität	15 kg	30 kg	60 kg	60 kg	150 kg	150 kg	300 kg
Zugelassene Auflösung	OIML 3000e						
Sichere Überlastkapazität	150 % Kapazität						
Schaleabmessungen	305 x 355 mm			420 x 550 mm		500 x 650 mm	
Basiskonstruktion	Edelstahlplattform mit Rahmen aus Edelstahl und Nivellierfüßen aus Gummi						
Wägezellenkapazität	30 kg	50 kg	100 kg	100 kg	300 kg	300 kg	500 kg
Wägezellenkabel	2 m L x 6-Draht						
Wägezellentyp	350 Ohm Edelstahl Einzelpunkt						
Wägezellenerregung	5 – 15 V DC/AC						
Nennleistung der Wägezelle	2 mV/V						
Nettogewicht	8 kg / 17,1 lb			14 kg / 30,7 lb		27 kg / 58,5 lb	
Versandgewicht	11 kg / 23,7 lb			18 kg / 39,6 lb		30 kg / 66,2 lb	
Wägezellenschutz	IP67						

TABLE 2,3: SPEZIFIKATIONEN

Modell	i-D15B1R	i-D30B1R	i-D75B1R	i-D75B1L	i-D150B1L	i-D150B1X	i-D300B1X	i-D300B1V	i-D600B1V
Kapazität	30 lb / 15 kg	60 lb / 30 kg	150 lb / 75 kg	150 lb / 75 kg	300 lb / 150 kg	300 lb / 150kg	600 lb / 300 kg	600 lb / 300 kg	1200 lb / 600 kg
Zugelassene Auflösung	NTEP und Messung Kanada 3000e								
Sichere Überlastkapazität	150 % Kapazität								
Schaleabmessungen	305 x 355 mm			420 x 550 mm		500 x 650 mm		600 x 800 mm	
Basiskonstruktion	Edelstahlplattform mit Rahmen aus Kohlenstoffstahl und Nivellierfüßen aus Gummi								
Wägezellenkapazität	30 kg	50 kg	100 kg	100 kg	250 kg	250 kg	500 kg	500 kg	750 kg
Wägezellenkabel	2 m L x 4-Draht					3 m L x 6-Draht			
Wägezellentyp	350 Ohm Aluminium Einzelpunkt								
Wägezellenerregung	5 – 12 V DC/AC								
Nennleistung der Wägezelle	2 mV/V								
Nettogewicht	7 kg / 15,9 lb			13 kg / 28,8 lb		23 kg / 51,2 lb		41 kg / 90,6 lb	
Versandgewicht	10 kg / 22,5 lb			17 kg / 37,8 lb		27 kg / 58,9 lb		45 kg / 99,4 lb	
Wägezellenschutz	IP65								

TABLE 2,4: SPEZIFIKATIONEN

Modell	i-D15C1R	i-D30C1R	i-D75C1R	i-D75C1L	i-D150C1L	i-D150C1X	i-D300C1X
Kapazität	30 lb / 15 kg	60 lb / 30 kg	150 lb / 75 kg	150 lb / 75 kg	300 lb / 150 kg	300 lb / 150 kg	600 lb / 300 kg
Zugelassene Auflösung	NTEP und Messung Kanada 3000e						
Sichere Überlastkapazität	150 % Kapazität						
Schaleabmessungen	305 x 355 mm			420 x 550 mm		500 x 650 mm	
Basiskonstruktion	Edelstahlplattform mit Rahmen aus Edelstahl und Nivellierfüßen aus Gummi						
Wägezellenkapazität	30 kg	50 kg	100 kg	100 kg	300 kg	300 kg	500 kg
Wägezellenkabel	2 m L x 6-Draht						
Wägezellentyp	350 Ohm Edelstahl Einzelpunkt						
Wägezellenerregung	5 – 15 V DC/AC						
Nennleistung der Wägezelle	2 mV/V						
Nettogewicht	8 kg / 17,1 lb			14 kg / 30,7 lb		27 kg / 58,5 lb	
Versandgewicht	11 kg / 23,7 lb			18 kg / 39,6 lb		30 kg / 66,2 lb	
Wägezellenschutz	IP67						

Zeichnungen



Abbildung 1, Zeichnung der Defender-Basisabmessung,



ABELLE 3: ABMESSUNGEN

Basis	A	B	C	D
	Schalentiefe	Schalenbreite	Schalenhöhe zur Oberfläche des Tisches	Schalenhöhe
i-DxxxB1R	355 mm / 14,0 in	305 mm / 12,0 in	128 mm / 5,3 in	75 mm / 3,0 in
i-DxxxB1L	550 mm / 21,7 in	420 mm / 16,5 in	140 mm / 5,5 in	80 mm / 3,1 in
i-DxxxB1X	650 mm / 25,6 in	500 mm / 19,7 in	150 mm / 5,9 in	90 mm / 3,5 in
i-DxxxB1V	800 mm / 31,5 in	600 mm / 23,6 in	154 mm / 6,1 in	90 mm / 3,5 in
i-DxxxC1R	355 mm / 14,0 in	305 mm / 12,0 in	128 mm / 5,0 in	75 mm / 3,0 in
i-DxxxC1L	550 mm / 21,7 in	420 mm / 16,5 in	140 mm / 5,5 in	80 mm / 3,1 in
i-DxxxC1X	650 mm / 25,6 in	500 mm / 19,7 in	150 mm / 5,9 in	90 mm / 3,5 in

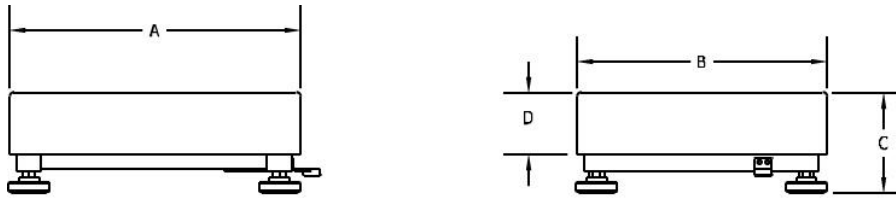
* Zum Nivellieren können die FüÙe bis zu weiteren 15 mm verlängert werden,

EINHALTUNG

Die Einhaltung der folgenden Normen wird durch die entsprechende Kennzeichnung auf dem Produkt angezeigt,

Kennzeichnung	Norm
	Dieses Produkt entspricht den geltenden angepassten Normen der EU-Richtlinien 2011/65/EU (RoHS), Die EU-Konformitätserklärung ist online verfügbar unter www.ohaus.com/ce ,
	Dieses Produkt entspricht den geltenden gesetzlichen Normen der Verordnung zur Beschränkung der Verwendung bestimmter gefährlicher Stoffe in Elektro- und Elektronikgeräten aus dem Jahr 2012 (Restriction of the Use of Certain Hazardous Substances in Electrical and Electronic Equipment Regulations 2012), Die britische Konformitätserklärung ist online verfügbar unter www.ohaus.com/uk-declarations ,
	Dieses Produkt entspricht den Richtlinien 2012/19/EU (WEEE), Bitte entsorgen Sie dieses Produkt gemäß den örtlichen Vorschriften an der für Elektro- und Elektronikgeräte vorgesehenen Sammelstelle, Entsorgungshinweise in Europa finden Sie unter www.ohaus.com/weee ,

ISO 9001 Registrierung

Das Managementsystem für die Herstellung dieses Produkts ist nach ISO 9001 zertifiziert,

ZUBEHÖR

TABELLE 4: ZUBEHÖR

Teilenummer	Beschreibung
30616409	Radsatz, Defender Serie SST
30372146	Radsatz, Defender Serie CS
30696595	Säulenmontage, 330 mm SST i-D33
30696596	Säulenmontage, 680 mm SST i-D33
30696597	Säulenmontage, 330 mm CS i-D33
30696598	Säulenmontage, 680 mm CS i-D33
30696599	Säulenmontage, 980 mm CS i-D33
30696600	Frontmontage- Kit i-D33

EINGESCHRÄNKTE GARANTIE

Für Ohaus-Produkte gilt eine Garantie für Material- und Verarbeitungsfehler ab dem Zeitpunkt der Lieferung für die Dauer der Garantiezeit, Während der Garantiezeit repariert Ohaus alle Komponenten, die sich als defekt erweisen, oder ersetzt diese kostenlos, sofern das Produkt frachtfrei an Ohaus zurückgesandt wird,

Diese Garantie gilt nicht, wenn das Produkt durch einen Unfall oder unsachgemäßen Gebrauch beschädigt wurde, radioaktiven oder korrosiven Materialien ausgesetzt wird, Fremdmaterial ins Innere des Produkts eindringt oder als das Ergebnis einer Wartung oder Modifizierung von Ohaus, Anstelle einer ordnungsgemäßen Rücksendung der Garantiekarte beginnt die Gewährleistungsfrist mit dem Datum des Versands an den Vertragshändler, Von der Ohaus Corporation wird keine andere ausdrückliche oder stillschweigende Garantie gewährt, Die Ohaus Corporation haftet nicht für Folgeschäden,

Da die Garantiebestimmungen von Bundesstaat zu Bundesstaat und von Land zu Land unterschiedlich sind, wenden Sie sich bitte an Ohaus oder Ihren lokalen Ohaus-Händler für weitere Details,

INTRODUZIONE

Il presente Manuale copre l'installazione e le istruzioni della manutenzione per la Base Serie Defender™ Ohaus. Si prega di leggere completamente il presente Manuale prima dell'installazione e della messa in funzione,

PRECAUZIONI DI SICUREZZA

Per l'operazione sicura e affidabile del presente prodotto, si prega di attenersi alle seguenti precauzioni:



- Operare la base solamente sotto condizioni ambientali come specificato nelle presenti Piattaforme in acciaio inox con telaio in acciaio verniciato e piedini di livellamento in gomma,
- Assicurarsi che il cavo della cellula di carico non pone un'ostruzione o un pericolo d'inciampo,
- Non operare la base in ambienti pericolosi o posti instabili,
- Non fate cadere pesi sulla base,
- Non sollevate la base dalla parte superiore del telaio; sollevare sempre dalla parte inferiore della base quando spostate la base,
- La manutenzione deve solamente essere eseguito da personale autorizzato,

INSTALLAZIONE

Disimballaggio

Disimballate e ispezionate il prodotto per assicurarvi che tutti i componenti sono stati inclusi. Il pacco comprende quanto segue:

- Base Serie Defender™
- Pesa
- Manuale di Istruzioni

Quando il prodotto è acquistato come una completa Bilancia Serie Defender, il pacco includerà anche:

- Indicatore
- Kit a Colonna (Kit di montaggio anteriore)

MONTAGGIO

Pesa

Rimuovere i distanziali di spedizione e porre la pesa saldamente sulle pastiglie di carico di gomma sulla parte superiore del telaio,

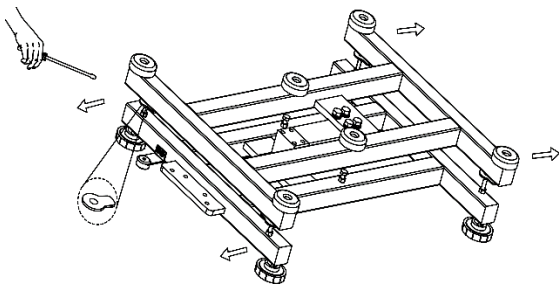

Nota: non incluso con alcuni modelli,

Connessioni di Cablaggio

Quando si connette la base a un indicatore Ohaus, provvisto con il connettore circolare corrispondente, spingere il connettore della base sul connettore dell'indicatore, e girare l'anello di bloccaggio in senso orario per bloccarlo in posizione

Quando si connette la base a un indicatore sprovvisto del connettore corrispondente, installare l'opzionale adattatore del cavo della cellula di carico (P/N 30429931 venduto separatamente) all'indicatore usando i codici del cablaggio della Tabella 1, Collegare quindi il cavo della cellula di carico al cavo dell'adattatore,

Nota: Come metodo di cablaggio alternativo, tagliate il connettore, scoprite i cavi e collegateli all'indicatore usando i codici del cablaggio della Tabella 1,

Il cavo di estensione accessorio (P/N 30429931) non può essere usato se la bilancia verrà usata per applicazioni legali del tipo commerciale o legali, poiché non esiste nessun provvedimento per sigillare la connessione tra l'indicatore e la piattaforma,

Se la base non supporta EasyConnect™, per favore fare riferimento al manuale dell'indicatore per le modalità di collegamento del connettore della cella di carico,

TABELLA 1, CONNESSIONE CELLA DI CARICO

Tipo 1, Per basi modello i-DxxxB1R, i-DxxxB1L,

FUNZIONE	COLORE DEL CAVO
+ Eccitazione	Rosso
- Eccitazione	Nero
+ Segnale	Blu
- Segnale	Bianco
Schermaggio	Trasparente

Tipo 1, Per basi modello i-DxxxB1X, i-DxxxB1V,

FUNZIONE	COLORE DEL CAVO
+ Eccitazione	Rosso
- Eccitazione	Nero
+ Segnale	Verde
- Segnale	Bianco
+ Senso	Blu
- Senso	Giallo
Schermaggio	Trasparente

Tipo 2, Per base modello i-DxxxC1x,

FUNZIONE	COLORE DEL CAVO
+ Eccitazione	Verde
- Eccitazione	Nero
+ Segnale	Rosso
- Segnale	Bianco
+ Senso	Blu
- Senso	Marrone
Schermaggio	Giallo

Selezionare il Luogo

Per garantire precisione, prestazioni adeguate e sicurezza, posizionare e utilizzare la base su una superficie stabile e piana, Evitare luoghi con rapidi cambiamenti di temperatura o eccessiva polvere, correnti d'aria, vibrazioni, campi elettromagnetici o calore,

Livellare la base regolando i quattro piedini di livellamento finché la bolla nell'indicatore di livello non è centrata, Potrebbe essere necessaria una chiave per allentare il dado di bloccaggio sopra ciascun piedino di livellamento, Quando la base è a livello, stringere nuovamente i dadi di bloccaggio contro la base per bloccare ciascun piede in posizione,

Nota: assicurarsi che la base sia a livello ogni volta che si cambia la sua posizione,

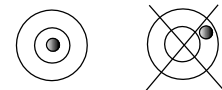

CORRETTO NON CORRETTO

MANUTENZIONE

Pulizia

I componenti della Base devono essere mantenuti puliti e privi di eccessivo accumulo di materiale,

- Per pulire le superfici esterne, utilizzate un panno umido con acqua e un detergente delicato, Non utilizzare acidi, alcali, solventi forti o materiali abrasivi,

Per mantenere l'integrità della superficie, non lasciare che i detriti rimangano sulla superficie del telaio verniciato o in acciaio inossidabile della Base,

- Rimuovere la Pesa e usare acqua fresca per pulire la superficie del telaio della Base di qualsiasi detrito, Asciugate la Base con un panno pulito, o lasciate asciugare all'aria prima di riporre la Pesa, Ripetete ogni giorno per un migliore risultato,

Risoluzione dei problemi

Oltre all'installazione dei componenti e alle regolazioni del livellamento, la base della serie Defender non richiede altre regolazioni come spedita dalla fabbrica,

Le difficoltà operative che si possono incontrare sono spesso riconducibili a cause semplici quali:

- Collegamenti elettrici allentati o errati
- Mancata rimozione dei distanziatori di spedizione
- Ostruzioni al telaio di base
- Ambienti instabili
- Taratura o impostazione errata dell'indicatore

Se la sezione relativa alla risoluzione dei problemi non risolve o descrive il problema, contattare il proprio agente di assistenza autorizzato OHAUS, Per assistenza o supporto tecnico negli Stati Uniti, chiamare il numero verde 1-800-526-0659 tra le 8:00 e le 17:00 EST, Uno specialista dell'assistenza ai prodotti OHAUS sarà disponibile per fornire assistenza, Al di fuori degli Stati Uniti, visitare il nostro sito Web, www.ohaus.com per individuare l'ufficio OHAUS più vicino,

DATI TECNICI

Specifiche Tecniche

I dati tecnici sono validi alle seguenti condizioni ambientali:

Temperatura di funzionamento: da -10 °C a +40 °C (da 14 ° F a 104 ° F)

Umidità Relativa: massima umidità relativa all'80% per temperature fino a 31°C con diminuzione lineare fino al 50% di umidità relativa a 40°C,

Altitudine: fino a 2,000 m

Grado di inquinamento : 2

Nota: non tutti i modelli potrebbero essere disponibili nella vostra zona, Verificate con il proprio rappresentante Ohaus locale,

TABELLA 2,1 SPECIFICHE

Modello	i-D15B1R	i-D30B1R	i-D60B1R	i-D60B1L	i-D150B1L	i-D150B1X	i-D300B1X	i-D300B1V	i-D600B1V
Capacità	15 kg	30 kg	60 kg	60 kg	150 kg	150kg	300 kg	300 kg	600 kg
Risoluzione approvata	OIML 3000e								
Capacità di sovraccarico sicuro	150% della capacità								
Dimensioni del piatto	305 x 355 mm			420 x 550 mm		500 x 650 mm		600 x 800 mm	
Costruzione della base	Piattaforma in acciaio inossidabile con telaio in acciaio al carbonio e piedini di livellamento in gomma								
Capacità della cella di carico	30 kg	50 kg	100 kg	100 kg	250 kg	250kg	500 kg	500kg	750kg
Cavo della cella di carico	2 m L x 4 fili					3 m L x 6 fili			
Tipo di cella di carico	350 Ohm in alluminio punto singolo								
Eccitazione della cella di carico	5-12V DC/AC								
Uscita nominale della cella di carico	2 mV/V								
Peso netto	7 kg / 15,9 lb			13 kg / 28,8 lb		23 kg / 51,2 lb		41 kg / 90,6 lb	
Peso di spedizione	10 kg / 22,5 lb			17 kg / 37,8 lb		27 kg / 58,9 lb		45 kg / 99,4 lb	
Protezione della cella di carico	IP65								

TABELLA 2,2 SPECIFICHE

Modello	i-D15C1R	i-D30C1R	i-D60C1R	i-D60C1L	i-D150C1L	i-D150C1X	i-D300C1X
Capacità	15 kg	30 kg	60 kg	60 kg	150 kg	150 kg	300 kg
Risoluzione approvata	OIML 3000e						
Capacità di sovraccarico sicuro	150% della capacità						
Dimensioni del piatto	305 x 355 mm			420 x 550 mm		500 x 650 mm	
Costruzione della base	Piattaforma in acciaio inossidabile con telaio in acciaio inossidabile e piedini di livellamento in gomma						
Capacità della cella di carico	30 kg	50 kg	100 kg	100 kg	300 kg	300 kg	500 kg
Cavo della cella di carico	2 m L x 6 fili						
Tipo di cella di carico	350 Ohm Punto singolo in acciaio inox						
Eccitazione della cella di carico	5-15V DC/AC						
Uscita nominale della cella di carico	2 mV/V						
Peso netto	8 kg / 17,1 lb			14 kg / 30,7 lb		27 kg / 58,5 lb	
Peso di spedizione	11 kg / 23,7 lb			18 kg / 39,6 lb		30 kg / 66,2 lb	
Protezione della cella di carico	IP67						

TABELLA 2,3 SPECIFICHE

Modello	i-D15B1R	i-D30B1R	i-D75B1R	i-D75B1L	i-D150B1L	i-D150B1X	i-D300B1X	i-D300B1V	i-D600B1V
Capacità	30 lb / 15 kg	60 lb / 30 kg	150 lb / 75 kg	150 lb / 75 kg	300 lb / 150 kg	300 lb / 150kg	600 lb / 300 kg	600 lb / 300 kg	1200 lb / 600 kg
Risoluzione approvata	NTEP e misurazione Canada 3000e								
Capacità di sovraccarico sicuro	150% della capacità								
Dimensioni del piatto	305 x 355 mm			420 x 550 mm		500 x 650 mm		600 x 800 mm	
Costruzione della base	Piattaforma in acciaio inossidabile con telaio in acciaio al carbonio e piedini di livellamento in gomma								
Capacità della cella di carico	30 kg	50 kg	100 kg	100 kg	250 kg	250kg	500 kg	500kg	750kg
Cavo della cella di carico	2 m L x 4 fili					3 m L x 6 fili			
Tipo di cella di carico	350 Ohm in alluminio punto singolo								
Eccitazione della cella di carico	5-12V DC/AC								
Uscita nominale della cella di carico	2 mV/V								
Peso netto	7 kg / 15,9 lb			13 kg / 28,8 lb		23 kg / 51,2 lb		41 kg / 90,6 lb	
Peso di spedizione	10 kg / 22,5 lb			17 kg / 37,8 lb		27 kg / 58,9 lb		45 kg / 99,4 lb	
Protezione della cella di carico	IP65								

TABELLA 2,4 SPECIFICHE

Modello	i-D15C1R	i-D30C1R	i-D75C1R	i-D75C1L	i-D150C1L	i-D150C1X	i-D300C1X
Capacità	30 lb / 15 kg	60 lb / 30 kg	150 lb / 75 kg	150 lb / 75 kg	300 lb / 150 kg	300 lb / 150 kg	600 lb / 300 kg
Risoluzione approvata	NTEP e misurazione Canada 3000e						
Capacità di sovraccarico sicuro	150% della capacità						
Dimensioni del piatto	305 x 355 mm		420 x 550 mm		500 x 650 mm		
Costruzione della base	Piattaforma in acciaio inossidabile con telaio in acciaio inossidabile e piedini di livellamento in gomma						
Capacità della cella di carico	30 kg	50 kg	100 kg	100 kg	300 kg	300 kg	500 kg
Cavo della cella di carico	2 m L x 6 fili						
Tipo di cella di carico	350 Ohm Punto singolo in acciaio inox						
Eccitazione della cella di carico	5-15V DC/AC						
Uscita nominale della cella di carico	2 mV/V						
Peso netto	8 kg / 17,1 lb		14 kg / 30,7 lb		27 kg / 58,5 lb		
Peso di spedizione	11 kg / 23,7 lb		18 kg / 39,6 lb		30 kg / 66,2 lb		
Protezione della cella di carico	IP67						

Disegni



Figura 1, Schema dimensionale base Defender,



TABELLA 3 DIMENSIONI

Base	A	B	C	D
	Profondità del piatto	Larghezza del piatto	Altezza del piatto rispetto alla superficie del tavolo	Altezza del piatto
i-DxxxB1R	355 mm / 14,0 poll,	305 mm / 12,0 poll,	128 mm / 5,3 poll,	75mm / 3,0 poll,
i-DxxxB1L	550 mm / 21,7 poll,	420 mm / 16,5 poll,	140 mm / 5,5 poll,	80 mm / 3,1poll,
i-DxxxB1X	650 mm / 25,6 poll,	500 mm / 19,7 poll,	150 mm / 5,9 poll,	90 mm / 3,5 poll,
i-DxxxB1V	800 mm / 31,5 poll,	600 mm / 23,6 poll,	154 mm / 6,1 poll,	90 mm / 3,5 poll,
i-DxxxC1R	355 mm / 14,0 poll,	305 mm / 12,0 poll,	128 mm / 5,0 poll,	75mm / 3,0 poll,
i-DxxxC1L	550 mm / 21,7 poll,	420 mm / 16,5 poll,	140 mm / 5,5 poll,	80 mm / 3,1poll,
i-DxxxC1X	650 mm / 25,6 poll,	500 mm / 19,7 poll,	150 mm / 5,9 poll,	90 mm / 3,5 poll,

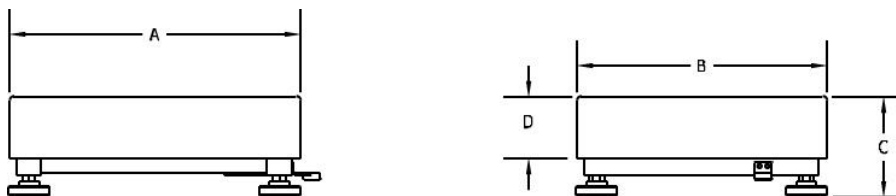
* Ai fini del livellamento, i piedini possono essere allungati fino a ulteriori 15 mm,

CONFORMITÀ

La conformità ai seguenti standard è indicata dal marchio corrispondente sul prodotto,

Marchio	Standard
	Questo prodotto è conforme alle norme armonizzate applicabili delle direttive UE 2011/65/UE (RoHS), La dichiarazione di conformità UE è disponibile online all'indirizzo www.ohaus.com/ce ,
	Questo prodotto è conforme alle norme di legge applicabili del Regolamento 2012 Limitazione all'uso di certe sostanze pericolose nelle apparecchiature elettriche ed elettroniche, La dichiarazione di conformità britannica è disponibile online su www.ohaus.com/uk-declarations ,
	Questo prodotto è conforme alle direttive UE 2012/19/UE (RAEE), Si prega di smaltire questo prodotto in conformità alle normative locali nel punto di raccolta specificato per le apparecchiature elettriche ed elettroniche, Per istruzioni sullo smaltimento in Europa, fare riferimento al sito www.ohaus.com/weee ,

Registrazione ISO 9001

Il sistema di gestione che regola la produzione di questo apparecchio è certificato ISO 9001,

ACCESSORI

TABELLA 4 ACCESSORI

Numero della	Descrizione
30616409	Kit ruote Defender Serie SST
30372146	Kit ruote Defender Serie CS
30696595	Gruppo colonna 330 mm SST i-D33
30696596	Gruppo colonna 680 mm SST i-D33
30696597	Gruppo colonna 330 mm CS i-D33
30696598	Gruppo colonna 680mm CS i-D33
30696599	Gruppo colonna 980 mm CS i-D33
30696600	Kit di montaggio anteriore i-D33

GARANZIA LIMITATA

I prodotti Ohaus sono garantiti contro difetti nei materiali e nella lavorazione dalla data di consegna fino alla durata del periodo di garanzia, Durante il periodo di garanzia, Ohaus riparerà o, a sua discrezione, sostituirà gratuitamente qualsiasi componente che si dimostra difettoso, a condizione che il prodotto venga restituito, franco carico prepagato, a Ohaus,

La presente garanzia non si applica se il prodotto è stato danneggiato da un incidente o da uso improprio, esposto a materiali radioattivi o corrosivi, ha materiale estraneo che penetra all'interno del prodotto, o come risultato di servizio o modifica da personale non autorizzato da Ohaus, Invece di una scheda di registrazione della garanzia correttamente restituita, il periodo di garanzia decorrerà dalla data di spedizione al rivenditore autorizzato, Nessun'altra garanzia espressa o implicita è fornita da Ohaus Corporation, Ohaus Corporation non sarà responsabile per eventuali danni conseguenti,

Poiché la legislazione sulla garanzia varia da Stato a Stato e da Paese a Paese, contattare Ohaus o il proprio rivenditore Ohaus locale per ulteriori dettagli,

INTRODUÇÃO

Este manual contém instruções de instalação e manutenção para a Base OHAUS Defender TM Series, Por favor, leia completamente este manual antes da instalação e operação,

PRECAUÇÕES DE SEGURANÇA

Para um funcionamento seguro e confiável deste produto, favor cumpra as seguintes precauções:



- Operar a base apenas em condições ambientais especificadas nas presentes instruções
- Assegurar-se de que o cabo da célula de carga não representa um perigo de obstrução ou tropeço
- Não operar a base em ambientes perigosos ou em locais instáveis
- Não deixar cair cargas sobre a base
- Não levantar a base pela armação superior; levantar sempre da armação inferior ao mover a base
- O serviço só deve ser executado por pessoas autorizadas

INSTALAÇÃO

Desembalagem

Desembalar e inspecionar o produto para ter a certeza de que todos os componentes foram incluídos, O pacote inclui o seguinte:

- Base Defender TM Series • Balança de pesos • Manual de Instruções

Quando adquirido como uma Escala da Series Defender completa, o pacote também incluirá:

- Indicador • Kit para Coluna (Kit de Montagem Frontal)

MONTAGEM

Balança de pesos

Retirar os espaçadores de transporte, e colocar a bandeja de pesagem firmemente sobre as almofadas de carga de borracha na armação superior da base,

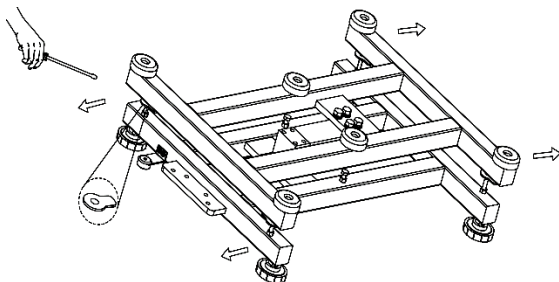

Nota: Não incluso com alguns modelos

Conexões de Cabeamento

Ao ligar a base a um indicador OHAUS equipado com o conector circular correspondente, empurre o conector de base para o conector indicador e rode o anel de bloqueio no sentido dos ponteiros do relógio para o bloquear no seu lugar,

Ao ligar a base a um indicador que não tenha o conector correspondente, instalar o adaptador opcional de cabo de célula de carga (P/N 30429931 vendido separadamente) ao indicador utilizando os códigos de cabeamento da Tabela 1, Em seguida, fixar o cabo da célula de carga ao adaptador do cabo,

Nota: Como método de cabeamento alternativo, cortar o conector, desencapar os fios e fixá-los ao indicador utilizando os códigos de cabeamento da Tabela 1,

O acessório do cabo de extensão (P/N: 30429931) não pode ser utilizado se a balança for utilizada numa aplicação legal para comércio ou legalmente controlada, porque não há nenhuma disposição para selar a ligação entre o indicador e a plataforma,

Se sua base não for compatível com o EasyConnect™, consulte o manual do indicador para saber como conectar o conector da célula de carga,

TABELA 1, LIGAÇÃO DA CÉLULA DE CARGA**Tipo1, Para o modelo i-DxxxB1R, base i-DxxxB1L**

FUNÇÃO	COR DO FIO
+ Excitação	Vermelho
- Excitação	Preto
+ Sinal	Azul
- Sinal	Branco
Escudo	Transparente

Tipo1, Para o modelo i-DxxxB1X, base i-DxxxB1V

FUNÇÃO	COR DO FIO
+ Excitação	Vermelho
- Excitação	Preto
+ Sinal	Verde
- Sinal	Branco
+ Sentido	Azul
- Sentido	Amarelo
Escudo	Transparente

Tipo2, Para o modelo i-DxxxC1x base

FUNÇÃO	COR DO FIO
+ Excitação	Verde
- Excitação	Preto
+ Sinal	Vermelho
- Sinal	Branco
+ Sentido	Azul
- Sentido	Marrom
Escudo	Amarelo

Selecionando o local

Para assegurar precisão, desempenho adequado e segurança, localizar e operar a base sobre uma superfície estável e nivelada, Evitar locais com mudanças rápidas de temperatura ou excesso de poeira, correntes de ar, vibrações, campos electromagnéticos ou calor,

Nivelar a base, ajustando os quatro pés de nivelamento até que a bolha no indicador de nível esteja centrada, Uma chave pode ser necessária para soltar a porca de bloqueio acima de cada pé de nivelamento, Quando a base estiver nivelada, apertar novamente as porcas de bloqueio contra a base para fixar cada pé no lugar,

Nota: Assegurar que a base está nivelada cada vez que a sua localização é alterada,



CORRETO



INCORRETO

MANUTENÇÃO

Limpeza

Os componentes de base devem ser mantidos limpos e livres de acumulação excessiva de material,

- Um pano húmido com água e um detergente suave pode ser utilizado para limpar as superfícies externas - não utilizar ácidos, álcalis, solventes fortes ou materiais abrasivos,

Para manter a integridade da superfície, não permitir a permanência de detritos na superfície da estrutura de base pintada ou de aço inoxidável,

- Retirar a bandeja e utilizar água fresca para limpar a superfície da estrutura de base de quaisquer resíduos, Secar a base com um pano limpo ou deixar secar ao ar antes de substituir a bandeja, Repetir diariamente para o melhor cuidado,

Solução de problemas

Para além de instalar componentes e ajustes de nivelamento, a Base da Série Defender não requer quaisquer outros ajustes, tal como expedidos da fábrica,

As dificuldades operacionais que podem ser encontradas podem muitas vezes ser atribuídas a causas simples, tais como:

- Ligações de cabos soltos ou incorretos
- Falha na remoção dos espaçadores de embarque
- Obstruções à estrutura da base
- Ambientes instáveis
- Calibração incorreta ou configuração do indicador

Se a sessão de resolução de problemas não resolver ou descrever o seu problema, entre em contato com o seu agente de serviço autorizado OHAUS, Para assistência de serviço ou apoio técnico nos Estados Unidos, ligue grátis 1-800-526-0659 entre as 8:00 e as 17:00 horas EST, Estará disponível um especialista em serviços de produtos OHAUS para prestar assistência, Fora dos EUA, por favor visite o nosso website, www.ohaus.com para localizar o escritório OHAUS mais próximo de você,

DADOS TÉCNICOS

Especificações técnicas

Os dados técnicos são válidos sob as seguintes condições ambientais:

Temperatura de funcionamento: -10°C a +40 °C (14 °F a 104 °F)

Umidade relativa: umidade relativa máxima de 80% para temperaturas de até 31°C, diminuindo linearmente para 50% de umidade relativa a 40°C,

Altitude: Até 2,000m

Grau de poluição: 2

Nota: Nem todos os modelos podem estar disponíveis na sua área, Verifique com o seu representante local OHAUS,

TABELA 2,1 ESPECIFICAÇÕES

Modelo	i-D15B1R	i-D30B1R	i-D60B1R	i-D60B1L	i-D150B1L	i-D150B1X	i-D300B1X	i-D300B1V	i-D600B1V
Capacidade	15 kg	30 kg	60 kg	60 kg	150 kg	150 kg	300 kg	300 kg	600 kg
Resolução Aprovada	OIML 3000e								
Capacidade de Sobrecarga Segura	150% da capacidade								
Dimensões da Bandeja	305 x 355 mm			420 x 550 mm		500 x 650 mm		600 x 800 mm	
Construção da Base	Plataforma de Aço Inoxidável com estrutura de aço carbono e pés de nivelamento de borracha								
Capacidade da Célula de Carga	30 kg	50 kg	100 kg	100 kg	250 kg	250 kg	500 kg	500 kg	750 kg
Cabo de Célula de Base	2 m L x 4-fios					3 m L x 6-fios			
Tipo de Célula de Carga	350 Ohm, ponto único de alumínio								
Excitação da Célula de Carga	5-12V DC/AC								
Saída Nominal da Célula de Carga	2 mV/V								
Peso Líquido	7 kg / 15,9 lb			13 kg / 28,8 lb		23 kg / 51,2 lb		41 kg / 90,6 lb	
Peso de Transporte	10 kg / 22,5 lb			17 kg / 37,8 lb		27 kg / 58,9 lb		45 kg / 99,4 lb	
Proteção da Célula de Carga	IP65								

TABELA 2,2 ESPECIFICAÇÕES

Modelo	i-D15C1R	i-D30C1R	i-D60C1R	i-D60C1L	i-D150C1L	i-D150C1X	i-D300C1X
Capacidade	15 kg	30 kg	60 kg	60 kg	150 kg	150 kg	300 kg
Resolução Aprovada	OIML 3000e						
Capacidade de Sobrecarga Segura	150% da capacidade						
Dimensões da Bandeja	305 x 355 mm			420 x 550 mm		500 x 650 mm	
Construção da Base	Plataforma de Aço Inoxidável com estrutura de aço inoxidável e pés de nivelamento de borracha						
Capacidade da Célula de Carga	30 kg	50 kg	100 kg	100 kg	300 kg	300 kg	500 kg
Cabo de Célula de Base	2 m L x 6-fios						
Tipo de Célula de Carga	350 Ohm, ponto único de aço inoxidável						
Excitação da Célula de Carga	5-15V DC/AC						
Saída Nominal da Célula de Carga	2 mV/V						
Peso Líquido	8 kg / 17,1 lb			14 kg / 30,7 lb		27 kg / 58,5 lb	
Peso de Transporte	11 kg / 23,7 lb			18 kg / 39,6 lb		30 kg / 66,2 lb	
Proteção da Célula de Carga	IP67						

TABELA 2,3 ESPECIFICAÇÕES

Modelo	i-D15B1R	i-D30B1R	i-D75B1R	i-D75B1L	i-D150B1L	i-D150B1X	i-D300B1X	i-D300B1V	i-D600B1V
Capacidade	30 lbs / 15 kg	60 lbs / 30 kg	150 lbs / 75 kg	150 lbs / 75 kg	300 lbs / 150 kg	300 lbs / 150 kg	600 lbs / 300 kg	600 lbs / 300 kg	1200 lbs / 600 kg
Resolução Aprovada	NTEP e Measurement Canada 3000e								
Capacidade de Sobrecarga Segura	150% da capacidade								
Dimensões da Bandeja	305 x 355 mm			420 x 550 mm		500 x 650 mm		600 x 800 mm	
Construção da Base	Plataforma de Aço Inoxidável com estrutura de aço carbono e pés de nivelamento de borracha								
Capacidade da Célula de Carga	30 kg	50 kg	100 kg	100 kg	250 kg	250 kg	500 kg	500 kg	750 kg
Cabo de Célula de Base	2 m L x 4-fios					3 m L x 6-fios			
Tipo de Célula de Carga	350 Ohm, ponto único de alumínio								
Excitação da Célula de Carga	5-12V DC/AC								
Saída Nominal da Célula de Carga	2 mV/V								
Peso Líquido	7 kg / 15,9 lb			13 kg / 28,8 lb		23 kg / 51,2 lb		41 kg / 90,6 lb	
Peso de Transporte	10 kg / 22,5 lb			17 kg / 37,8 lb		27 kg / 58,9 lb		45 kg / 99,4 lb	
Proteção da Célula de Carga	IP65								

TABELA 2,4 ESPECIFICAÇÕES

Modelo	i-D15C1R	i-D30C1R	i-D75C1R	i-D75C1L	i-D150C1L	i-D150C1X	i-D300C1X
Capacidade	30 lbs / 15 kg	60 lbs / 30 kg	150 lbs / 75 kg	150 lbs / 75 kg	300 lbs / 150 kg	300 lbs / 150 kg	600 lbs / 300 kg
Resolução Aprovada	NTEP e Measurement Canada 3000e						
Capacidade de Sobrecarga Segura	150% da capacidade						
Dimensões da Bandeja	305 x 355 mm			420 x 550 mm		500 x 650 mm	
Construção da Base	Plataforma de Aço Inoxidável com estrutura de aço inoxidável e pés de nivelamento de borracha						
Capacidade da Célula de Carga	30 kg	50 kg	100 kg	100 kg	300 kg	300 kg	500 kg
Cabo de Célula de Base	2 m L x 6-fios						
Tipo de Célula de Carga	350 Ohm, ponto único de aço inoxidável						
Excitação da Célula de Carga	5-15V DC/AC						
Saída Nominal da Célula de Carga	2 mV/V						
Peso Líquido	8 kg / 17,1 lb			14 kg / 30,7 lb		27 kg / 58,5 lb	
Peso de Transporte	11 kg / 23,7 lb			18 kg / 39,6 lb		30 kg / 66,2 lb	
Proteção da Célula de Carga	IP67						

Desenhos



Figura 1, Desenho da Dimensão da Base do Defensor,



TABELA 3, DIMENSÕES

Base	A	B	C	D
	Profundidade da Bandeja	Largura da Bandeja	Altura da Bandeja à Superfície da Mesa	Altura da Bandeja
i-DxxxB1R	355 mm / 14,0 pol,	305 mm / 12,0 pol,	128 mm / 5,3 pol,	75 mm / 3,0 pol,
i-DxxxB1L	550 mm / 21,7 pol,	420 mm / 16,5 pol,	140 mm / 5,5 pol,	80 mm / 3,1 pol,
i-DxxxB1X	650 mm / 25,6 pol,	500 mm / 19,7 pol,	150 mm / 5,9 pol,	90 mm / 3,5 pol,
i-DxxxB1V	800 mm / 31,5 pol,	600 mm / 23,6 pol,	154 mm / 6,1 pol,	90 mm / 3,5 pol,
i-DxxxC1R	355 mm / 14,0 pol,	305 mm / 12,0 pol,	128 mm / 5,0 pol,	75mm / 3,0 pol,
i-DxxxC1L	550 mm / 21,7 pol,	420 mm / 16,5 pol,	140 mm / 5,5 pol,	80 mm / 3,1 pol,
i-DxxxC1X	650 mm / 25,6 pol,	500 mm / 19,7 pol,	150 mm / 5,9 pol,	90 mm / 3,5 pol,

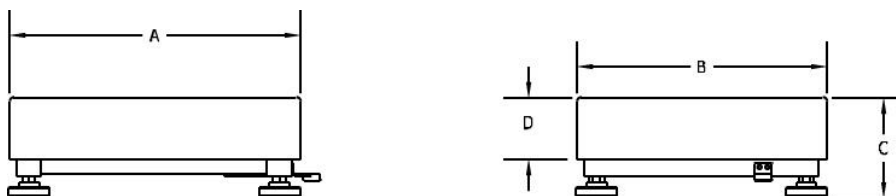
* Para efeitos de nivelamento, os pés podem ser estendidos até 15 mm adicionais,

CONFORMIDADE

A conformidade com os seguintes padrões é indicada pela marca correspondente no produto,

Marca	Padrão
	Este produto está em conformidade com as normas harmonizadas aplicáveis das Diretrizes 2011/65/EU (RoHS), A Declaração de Conformidade da EU está disponível online em www.ohaus.com/ce ,
	Este produto está em conformidade com as normas legais aplicáveis da Restrição de Substâncias Perigosas em Equipamentos Elétricos e Eletrônicos de 2012, A Declaração de Conformidade do Reino Unido está disponível online em www.ohaus.com/uk-declarations ,
	Este produto está em conformidade com a Diretiva da EU 2012/19 / EU (WEEE), Favor eliminar este produto de acordo com os regulamentos locais no ponto de recolha especificado para o equipamento eléctrico e eletrónico, Para instruções de eliminação na Europa, consulte www.ohaus.com/weee ,

ISO 9001 Registro

O sistema de gestão que rege a produção deste produto tem a certificação ISO 9001,

ACESSÓRIOS

TABELA 4, ACESSÓRIOS

Número da Peça	Descrição
30616409	Kit de Rodas, Série Defender SST
30372146	Kit de Rodas, Série Defender CS
30696595	Conjunto de Coluna 330 mm SST i-D33
30696596	Conjunto de Coluna 680 mm SST i-D33
30696597	Conjunto de Coluna 330 mm CS i-D33
30696598	Conjunto de Coluna 680 mm CS i-D33
30696599	Conjunto de Coluna 980 mm CS i-D33
30696600	Kit de Montagem Frontal i-D33

GARANTIA LIMITADA

Os produtos OHAUS são garantidos contra defeitos de material e de fabricação desde a data de entrega até à duração do período de garantia, Durante o período de garantia, a OHAUS reparará, ou, à sua escolha, substituirá qualquer componente que se revele defeituoso sem custos, desde que o produto seja devolvido, com frete pré-pago, à OHAUS, Esta garantia não se aplica se o produto tiver sido danificado por acidente ou uso indevido, exposto a materiais radiativos ou corrosivos, tiver material estranho e penetrar no interior do produto, ou como resultado de serviço ou modificação por outros que não a OHAUS, Em vez de um cartão de registo de garantia devidamente devolvido, o período de garantia começará na data de envio para o revendedor autorizado, Nenhuma outra garantia expressa ou implícita é dada pela Corporação OHAUS, A Corporação OHAUS não será responsável por quaisquer danos consequentes, Como a legislação de garantia difere de estado para estado e de país para país, favor contate a OHAUS ou o seu revendedor local OHAUS para mais detalhes,

INTRODUKTION

Denna handbok täcker installations- och underhållsinstruktioner för OHAUS Defender™ Series Base, Läs denna bruksanvisning fullständigt innan installation och drift,

SÄKERHETSÅTGÄRDER

För säker och pålitlig användning av denna produkt, följ följande försiktighetsåtgärder:



- Operate the base only under ambient conditions specified in these instructions
- Se till att lastcellskabeln inte utgör någon hinder eller snubblingsrisk
- Använd inte basen i farliga miljöer eller instabila miljöer
- Tappa inte laster på basen
- Lyft inte basen i den övre ramen; lyft alltid från bottenramen när du flyttar basen
- Service får endast utföras av auktoriserad personal

INSTALLATION

Uppackning

Packa upp och inspektera produkten för att se till att alla komponenter har inkluderats, Paketet innehåller följande:

- Defender™ Series Base
- Vågpanna
- Instruktionsmanual

När den köps som en komplett skala för Defender-serien kommer paketet också att innehålla:

- Indikator
- Kolonn Kit (kit för frammontering)

MONTERING

Vågpanna

Ta bort transportavstånden och placera vägningsskålen ordentligt över gummikuddarna på den övre ramen på basen,

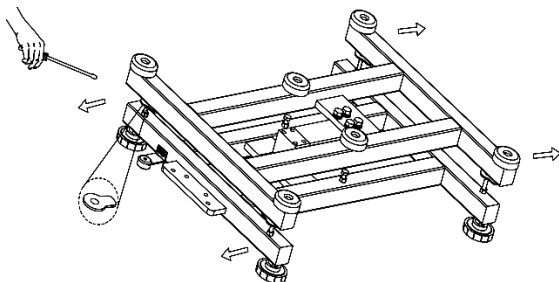

Observera: Ingår inte med vissa modeller

Ledningsanslutningar

När du ansluter basen till en OHAUS-indikator utrustad med matchande cirkulärt kontaktdon, tryck baskontakten på indikatorkontakten och vrid låsringen medurs för att låsa den på plats

När du ansluter basen till en indikator som inte har den matchande kontakten, installerar du valfri adapter för laddningscellkabel (art.nr, 30429931 säljs separat) till indikatorn med hjälp av ledningskoderna i tabell 1, Anslut sedan last cell kabeln till kabeladaptern,

Observera: Som en alternativ kopplingsmetod, klipp av kontakten, remsa kablarna och fäst dem till indikatorn med hjälp av ledningskoderna i tabell 1,

Tillbehörskabeln tillbehör (P / N: 30429931) kan inte användas om skalan kommer att användas i en laglig för handel eller lagligt kontrollerad applikation, eftersom det inte finns någon bestämmelse för att täta förbindelsen mellan indikatorn och plattformen,

Om din bas inte stöder EasyConnect™, se indikatorhandboken för hur du ansluter laddcellskontakt,

TABELL 1, LADDA CELLANSLUTNING

Typ 1, För modell i-DxxxB1R, i-DxxxB1L bas

FUNKTION	TRÅDFÄRG
+ Excitation	Röd
- Excitation	Svart
+ Signal	Blå
- Signal	Vit
Sköld	Genomskinlig

Typ 1, För modell i-DxxxB1X, i-DxxxB1V bas

FUNKTION	TRÅDFÄRG
+ Excitation	Röd
- Excitation	Svart
+ Signal	Grön
- Signal	Vit
+ Känsla	Blå
- Känsla	Gul
Sköld	Genomskinlig

Typ2, För modell i-DxxxC1x bas

FUNKTION	TRÅDFÄRG
+ Excitation	Grön
- Excitation	Svart
+ Signal	Röd
- Signal	Vit
+ Känsla	Blå
- Känsla	Brun
Sköld	Gul

Välja plats

För att säkerställa noggrannhet, korrekt prestanda och säkerhet, placera och använd basen på en stabil, plan yta, Undvik platser med snabba temperaturförändringar eller kraftigt damm, luftströmmar, vibrationer, elektromagnetiska fält eller värme,

Justera basen genom att justera de fyra utjämningsfötterna tills bubblan i nivåindikatorn är centrerad, En skiftnyckel kan behövas för att lossa låsmuttern ovanför varje utjämningsfot, När basen är plan, dra åt låsmuttrarna igen mot basen för att låsa varje fot på plats,

Observera: Se till att basen är i nivå varje gång dess plats ändras,



KORREKT



FELAKTIG L

UNDERHÅLL

Rengöring

Baskomponenterna ska hållas rena och fria från överdriven materialuppbyggnad,

- En fuktig trasa med vatten och ett mildt rengöringsmedel kan användas för att torka av de yttre ytorna - använd inte syror, alkalier, starka lösningsmedel eller strävt material,

För att bibehålla ytans integritet, låt inte skräp förbli på ytan på den målade eller rostfria basramen,

- Ta bort pannan och använd färskt vatten för att rengöra bottenramens yta från eventuellt skräp, Torka basen med en ren trasa eller lufttorka innan du sätter tillbaka pannan, Upprepa dagligen för bästa vård,

Felsökning

Förutom att installera komponenter och justera justeringar kräver Defender Series Base inga andra justeringar som levereras från fabriken,

Operativa svårigheter som kan stötas på kan ofta spåras till enkla orsaker som:

- Lösa eller felaktiga anslutningar
- Glömt att ta bort frakt distanserna
- Hinder för basramen
- Instabil miljö
- Felaktig kalibrering eller inställning av indikatorn

Om felsökningsavsnittet inte löser eller beskriver ditt problem, kontakta din auktoriserade OHAUS-serviceagent, För servicehjälp eller teknisk support i USA, ring avgiftsfritt 1-800-526-0659 mellan 08:00 och 17:00 EST, En OHAUS-produktservicespecialist kommer att vara tillgänglig för att ge hjälp, Utanför USA, besök vår webbplats, www.ohaus.com för att hitta OHAUS-kontoret närmast dig,

TEKNISKA DATA

Tekniska specifikationer

De tekniska data är giltiga under följande omgivningsförhållanden:

Drifttemperatur: -10°C till +40 °C (14 °F till 104 °F)

Relativ luftfuktighet: maximal relativ luftfuktighet 80% för temperaturer upp till 31 ° C minskar linjärt till 50% relativ luftfuktighet vid 40 ° C,

Höjdnivå: Upp till 2,000m

Föroreningsgrad: 2

Observera: Det är inte säkert att alla modeller finns tillgängliga i ditt område, Kontrollera med din lokala OHAUS-representant,

TABELL 2,1 SPECIFIKATIONER

Modell	i- D15B1R	i- D30B1R	i- D60B1R	i- D60B1L	i- D150B1L	i- D150B1X	i- D300B1X	i- D300B1V	i- D600B1V
Kapacitet	15 kg	30 kg	60 kg	60 kg	150 kg	150kg	300 kg	300 kg	600 kg
Godkänd lösning	OIML 3000e								
Säker överbelastningskapacitet	150 % av kapaciteten								
Panorera dimensioner	305 x 355 mm			420 x 550 mm		500 x 650 mm		600 x 800 mm	
Baskonstruktion	Rostfritt stål plattform med kolstål ram och gummi jäsning avgift								
Kapacitet för inläsningscell	30 kg	50 kg	100 kg	100 kg	250 kg	250kg	500 kg	500kg	750kg
Ladda cellkabel	2 m L x 4-trådig					3 m L x 6-trådig			
Läs in celltyp	350 Ohm aluminium enda punkt								
Ladda cellexcitation	5-12V DC/AC								
Klassad utmatning för inläsningscell	2 mV/V								
Nettovikt	7 kg			13 kg		23 kg		41 kg	
Fraktvikt	10 kg			17 kg		27 kg		45 kg	
Skydd mot inläsningsceller	IP65								

TABELL 2,2 SPECIFIKATIONER

Modell	i-D15C1R	i-D30C1R	i-D60C1R	i-D60C1L	i-D150C1L	i-D150C1X	i-D300C1X
Kapacitet	15 kg	30 kg	60 kg	60 kg	150 kg	150 kg	300 kg
Godkänd lösning	OIML 3000e						
Säker överbelastningskapacitet	150 % av kapaciteten						
Panorera dimensioner	305 x 355 mm			420 x 550 mm		500 x 650 mm	
Baskonstruktion	Rostfritt stål plattform med rostfritt stål ram och gummi jäsning avgiftt						
Kapacitet för inläsningscell	30 kg	50 kg	100 kg	100 kg	300 kg	300 kg	500 kg
Ladda cellkabel	2 m L x 6-trådlig						
Läs in celltyp	350 Ohm Staines stål en punkt						
Ladda cellexcitation	5-15V DC/AC						
Klassad utmatning för inläsningscell	2 mV/V						
Nettovikt	8 kg			14 kg		27 kg	
Fraktvikt	11 kg			18 kg		30 kg	
Skydd mot inläsningsceller	IP67						

BORD 2, 3 SPECIFIKATIONER

Modell	i-D15B1R	i-D30B1R	i-D75B1R	i-D75B1L	i-D150B1L	i-D150B1X	i-D300B1X	i-D300B1V	i-D600B1V
Kapacitet	30 lb / 15 kg	60 lb / 30 kg	150 lb / 75 kg	150 lb / 75 kg	300 lb / 150 kg	300 lb / 150kg	600 lb / 300 kg	600 lb / 300 kg	600 lb
Godkänd lösning	NTEP och mätning Kanada 3000e								
Säker överbelastningskapacitet	150 % av kapaciteten								
Panorera dimensioner	305 x 355 mm			420 x 550 mm		500 x 650 mm		600 x 800 mm	
Baskonstruktion	Rostfritt stål plattform med kolstål ram och gummi jäsning avgiftt								
Kapacitet för inläsningscell	30 kg	50 kg	100 kg	100 kg	250 kg	250kg	500 kg	500kg	750kg
Ladda cellkabel	2 m L x 4-trådlig					3 m L x 6-trådlig			
Läs in celltyp	350 Ohm aluminium enda punkt								
Ladda cellexcitation	5-12V DC/AC								
Klassad utmatning för inläsningscell	2 mV/V								
Nettovikt	7 kg			13 kg		23 kg		41 kg	
Fraktvikt	10 kg			17 kg		27 kg		45 kg	
Skydd mot inläsningsceller	IP65								

BORD 2, 4 SPECIFIKATIONER

Modell	i-D15C1R	i-D30C1R	i-D75C1R	i-D75C1L	i-D150C1L	i-D150C1X	i-D300C1X
Kapacitet	30 lb / 15 kg	30 lb	75 lb	75 lb	300 lb / 150 kg	300 lb / 150 kg	300 lb
Godkänd lösning	NTEP och mätning Kanada 3000e						
Säker överbelastningskapacitet	150 % av kapaciteten						
Panorera dimensioner	305 x 355 mm			420 x 550 mm		500 x 650 mm	
Baskonstruktion	Rostfritt stål plattform med rostfritt stål ram och gummi jäsning avgiftt						
Kapacitet för inläsningscell	30 kg	50 kg	100 kg	100 kg	300 kg	300 kg	500 kg
Ladda cellkabel	2 m L x 6-trådlig						
Läs in celltyp	350 Ohm Staines stål en punkt						
Ladda cellexcitation	5-15V DC/AC						
Klassad utmatning för inläsningscell	2 mV/V						
Nettovikt	8 kg			14 kg		27 kg	
Fraktvikt	11 kg			18 kg		30 kg	
Skydd mot inläsningsceller	IP67						

Ritningar

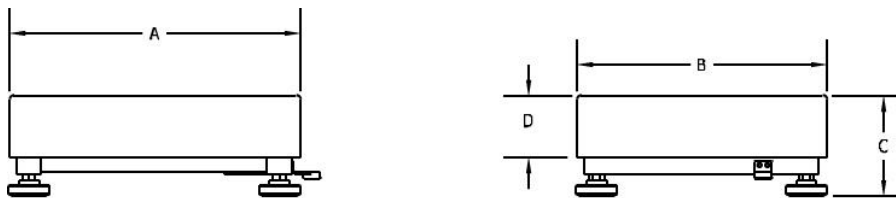

Figur 1 Defender Base Dimension Ritning,



BORD 3, MÅTT

Bas	A	B	C	D
	Panorera djup	Panorera bredd	Höjd på panorering till bordsyta	Panorera höjd
i-DxxxB1R	355 mm / 14,0 in	305 mm / 12,0 in	128 mm / 5,3 in	75mm / 3,0 in
i-DxxxB1L	550 mm / 21,7 in	420 mm / 16,5 in	140 mm / 5,5 in	80 mm / 3,1 in
i-DxxxB1X	650 mm / 25,6 in	500 mm / 19,7 in	150 mm / 5,9 in	90 mm / 3,5 in
i-DxxxB1V	800 mm / 31,5 in	600 mm / 23,6 in	154 mm / 6,1 in	90 mm / 3,5 in
i-DxxxC1R	355 mm / 14,0 in	305 mm / 12,0 in	128 mm / 5,0 in	75mm / 3,0 in
i-DxxxC1L	550 mm / 21,7 in	420 mm / 16,5 in	140 mm / 5,5 in	80 mm / 3,1 in
i-DxxxC1X	650 mm / 25,6 in	500 mm / 19,7 in	150 mm / 5,9 in	90 mm / 3,5 in

* För planeringsändamål kan fötterna förlängas upp till ytterligare 15 mm,

EFTERLEVNAD

Överensstämmelse med följande standarder indikeras av motsvarande märke på produkten,

Märke	Standard
	Den här produkten uppfyller tillämpliga harmoniserade standarder i EU-direktiv 2011/65 / EU (RoHS), EU-försäkran om överensstämmelse är tillgänglig online på www.ohaus.com/ce ,
	Denna produkt överensstämmer med tillämpliga lagstadgade standarder för begränsning av användningen av vissa farliga ämnen i förordningar för elektrisk och elektronisk utrustning 2012, Den brittiska överensstämmelseförklaringen finns tillgänglig online på www.ohaus.com/uk-declarations ,
	Denna produkt uppfyller EU: s direktiv 2012/19 / EU (WEEE), Kassera denna produkt i enlighet med lokala föreskrifter på den uppsamlingsplats som anges för elektrisk och elektronisk utrustning, För information om bortskaffande i Europa, se www.ohaus.com/weee ,

ISO 9001-registrering

Ledningssystemet för produktionen av denna produkt är ISO 9001-certifierat,

TILLBEHÖR

TABELL 4, TILLBEHÖR

Delnummer	Beskrivning
30616409	Hjulsats Defender-serien SST
30372146	Hjulsats Defender Serie CS
30696595	Kolonnmontering 330mm SST i-D33
30696596	Kolonnmontering 680mm SST i-D33
30696597	Kolonnmontering 330mm CS i-D33
30696598	Kolonnmontering 680mm CS i-D33
30696599	Kolonnmontering 980mm CS i-D33
30696600	Främre monteringsats i-D33

BEGRÄNSAD GARANTI

OHAUS-produkter garanteras mot defekter i material och utförande från leveransdatum till garantiperiodens längd, Under garantiperioden kommer OHAUS att reparera eller, efter eget val, byta ut alla komponenter som visar sig vara defekt utan kostnad, förutsatt att produkten returneras, fraktförbetald, till OHAUS, Denna garanti gäller inte om produkten har skadats av olycka eller missbruk, utsatts för radioaktiva eller frätande material, har främmande material som tränger in i produkten eller som ett resultat av service eller modifiering av annat än OHAUS, I stället för ett korrekt returnerat garantiregistreringskort ska garantiperioden börja från leveransdagen till den auktoriserade återförsäljaren, Ingen annan uttrycklig eller underförstådd garanti ges av OHAUS Corporation, OHAUS Corporation är inte ansvarigt för några följdskador, Eftersom garantilagstiftningen skiljer sig från stat till stat och land till land, vänligen kontakta OHAUS eller din lokala OHAUS-återförsäljare för mer information

INLEIDING

Deze handleiding bevat installatie- en onderhoudsinstructies voor de OHAUS Defender™ Serie Basis, Lees deze handleiding vóór de installatie en gebruik in zijn geheel door,

VEILIGHEIDSMATREGELEN

Voor een veilige en betrouwbare werking van dit product, moet u de volgende voorzorgsmaatregelen naleven:



- Gebruik de basis uitsluitend onder de in deze instructies gespecificeerde omgevingscondities
- Zorg ervoor dat de weegstaafkabel geen obstakels of struikelgevaar vormt
- Gebruik de basis niet in gevaarlijke omgevingen of onstabiele locaties
- Geen belastingen op de basis laten vallen
- Til de basis niet op aan het bovenframe; het onderframe altijd optillen bij het verplaatsen van de basis
- Onderhoud mag uitsluitend worden uitgevoerd door bevoegd personeel

INSTALLATIE

Uit de verpakking halen

Pak het product uit de verpakking en inspecteer het om er zeker van te zijn dat alle componenten zijn meegeleverd, De verpakking bevat het volgende:

- Defender™ Serie Basis
- Weegschaal
- Gebruiksaanwijzing

Bij aankoop als complete weegschaal uit de Defender-serie, zal de verpakking het volgende bevatten:

- Indicator
- Kolom Set (Montageset gebruikt aan de voorzijde)

MONTAGE

Weegschaal

Verwijder de transportafstandhouders, en plaats de weegschaal stevig over de rubberen laadkussens op het bovenframe van de basis,

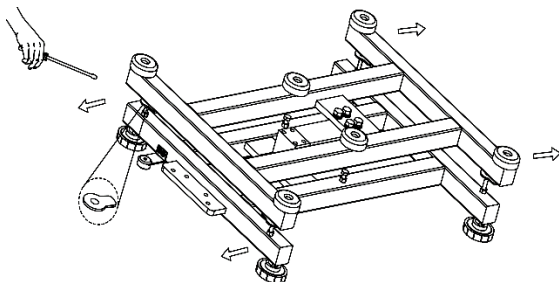

Opmerking: Niet inbegrepen bij sommige modellen

Bedradingsaansluitingen

Bij het aansluiten van de basis op een OHAUS-indicator die is uitgerust met de bijpassende cirkelvormige stekker, druk de basisstekker op de indicatorconnector en draai de borgring rechtsom om deze op zijn plaats te vergrendelen,

Bij het aansluiten van de basis op een indicator die niet de bijpassende stekker heeft, installeer de optionele adapter weegstaafkabel (P/N 30429931 wordt apart verkocht) op de indicator met behulp van de bedradingscodes in Tabel 1, Bevestig vervolgens de weegstaafkabel aan de kabeladapter,

Opmerking: Als een alternatieve bedradingsmethode, snijd de stekker eraf, strip de draden en bevestig ze aan de indicator met behulp van de bedradingscodes in Tabel 1, Het verlengsnoer accessoire (P/N: 30429931) kan niet worden gebruikt wanneer de weegschaal zal worden gebruikt in een legaal voor handel of wettelijk gecontroleerde toepassing, omdat er geen voorziening is om de verbinding tussen de indicator en het platform af te dichten,

Indien uw basis niet de EasyConnect™ ondersteunt, raadpleeg dan de gebruiksaanwijzing van de indicator over hoe de laadcel stekker aan te sluiten,

TABEL 1, LAADCEL AANSLUITING**Type 1, Voor model i-DxxxB1R, i-DxxxB1L basis**

FUNCTIE	DRAAD KLEUR
+ Opwekking	Rood
- Opwekking	Zwart
+ Signaal	Blauw
- Signaal	Wit
Geaard	Doorzichtig

Type 1, Voor model i-DxxxB1X, i-DxxxB1V basis

FUNCTIE	DRAAD KLEUR
+ Opwekking	Rood
- Opwekking	Zwart
+ Signaal	Groen
- Signaal	Wit
+ Voeding	Blauw
- Voeding	Geel
Geaard	Doorzichtig

Type 2, Voor model i-DxxxC1x basis

FUNCTIE	DRAAD KLEUR
+ Opwekking	Groen
- Opwekking	Zwart
+ Signaal	Rood
- Signaal	Wit
+ Voeding	Blauw
- Voeding	Bruin
Geaard	Geel

Keuze van de locatie

Om nauwkeurigheid, goede prestaties en veiligheid te garanderen, plaatst en gebruikt u het basisstation op een stabiel, horizontaal oppervlak, Vermijd locaties met snelle temperatuurschommelingen of overmatig veel stof, luchtstromen, trillingen, elektromagnetische velden of hitte,

Plaats de basis waterpas door de vier stelvoetjes aan te passen totdat de bel in de waterpas gecentreerd is, U hebt mogelijk een moersleutel nodig om de borgmoer boven elke stelvoet los te draaien, Wanneer de basis waterpas staat, draai de borgmoeren opnieuw vast tegen de basis om elke voet op zijn plaats te vergrendelen,

Opmerking: Zorg ervoor dat de basis waterpas is telkens als de locatie wordt gewijzigd,



JUIST



ONJUIST

ONDERHOUD

Reinigen

De basisonderdelen moeten schoon worden gehouden en vrij van overmatige materiaalophoping,

- en vochtige doek met water en een mild schoonmaakmiddel kan worden gebruikt om de externe oppervlakken schoon te vegen – geen zuren, logen, sterke oplosmiddelen of schurende materialen gebruiken,

Om de integriteit van het oppervlak te behouden, mag er geen verontreiniging achterblijven op het oppervlak van het gelakte of roestvrijstalen basisframe,

- Verwijder de schaal en gebruik zoet water om het oppervlak van het onderste frame schoon te maken van vuil, Droog de basis af met een schone doek of laat aan de lucht drogen vóór u de schaal terugplaatst, Herhaal dit dagelijks voor de beste zorg,

Probleemoplossing

Behalve het installeren van componenten en het afstellen van de nivellering, heeft de Defender Serie Basis geen andere aanpassingen zoals af-fabriek nodig,

Moeilijkheden met de bediening die kunnen optreden, zijn vaak terug te voeren op eenvoudige oorzaken, zoals:

- Losse of onjuiste bedradingsaansluitingen
- Het niet verwijderen van de transportafstandhouders
- Belemmeringen in het basisframe
- Onstabiele omgevingen
- Onjuiste kalibratie of instelling van de indicator

Als het hoofdstuk probleemoplossing uw probleem niet oplost of beschrijft, neem contact op met uw geautoriseerde OHAUS servicemonteur, Voor service-assistentie of technische ondersteuning in de Verenigde Staten, kunt u gratis bellen naar 1-800-526-0659 tussen 8:00 uur en 17:00 uur EST, Er zal een OHAUS productservicespecialist beschikbaar zijn om assistentie te bieden, Buiten de Verenigde Staten, kunt u terecht op onze website, www.ohaus.com om het dichtstbijzijnde OHAUS-kantoor te vinden,

TECHNISCHE GEGEVENS

Technische Specificaties

De technische gegevens zijn geldig onder de hier beneden beschreven omgevingsomstandigheden:

Bedrijfstemperatuur: -10°C tot +40 °C (14 °F tot 104 °F)

Relatieve luchtvochtigheid: maximale relatieve luchtvochtigheid 80% bij temperaturen tot en met 31 °C lineair afnemend tot 50% relatieve luchtvochtigheid bij 40°C

Hoogte: tot 2,000m

Vervuilinggraad: 2

Opmerking: Mogelijk zijn niet alle modellen in uw regio verkrijgbaar, Neem contact op met uw plaatselijke OHAUS-vertegenwoordiger,

TABEL 2,1 SPECIFICATIES

Model	i-D15B1R	i-D30B1R	i-D60B1R	i-D60B1L	i-D150B1L	i-D150B1X	i-D300B1X	i-D300B1V	i-D600B1V
Capaciteit	15 kg	30 kg	60 kg	60 kg	150 kg	150kg	300 kg	300 kg	600 kg
Goedgekeurde resolutie	OIML 3000e								
Veilige overbelastingcapaciteit	150% van de capaciteit								
Afmetingen schaal	305 x 355 mm			420 x 550 mm		500 x 650 mm		600 x 800 mm	
Basisconstructie	Roestvrijstalen platform met koolstofstaal frame en rubberen stelvoeten								
Herhaalbaarheid (met Afwijking)	30 kg	50 kg	100 kg	100 kg	250 kg	250kg	500 kg	500kg	750kg
Lineariteit	2 m L x 4-draad					3 m L x 6-draad			
Laadstaafcapaciteit	350 Ohm aluminium enkel punt								
Laadstaafkabel	5-12V DC/AC								
Laad celtype	2 mV/V								
Laadcel Excitatie	7 kg / 15,9 lb			13 kg / 28,8 lb		23 kg / 51,2 lb		41 kg / 90,6 lb	
Laadcel Nominaal vermogen	10 kg / 22,5 lb			17 kg / 37,8 lb		27 kg / 58,9 lb		45 kg / 99,4 lb	
Laadcel bescherming	IP65								

TABEL 2,2 SPECIFICATIES

Model	i-D15C1R	i-D30C1R	i-D60C1R	i-D60C1L	i-D150C1L	i-D150C1X	i-D300C1X
Capaciteit	15 kg	30 kg	60 kg	60 kg	150 kg	150 kg	300 kg
Goedgekeurde resolutie	OIML 3000e						
Veilige overbelastingcapaciteit	150% van de capaciteit						
Afmetingen schaal	305 x 355 mm			420 x 550 mm		500 x 650 mm	
Basisconstructie	Roestvrijstalen platform met roestvrijstalen frame en rubberen stelvoeten						
Basisconstructie	30 kg	50 kg	100 kg	100 kg	300 kg	300 kg	500 kg
Laadcelcapaciteit	2 m L x 6-draad						
Laadcelkabel	350 Ohm roestvrijstalen enkel punt						
Type laadcel	5-15V DC/AC						
Laadcel excitatie	2 mV/V						
Netto gewicht	8 kg / 17,1 lb			14 kg / 30,7 lb		27 kg / 58,5 lb	
Verzendgewicht	11 kg / 23,7 lb			18 kg / 39,6 lb		30 kg / 66,2 lb	
Laadcel bescherming	IP67						

TABEL 2,3 SPECIFICATIES

Model	i-D15B1R	i-D30B1R	i-D75B1R	i-D75B1L	i-D150B1L	i-D150B1X	i-D300B1X	i-D300B1V	i-D600B1V
Capaciteit	30 lb / 15 kg	60 lb / 30 kg	150 lb / 75 kg	150 lb / 75 kg	300 lb / 150 kg	300 lb / 150kg	600 lb / 300 kg	600 lb / 300 kg	1200 lb / 600 kg
Goedgekeurde resolutie	NTEP en meting Canada 3000e								
Veilige overbelastingcapaciteit	150% van de capaciteit								
Afmetingen schaal	305 x 355 mm			420 x 550 mm		500 x 650 mm		600 x 800 mm	
Basisconstructie	Roestvrijstalen platform met koolstofstaal frame en rubberen stelvoeten								
Laadcelcapaciteit	30 kg	50 kg	100 kg	100 kg	250 kg	250kg	500 kg	500kg	750kg
Laadcelkabel	2 m L x 4-draad					3 m L x 6-draad			
Type laadcel	350 Ohm aluminium enkel punt								
Laadcel excitatie	5-12V DC/AC								
Laadcel Nominaal vermogen	2 mV/V								
Netto gewicht	7 kg / 15,9 lb			13 kg / 28,8 lb		23 kg / 51,2 lb		41 kg / 90,6 lb	
Verzendgewicht	10 kg / 22,5 lb			17 kg / 37,8 lb		27 kg / 58,9 lb		45 kg / 99,4 lb	
Laadcel bescherming	IP65								

TABLE 2,4 SPECIFICATIONS

Model	i-D15C1R	i-D30C1R	i-D75C1R	i-D75C1L	i-D150C1L	i-D150C1X	i-D300C1X
Capaciteit	30 lb / 15 kg	60 lb / 30 kg	150 lb / 75 kg	150 lb / 75 kg	300 lb / 150 kg	300 lb / 150 kg	600 lb / 300 kg
Goedgekeurde resolutie	NTEP en meting Canada 3000e						
Veilige overbelastingcapaciteit	150% van de capaciteit						
Afmetingen schaal	305 x 355 mm			420 x 550 mm		500 x 650 mm	
Basisconstructie	Roestvrijstalen platform met roestvrijstalen frame en rubberen stelvoeten						
Laadcelcapaciteit	30 kg	50 kg	100 kg	100 kg	300 kg	300 kg	500 kg
Laadcelkabel	2 m L x 6-draad						
Type laadcel	350 Ohm roestvrijstalen enkel punt						
Laadcel excitatie	5-15V DC/AC						
Laadcel Nominaal vermogen	2 mV/V						
Netto gewicht	8 kg / 17,1 lb			14 kg / 30,7 lb		27 kg / 58,5 lb	
Verzendgewicht	11 kg / 23,7 lb			18 kg / 39,6 lb		30 kg / 66,2 lb	
Laadcel bescherming	IP67						

Tekeningen

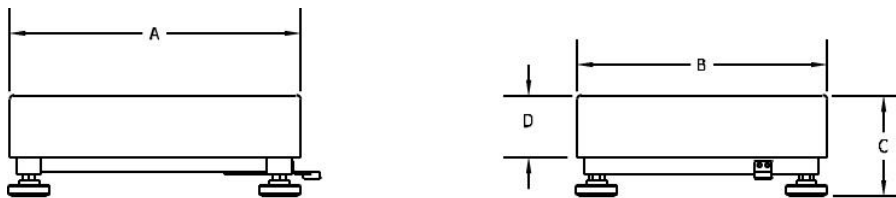

Afbeelding 1, Defender Basis Maattekening,

TABEL 3, AFMETINGEN

Basis	A	B	C	D
	Diepte Schaal	Breedte Schaal	Hoogte Schaal tot oppervlak van tafel	Hoogte Schaal
i-DxxxB1R	355 mm / 14,0 in	305 mm / 12,0 in	128 mm / 5,3 in	75mm / 3,0 in
i-DxxxB1L	550 mm / 21,7 in	420 mm / 16,5 in	140 mm / 5,5 in	80 mm / 3,1in
i-DxxxB1X	650 mm / 25,6 in	500 mm / 19,7 in	150 mm / 5,9 in	90 mm / 3,5 in
i-DxxxB1V	800 mm / 31,5 in	600 mm / 23,6 in	154 mm / 6,1 in	90 mm / 3,5 in
i-DxxxC1R	355 mm / 14,0 in	305 mm / 12,0 in	128 mm / 5,0 in	75mm / 3,0 in
i-DxxxC1L	550 mm / 21,7 in	420 mm / 16,5 in	140 mm / 5,5 in	80 mm / 3,1in
i-DxxxC1X	650 mm / 25,6 in	500 mm / 19,7 in	150 mm / 5,9 in	90 mm / 3,5 in

* Voor het waterpas stellen kunnen de voeten tot 15 mm extra worden uitgeschoven,

NALEVING

Naleving van de volgende normen wordt aangeduid door het overeenkomstige merkteken op het product,

Markering	Norm
	Dit product is in overeenstemming met de toepasselijke geharmoniseerde normen van EU-richtlijnen 2011/65/EU (RoHS), De EU-conformiteitsverklaring is online beschikbaar op www.ohaus.com/ce ,
	Dit product voldoet aan de toepasselijke wettelijke normen van de beperking van het gebruik van bepaalde gevaarlijke stoffen in de voorschriften voor elektrische en elektronische apparatuur 2012, De Britse conformiteitsverklaring is online beschikbaar op www.ohaus.com/uk-declarations ,
	Dit product voldoet aan de EU-richtlijn 2012/19/EU (AEEA), Dank dit product af in overeenstemming met de plaatselijke voorschriften op een verzamelpunt voor elektrische en elektronische apparatuur, Voor de afvalverwerking in Europa raadpleegt u www.ohaus.com/weee ,

ISO 9001 Registratie

Het managementsysteem voor de productie van dit product is ISO 9001 gecertificeerd,

ACCESSOIRES

TABEL 4, ACCESSOIRES

Onderdeelnummer	Beschrijving
30616409	Wielset, Defender Serie SST
30372146	Wielset, Defender Serie CS
30696595	Kolom Kit 330mm SST i-D33
30696596	Kolom Kit 680mm SST i-D33
30696597	Kolom Kit 330mm CS i-D33
30696598	Kolom Kit 680mm CS i-D33
30696599	Kolom Kit 980mm CS i-D33
30696600	Montageset aan voorzijde i-D33

BEPERKTE GARANTIE

De producten van OHAUS products beschikken over een garantie tegen defecten in materiaal en vakmanschap vanaf de datum van levering tot en met de duur van de garantieperiode, Gedurende de garantieperiode zal OHAUS elk onderdeel dat defect blijkt te zijn kosteloos repareren of, naar eigen keuze, vervangen, op voorwaarde dat het product franco aan OHAUS wordt geretourneerd, Deze garantie geldt niet als het product is beschadigd door een ongeval of misbruik, is blootgesteld aan radioactieve of corrosieve materialen, als er vreemd materiaal in het product is gekomen, of als resultaat van service of wijziging door een ander persoon anders dan van OHAUS, In plaats van een correct geretourneerde garantieregistratie kaart, begint de garantieperiode op de datum van verzending naar de erkende dealer, Er wordt geen andere expliciete of impliciete garantie gegeven door OHAUS Corporation, OHAUS Corporation is niet aansprakelijk voor eventuele gevolgschade, Neem contact op met OHAUS of uw plaatselijke OHAUS-dealer voor meer informatie, omdat de garantiewetgeving van staat tot staat en van land tot land kan verschillen,

INTRODUKTION

Denne vejledning dækker installations- og vedligeholdelsesinstruktioner for OHAUS Defender TM Series Base, Læs denne vejledning helt, før du installerer og,

SIKKERHEDSFORANSTALTNINGER

For sikker og pålidelig drift af dette produkt skal du overholde følgende forholdsregler:



- Betjen kun basen under omgivende forhold, der er angivet i denne vejledning
- Sørg for, at vejecellekablet ikke udgør en forhindring eller snublefare
- Betjen ikke basen i farlige miljøer eller ustabile steder
- Undgå belastninger på soklen
- Løft ikke basen med den øverste ramme, løft altid fra den nederste ramme, når du flytter basen
- Service bør kun udføres af autoriseret personale

INSTALLATION

Udpakning

Pakk ud og inspicér produktet for at sikre, at alle komponenter er inkluderet, Pakken indeholder følgende:

- Defender™ Serien Base
- Vejepande
- Brugsanvisning

Når pakken købes som en komplet Defender Serien Scale, vil den også indeholde:

- Indikator
- Kolonne Sæt (sæt til frontmontering)

FORSAMLING

Vejepande

Fjern afstandsstederne for forsendelse, og placer vejepanden sikkert over gummibelastningspuderne på basens øverste ramme,

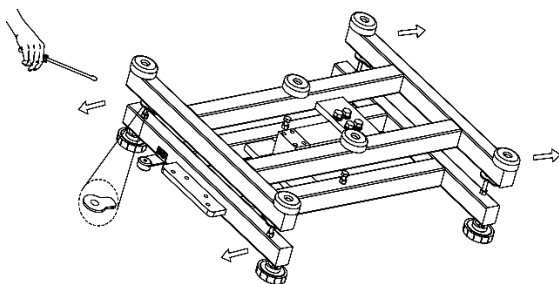

Bemærk: Ikke inkluderet i nogle modeller

Ledningsforbindelser

Når du tilslutter basen til en OHAUS-indikator, der er udstyret med det matchende cirkulære stik, skubbes basisstikket over på indikatorstikket, og låseringen drejes med uret for at låse den på plads,

Når du slutter basen til en indikator, der ikke har det tilsvarende stik, skal du installere den valgfrie vejecellekabeladapter (P/N 30429931 sælges separat) til indikatoren ved hjælp af ledningskoderne i tabel 1, Fastgør derefter vejecellekablet til kabeladapteren,

Bemærk: Som en alternativ ledningsføringsmetode skal du afskære stikket, fjerne ledningerne og fastgøre dem til indikatoren ved hjælp af ledningskoderne i tabel 1,

Forlænger kabeltilbehøret (P/N: 30429931) kan ikke anvendes, hvis vægten vil blive brugt i en lovlig til handel eller lovligt kontrolleret anvendelse, fordi der ikke er nogen bestemmelse om at forsegle forbindelsen mellem indikatoren og platformen,

Hvis din base ikke understøtter EasyConnect™, skal du se i indikatorens manual, hvordan du tilslutter vejecellekontakten,

TABEL 1, TILSLUTNING AF VEJECELLE

Type1, Til model i-DxxxB1R, i-DxxxB1L base

FUNKTION	FARVE PÅ TRÅDEN
+ Spænding	Rød
- Spænding	Sort
+ Signal	Blå
- Signal	Hvid
Skjold	Gennemsigtig

Type1, For model i-DxxxB1X, i-DxxxB1V base

FUNKTION	FARVE PÅ TRÅDEN
+ Spænding	Rød
- Spænding	Sort
+ Signal	Grøn
- Signal	Hvid
+ Sense	Blå
- Sense	Gul
Skjold	Gennemsigtig

Type2, For model i-DxxxC1x base

FUNKTION	FARVE PÅ TRÅDEN
+ Spænding	Grøn
- Spænding	Sort
+ Signal	Rød
- Signal	Hvid
+ Sense	Blå
- Sense	Brun
Skjold	Gul

Valg af lokation

For at sikre nøjagtighed, korrekt ydeevne og sikkerhed skal du lokalisere og betjene basen på en stabil, plan overflade, Undgå steder med hurtige temperaturændringer eller for meget støv, luftstrøm, vibrationer, elektromagnetiske felter eller varme,

Niveau basen ved at justere de fire nivelleringsfødder, indtil boblen i niveauindikatoren er centreret, En skruenøgle kan være nødvendig for at løsne låsemøtrikken over hver nivelleringsfod, Når basen er i niveau, skal låsemøtrikkerne strammes op mod basen for at låse hver fod på plads,

Bemærk: Sørg for, at basen er i niveau, hver gang dens placering ændres,



KORREKT



IUKORREKT

VEDLIGEHOLDELSE

Rengøring

Basiskomponenterne skal holdes rene og fri for overdrevent materialeopbyrdende,

- En fugtig klud med vand og et mildt rengøringsmiddel kan bruges til at tørre de udvendige overflader af – brug ikke syrer, baser, stærke opløsningsmidler eller slibende materialer,

For at bevare overfladens integritet må der ikke være snavs på overfladen af den malede eller rustfri stålbundsramme,

- Tag gryden af, og brug ferskvand til at rengøre bundrammens overflade af eventuelt snavs, Tør basen af med en ren klud, eller lad den lufttørre, før gryden udskiftes, Gentag dagligt for den bedste pleje,

Fejlfinding

Bortset fra installation af komponenter og nivelleringsjusteringer kræver Defender Series Base ikke andre justeringer som afsendt fra fabrikken,

Operationelle vanskeligheder, der kan opstå, kan ofte spores tilbage til simple årsager som f.eks.:

- Løse eller forkerte ledninger
- Manglende fjerning af afstandsprocenterne
- Forhindringer for bundrammen
- Ustabile miljøer
- Forkert kalibrering eller opsætning af indikatoren

Hvis fejlfindingsafsnittet ikke løser eller beskriver dit problem, skal du kontakte din autoriserede OHAUS-serviceagent, For service assistance eller teknisk support i USA, ring gratis 1-800-526-0659 mellem 8:00 og 17:00 EST, En OHAUS-produktservicespecialist vil være til rådighed for at yde assistance, Uden for USA kan du besøge vores hjemmeside, www.ohaus.com at finde OHAUS-kontoret nærmest dig,

TEKNISKE DATA

Tekniske specifikationer

De tekniske data er gyldige under følgende omgivende forhold:

Driftstemperatur: -10°C til +40 °C (14 °F til 104 °F)

Relativ luftfugtighed: maksimal relativ luftfugtighed 80 % ved temperaturer op til 31 °C med lineær aftagende til 50 % relativ luftfugtighed ved 40 °C,

Højde: Op til 2,000 m

Forureningsgrad: 2

Bemærk: Ikke alle modeller er muligvis tilgængelige i dit område, Spørg din lokale OHAUS-repræsentant,

TABEL 2,1 SPECIFIKATIONER

Model	i-D15B1R	i-D30B1R	i-D60B1R	i-D60B1L	i-D150B1L	i-D150B1X	i-D300B1X	i-D300B1V	i-D600B1V
Kapacitet	15 kg	30 kg	60 kg	60 kg	150 kg	150kg	300 kg	300 kg	600 kg
Godkendt opløsning	OIML 3000e								
Sikker overbelastning Kapacitet	150 % af kapaciteten								
Dimensioner på panden	305 x 355 mm			420 x 550 mm		500 x 650 mm		600 x 800 mm	
Konstruktion af bund	Platform i rustfrit stål med ramme i kulstofstål og nivelleringsfødder i gummi								
Kapacitet for belastningscelle	30 kg	50 kg	100 kg	100 kg	250 kg	250kg	500 kg	500kg	750kg
Kabel til belastningscelle	2 m L x 4-wire					3 m L x 6-wire			
Type af belastningscelle	350 Ohm aluminium enkeltpunkt								
Spænding af belastningscelle	5-12V DC/AC								
Belastningscelle nominal udgang	2 mV/V								
Nettovægt	7 kg / 15,9 lb			13 kg / 28,8 lb		23 kg / 51,2 lb		41 kg / 90,6 lb	
Transportvægt	10 kg / 22,5 lb			17 kg / 37,8 lb		27 kg / 58,9 lb		45 kg / 99,4 lb	
Beskyttelse af belastningscelle	IP65								

TABEL 2,2 SPECIFIKATIONER

Model	i-D15C1R	i-D30C1R	i-D60C1R	i-D60C1L	i-D150C1L	i-D150C1X	i-D300C1X
Kapacitet	15 kg	30 kg	60 kg	60 kg	150 kg	150 kg	300 kg
Godkendt opløsning	OIML 3000e						
Sikker overbelastning Kapacitet	150 % af kapaciteten						
Dimensioner på panden	305 x 355 mm			420 x 550 mm		500 x 650 mm	
Konstruktion af bund	Platform i rustfrit stål med rustfri stålramme og gummifødder til nivellering						
Kapacitet for belastningscelle	30 kg	50 kg	100 kg	100 kg	300 kg	300 kg	500 kg
Kabel til belastningscelle	2 m L x 6-wire						
Type af belastningscelle	350 Ohm rustfrit stål enkeltpunkt						
Spænding af belastningscelle	5-15V DC/AC						
Belastningscelle nominel udgang	2 mV/V						
Nettovægt	8 kg / 17,1 lb			14 kg / 30,7 lb		27 kg / 58,5 lb	
Transportvægt	11 kg / 23,7 lb			18 kg / 39,6 lb		30 kg / 66,2 lb	
Beskyttelse af belastningscelle	IP67						

TABLE 2,3 SPECIFICATIONS

Model	i-D15B1R	i-D30B1R	i-D75B1R	i-D75B1L	i-D150B1L	i-D150B1X	i-D300B1X	i-D300B1V	i-D600B1V
Kapacitet	30 lb / 15 kg	60 lb / 30 kg	150 lb / 75 kg	150 lb / 75 kg	300 lb / 150 kg	300 lb / 150kg	600 lb / 300 kg	600 lb / 300 kg	1200 lb / 600 kg
Godkendt opløsning	NTEP og måling Canada 3000e								
Sikker overbelastning Kapacitet	150 % af kapaciteten								
Dimensioner på panden	305 x 355 mm			420 x 550 mm		500 x 650 mm		600 x 800 mm	
Konstruktion af bund	Platform i rustfrit stål med ramme i kulstofstål og nivelleringsfødder i gummi								
Kapacitet for belastningscelle	30 kg	50 kg	100 kg	100 kg	250 kg	250kg	500 kg	500kg	750kg
Kabel til belastningscelle	2 m L x 4-wire					3 m L x 6-wire			
Type af belastningscelle	350 Ohm aluminium enkeltpunkt								
Spænding af belastningscelle	5-12V DC/AC								
Belastningscelle nominel udgang	2 mV/V								
Nettovægt	7 kg / 15,9 lb		13 kg / 28,8 lb		23 kg / 51,2 lb		41 kg / 90,6 lb		
Transportvægt	10 kg / 22,5 lb		17 kg / 37,8 lb		27 kg / 58,9 lb		45 kg / 99,4 lb		
Beskyttelse af belastningscelle	IP65								

TABEL 2,4 SPECIFIKATIONER

Model	i-D15C1R	i-D30C1R	i-D75C1R	i-D75C1L	i-D150C1L	i-D150C1X	i-D300C1X
Kapacitet	30 lb / 15 kg	60 lb / 30 kg	150 lb / 75 kg	150 lb / 75 kg	300 lb / 150 kg	300 lb / 150 kg	600 lb / 300 kg
Godkendt opløsning	NTEP og måling Canada 3000e						
Sikker overbelastning Kapacitet	150 % af kapaciteten						
Dimensioner på panden	305 x 355 mm		420 x 550 mm		500 x 650 mm		
Konstruktion af bund	Platform i rustfrit stål med rustfri stålramme og gummifødder til nivellering						
Kapacitet for belastningscelle	30 kg	50 kg	100 kg	100 kg	300 kg	300 kg	500 kg
Kabel til belastningscelle	2 m L x 6-wire						
Type af belastningscelle	350 Ohm rustfrit stål enkeltpunkt						
Spænding af belastningscelle	5-15V DC/AC						
Belastningscelle nominal udgang	2 mV/V						
Nettovægt	8 kg / 17,1 lb		14 kg / 30,7 lb		27 kg / 58,5 lb		
Transportvægt	11 kg / 23,7 lb		18 kg / 39,6 lb		30 kg / 66,2 lb		
Beskyttelse af belastningscelle	IP67						

Tegninger

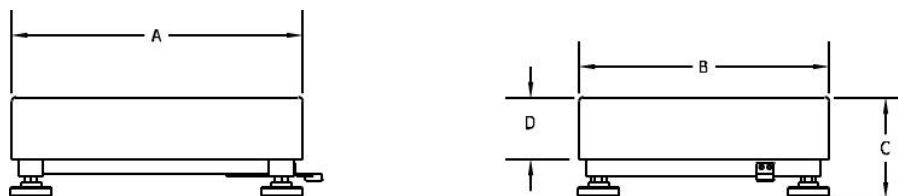

Figur 1, Defender Base Dimension Tegning,



TABEL 3, DIMENSIONER

Grundlag	A	B	C	D
	Pan dybde	Bredde af pan	Højde af pan til bordets overflade	Højde af pan
i-DxxxB1R	355 mm / 14,0 in	305 mm / 12,0 in	128 mm / 5,3 in	75mm / 3,0 in
i-DxxxB1L	550 mm / 21,7 in	420 mm / 16,5 in	140 mm / 5,5 in	80 mm / 3,1 in
i-DxxxB1X	650 mm / 25,6 in	500 mm / 19,7 in	150 mm / 5,9 in	90 mm / 3,5 in
i-DxxxB1V	800 mm / 31,5 in	600 mm / 23,6 in	154 mm / 6,1 in	90 mm / 3,5 in
i-DxxxC1R	355 mm / 14,0 in	305 mm / 12,0 in	128 mm / 5,0 in	75mm / 3,0 in
i-DxxxC1L	550 mm / 21,7 in	420 mm / 16,5 in	140 mm / 5,5 in	80 mm / 3,1 in
i-DxxxC1X	650 mm / 25,6 in	500 mm / 19,7 in	150 mm / 5,9 in	90 mm / 3,5 in

* Til nivelleringsformål kan fødderne forlænges op til yderligere 15 mm,

OVERHOLDELSE

Overholdelse af følgende standarder angives ved det tilsvarende mærke på produktet,

Mærke	Standard
	Dette produkt overholder de gældende harmoniserede standarder i EU-direktiverne 2011/65/EU (RoHS), EU's overensstemmelseserklæring er tilgængelig online www.ohaus.com/ce ,
	Dette produkt er i overensstemmelse med de gældende lovmæssige standarder i Restriction of the Use of Certain Hazardous Substances in Electrical and Electronic Equipment Regulations 2012, Den britiske overensstemmelseserklæring findes online på www.ohaus.com/uk-declarations ,
	Dette produkt er i overensstemmelse med EU-direktiv 2012/19/EU (WEEE), Bortskaf dette produkt i overensstemmelse med lokale bestemmelser på det indsamlingssted, der er angivet for elektrisk og elektronisk udstyr, Se www.ohaus.com/weee for at få oplysninger om bortskaffelse i Europa,

ISO 9001 Registrering

Forvaltningssystemet for produktion af dette produkt er ISO 9001-certificeret,

TILBEHØR

TABEL 4, TILBEHØR

Delnummer	Beskrivelse
30616409	Hjulsæt Defender Series SST
30372146	Hjulsæt Defender Series CS
30696595	Søjleaggregat 330 mm SST i-D33
30696596	Søjleaggregat 680 mm SST i-D33
30696597	Søjleaggregat 330mm CS i-D33
30696598	Søjleaggregat 680mm CS i-D33
30696599	Søjleaggregat 980 mm CS i-D33
30696600	Frontmonteringsæt i-D33

BEGRÆNSET GARANTI

OHAUS produkter er berettiget mod defekter i materialer og udførelse fra leveringsdatoen gennem garantiperiodens varighed, I garantiperioden reparerer OHAUS eller udskifter efter eget valg enhver eller flere komponenter, der viser sig at være defekte uden beregning, forudsat at produktet returneres, fragt forudbetalt, til OHAUS, Denne garanti gælder ikke, hvis produktet er blevet beskadiget ved et uheld eller misbrug, udsat for radioaktive eller ætsende materialer, har fremmed materiale trænger ind på indersiden af produktet, eller som følge af service eller ændring af andre end OHAUS, I stedet for et korrekt returneret garantiregistreringskort begynder garantiperioden på afsendelsesdatoen til den autoriserede forhandler, OHAUS Corporation giver ingen anden udtrykkelig eller underforstået garanti, OHAUS Corporation er ikke ansvarlig for følgeskader, Da garantilovgivningen varierer fra stat til stat og land til land, bedes du kontakte OHAUS eller din lokale OHAUS-forhandler for yderligere oplysninger

WPROWADZENIE

Niniejsza instrukcja opisuje sposób montażu i konserwacji podstawy OHAUS z serii Defender™, Prosimy o dokładne zapoznanie się z niniejszą instrukcją przed przystąpieniem do instalacji i obsługi,

ŚRODKI BEZPIECZEŃSTWA

Aby zapewnić bezpieczną i niezawodną pracę tego produktu, należy przestrzegać następujących środków ostrożności:



- Pracować z podstawą tylko w warunkach otoczenia, określonych w niniejszej instrukcji,
- Należy upewnić się, że przewód czujnika obciążenia nie stanowi przeszkody ani nie grozi potknięciem,
- Nie należy używać podstawy w niebezpiecznych środowiskach lub niestabilnych miejscach,
- Nie zrzucać ładunków na podstawę
- Nie należy podnosić podstawy za ramę górną; przy przenoszeniu podstawy należy zawsze podnosić ramę od dołu,
- Konserwacji może dokonywać wyłącznie upoważniony personel

INSTALACJA

Rozpakowanie

Rozpakuj i sprawdź produkt, aby upewnić się, że wszystkie elementy zostały dołączone, Opakowanie zawiera następujące elementy:

- Podstawę z serii Defender™ • Miskę wagową • Instrukcję obsługi

Przy zakupie kompletu waga z serii Defender, będzie również zawierała w pakiecie:

- Wskaźnik • Zespół kolumny (Zestaw montażu z porzdu)

MONTAŻ

Miska wagowa

Zdejmij rozpórki transportowe i umieść miskę wagową bezpiecznie na gumowych podkładkach ładunkowych na górze ramy podstawy,

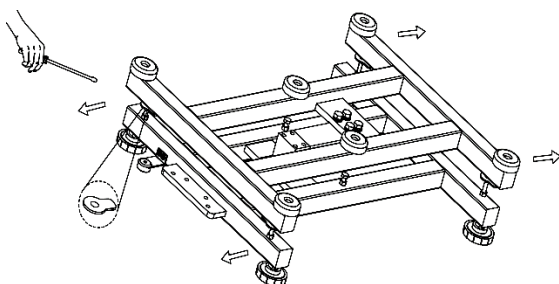

Uwaga: Nie jest dołączana do niektórych modeli

Połączenia kablowe

Przy podłączaniu podstawy do wskaźnika OHAUS, wyposażonego w pasującą okrągłą wtyczkę, wcisnąć wtyczkę podstawy we złącze wskaźnika i przekręcić pierścień blokujący w prawo, aby zablokować go na miejscu,

Przy podłączaniu podstawy do wskaźnika, który nie posiada odpowiedniego złącza, należy zainstalować opcjonalny adapter kablowy czujnika obciążenia (P/N 30429931 sprzedawany oddzielnie) do wskaźnika, stosując kody przewodów w Tabeli 1, Następnie przymocować kabel czujnika obciążenia do adaptera kablowego,

Uwaga: Alternatywna metoda okablowania polega na odcięciu złącza, odizolowaniu żył i przymocowaniu ich do wskaźnika, z zastosowaniem kodów przewodów z tabeli 1, Dodatkowe przedłużenia przewodów (P/N: 30429931) nie może być stosowane, jeżeli waga będzie używana do legalizacji lub w kontrolowanym prawnie obrocie, ponieważ nie ma rozwiązania pozwalającego na uszczelnienie połączenia pomiędzy wskaźnikiem a platformą,

Jeśli zakupiona baza nie obsługuje EasyConnect™, należy zapoznać się z instrukcją obsługi wskaźnika, aby dowiedzieć się, jak podłączyć złącze ogniwa obciążnikowego,

TABELA 1, POŁĄCZENIE CZUJNIKA OBCIĄŻENIA

Typ 1, Dla podstaw model i-DxxxB1R, i-DxxxB1L

FUNKCJA	KOLOR PRZEWODU
+ Wzbudzenie	Czerwony
- Wzbudzenie	Czarny
+ Sygnał	Niebieski
- Sygnał	Biały
Ekran	Przezroczysty

Typ 1, Dla podstaw model i-DxxxB1X, i-DxxxB1V

FUNKCJA	KOLOR PRZEWODU
+ Wzbudzenie	Czerwony
- Wzbudzenie	Czarny
+ Sygnał	Niebieski
- Sygnał	Biały
+ Odczyt	Niebieski
- Odczyt	żółty
Ekran	Przezroczysty

Typ 2, Dla podstaw model i-DxxxC1x

FUNKCJA	KOLOR PRZEWODU
+ Wzbudzenie	Czerwony
- Wzbudzenie	Czarny
+ Sygnał	Niebieski
- Sygnał	Biały
+ Odczyt	Niebieski
- Odczyt	żółty
Ekran	Przezroczysty

Wybór miejsca pracy

Aby zapewnić dokładność, właściwe działanie i bezpieczeństwo, należy ustawić i pracować z podstawą na stabilnej, równej powierzchni. Należy unikać miejsc, w których występują gwałtowne zmiany temperatury lub nadmierne zapylenie, prądy powietrza, wibracje, pola elektromagnetyczne lub ciepło,

Wypoziomować podstawę, regulując cztery nóżki poziomujące, aż pęcherzyk powietrza we wskaźniku poziomu zostanie wyśrodkowany. Do poluzowania nakrętki blokującej nad każdą stopką poziomującą może być potrzebny klucz. Gdy podstawa jest wypoziomowana, dokręcić nakrętki blokujące do podstawy, aby zablokować każdą stopkę na swoim położeniu,

Uwaga: Należy upewnić się, że podstawa jest wypoziomowana za każdym razem, gdy zmienia się jej położenie,



POPRAWNIE NIEPOPRAWNIE

KONSERWACJA

Czyszczenie

Elementy podstawy powinny być utrzymywane w czystości i nie wolno dopuszczać do nadmiernego gromadzenia się pyłu,

- Do czyszczenia powierzchni zewnętrznych można używać wilgotnej ściereczki z wodą i łagodnym detergentem - nie należy używać kwasów, zasad, silnych rozpuszczalników ani materiałów ściernych,

Aby zachować integralność powierzchni, nie należy dopuścić do pozostawiania zanieczyszczeń na malowanej lub stalowej powierzchni podstawy,

- Zdjąć Miskę i użyć świeżej wody do oczyszczenia powierzchni ramy podstawy z wszelkich zanieczyszczeń. Przed ponownym założeniem miski, wysuszyć podstawę czystą ściereczką lub pozostawić do wyschnięcia na powietrzu. Powtarzać codziennie, aby zapewnić najlepszą ochronę,

Rozwiązywanie problemów

Poza instalacją komponentów i regulacją poziomowania, podstawa serii Defender nie wymaga żadnych innych regulacji po dostarczeniu z fabryki,

Trudności eksploatacyjne, które mogą się pojawić, można często przypisać prostym przyczynom, takim jak:

- Luźne lub nieprawidłowe połączenia przewodów
- Nieusunięcie przekładek dystansujących
- Przeszkody na ramie nośnej
- Niestabilne środowisko
- Nieprawidłowa kalibracja lub ustawienie wskaźnika

Jeżeli część dotycząca rozwiązywania problemów nie zawiera rozwiązania lub nie opisuje problemu, należy skontaktować się z autoryzowanym przedstawicielem firmy OHAUS, Aby uzyskać pomoc serwisową lub techniczną w Stanach Zjednoczonych, należy zadzwonić pod bezpłatny numer 1-800-526-0659 w godzinach od 8:00 do 17:00 EST, Pomocą służy specjalista serwisu produktów firmy OHAUS, Poza USA należy odwiedzić naszą stronę internetową, www.ohaus.com, aby zlokalizować najbliższe biuro OHAUS,

DANE TECHNICZNE

Specyfikacja techniczna

Dane techniczne są ważne w następujących warunkach otoczenia:

Temperatura pracy: -10 °C do +40 °C (14 °F do 104 °F)

Wilgotność względna: maksymalna wilgotność względna 80% dla temperatur do 31 °C obniżana linearnie do 50% wilgotności względnej przy 40 °C,

Wysokość: Do 2,000 m

Stopień zanieczyszczenia: 2

Uwaga: Nie wszystkie modele mogą być dostępne na Państwa rynku, Należy skontaktować się z lokalnym przedstawicielem firmy OHAUS,

TABELA 2,1 DANE TECHNICZNE

Model	i-D15B1R	i-D30B1R	i-D60B1R	i-D60B1L	i-D150B1L	i-D150B1X	i-D300B1X	i-D300B1V	i-D600B1V
Wydajność	15 kg	30 kg	60 kg	60 kg	150 kg	150 kg	300 kg	300 kg	600 kg
Zatwierdzona dokładność	OIML 3000e								
Bezpieczna przeciążalność	150% obciążenia								
Wymiary miski	305 x 355 mm			420 x 550 mm		500 x 650 mm		600 x 800 mm	
Konstrukcja podstawy	Platforma ze stali nierdzewnej z ramą ze stali węglowej i gumowymi nóżkami poziomującymi								
Wydajność ogniwa obciążnikowego	30 kg	50 kg	100 kg	100 kg	250 kg	250 kg	500 kg	500 kg	750 kg
Przewód ogniwa obciążnikowego	2 m L x 4-przewód					3 m L x 6-przewód			
Typ ogniwa obciążnikowego	350 Ohm aluminium jeden punkt								
Wzbudzenie ogniwa obciążnikowego	5-12V DC/AC								
Nominalne wyjście ogniwa obciążnikowego	2 mV/V								
Masa netto	7 kg / 15,9 lb			13 kg / 28,8 lb		23 kg / 51,2 lb		41 kg / 90,6 lb	
Masa wysyłki	10 kg / 22,5 lb			17 kg / 37,8 lb		27 kg / 58,9 lb		45 kg / 99,4 lb	
Ochrona ogniwa obciążnikowego	IP65								

TABELA 2,2 DANE TECHNICZNE

Model	i-D15C1R	i-D30C1R	i-D60C1R	i-D60C1L	i-D150C1L	i-D150C1X	i-D300C1X
Wydajność	15 kg	30 kg	60 kg	60 kg	150 kg	150 kg	300 kg
Zatwierdzona dokładność	OIML 3000e						
Bezpieczna przeciążalność	150% obciążenia						
Wymiary miski	305 x 355 mm			420 x 550 mm		500 x 650 mm	
Konstrukcja podstawy	Platforma ze stali nierdzewnej z ramą ze stali nierdzewnej i gumowymi nóżkami poziomującymi						
Wydajność ogniwa obciążnikowego	30 kg	50 kg	100 kg	100 kg	300 kg	300 kg	500 kg
Przewód ogniwa obciążnikowego	2 m L x 6-przewód						
Typ ogniwa obciążnikowego	350 Ohm Stal nierdzewna jeden punkt						
Wzbudzenie ogniwa obciążnikowego	5-15V DC/AC						
Nominalne wyjście ogniwa obciążnikowego	2 mV/V						
Masa netto	8 kg / 17,1 lb			14 kg / 30,7 lb		27 kg / 58,5 lb	
Masa wysyłki	11 kg / 23,7 lb			18 kg / 39,6 lb		30 kg / 66,2 lb	
Ochrona ogniwa obciążnikowego	IP67						

TABELA 2,3 DANE TECHNICZNE

Model	i-D15B1R	i-D30B1R	i-D75B1R	i-D75B1L	i-D150B1L	i-D150B1X	i-D300B1X	i-D300B1V	i-D600B1V
Wydajność	30 lb / 15 kg	60 lb / 30 kg	150 lb / 75 kg	150 lb / 75 kg	300 lb / 150 kg	300 lb / 150kg	600 lb / 300 kg	600 lb / 300 kg	1200 lb / 600 kg
Zatwierdzona dokładność	NTEP i pomiar Canada 3000e								
Bezpieczna przeciążalność	150% obciążenia								
Wymiary miski	305 x 355 mm			420 x 550 mm		500 x 650 mm		600 x 800 mm	
Konstrukcja podstawy	Platforma ze stali nierdzewnej z ramą ze stali węglowej i gumowymi nóżkami poziomującymi								
Wydajność ogniwa obciążnikowego	30 kg	50 kg	100 kg	100 kg	250 kg	250kg	500 kg	500kg	750kg
Przewód ogniwa obciążnikowego	2 m L x 4-przewód					3 m L x 6-przewód			
Typ ogniwa obciążnikowego	350 Ohm aluminium jeden punkt								
Wzbudzenie ogniwa obciążnikowego	5-12V DC/AC								
Nominalne wyjście ogniwa obciążnikowego	2 mV/V								
Masa netto	7 kg / 15,9 lb			13 kg / 28,8 lb		23 kg / 51,2 lb		41 kg / 90,6 lb	
Masa wysyłki	10 kg / 22,5 lb			17 kg / 37,8 lb		27 kg / 58,9 lb		45 kg / 99,4 lb	
Ochrona ogniwa obciążnikowego	IP65								

TABELA 2,4 DANE TECHNICZNE

Model	i-D15C1R	i-D30C1R	i-D75C1R	i-D75C1L	i-D150C1L	i-D150C1X	i-D300C1X
Wydajność	30 lb / 15 kg	60 lb / 30 kg	150 lb / 75 kg	150 lb / 75 kg	300 lb / 150 kg	300 lb / 150 kg	600 lb / 300 kg
Zatwierdzona dokładność	NTEP I pomiar Canada 3000e						
Bezpieczna przeciążalność	150% obciążenia						
Wymiary miski	305 x 355 mm			420 x 550 mm		500 x 650 mm	
Konstrukcja podstawy	Platforma ze stali nierdzewnej z ramą ze stali nierdzewnej i gumowymi nóżkami poziomującymi						
Wydajność ogniwa obciążnikowego	30 kg	50 kg	100 kg	100 kg	300 kg	300 kg	500 kg
Przewód ogniwa obciążnikowego	2 m L x 6-przewód						
Typ ogniwa obciążnikowego	350 Ohm Stal nierdzewna jeden punkt						
Wzbudzenie ogniwa obciążnikowego	5-15V DC/AC						
Nominalne wyjście ogniwa obciążnikowego	2 mV/V						
Masa netto	8 kg / 17,1 lb			14 kg / 30,7 lb		27 kg / 58,5 lb	
Masa wysyłki	11 kg / 23,7 lb			18 kg / 39,6 lb		30 kg / 66,2 lb	
Ochrona ogniwa obciążnikowego	IP67						

Rysunki

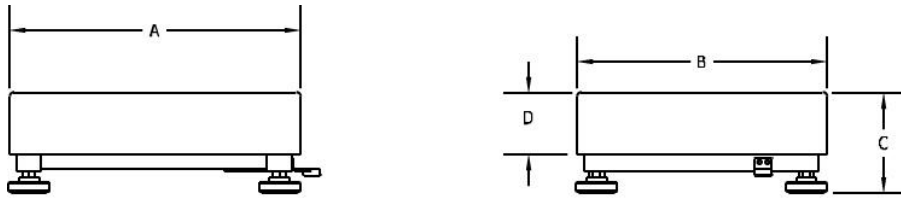

Rysunek 1, Rysunek wymiaru podstawy Defender,



TABELA 3, WYMIARY

Baza	A	B	C	D
	Głębokość miski	Szerokość miski	Wysokość od miski do powierzchni stołu	Wysokość miski
i-DxxxB1R	355 mm / 14,0 in	305 mm / 12,0 in	128 mm / 5,3 in	75mm / 3,0 in
i-DxxxB1L	550 mm / 21,7 in	420 mm / 16,5 in	140 mm / 5,5 in	80 mm / 3,1 in
i-DxxxB1X	650 mm / 25,6 in	500 mm / 19,7 in	150 mm / 5,9 in	90 mm / 3,5 in
i-DxxxB1V	800 mm / 31,5 in	600 mm / 23,6 in	154 mm / 6,1 in	90 mm / 3,5 in
i-DxxxC1R	355 mm / 14,0 in	305 mm / 12,0 in	128 mm / 5,0 in	75mm / 3,0 in
i-DxxxC1L	550 mm / 21,7 in	420 mm / 16,5 in	140 mm / 5,5 in	80 mm / 3,1 in
i-DxxxC1X	650 mm / 25,6 in	500 mm / 19,7 in	150 mm / 5,9 in	90 mm / 3,5 in

* Dla celów poziomowania stopy mogą być wydłużone do dodatkowych 15 mm,

ZGODNOŚĆ

Zgodność z następującymi normami jest zaznaczona odpowiednim znakiem na produkcie,

Oznaczenie	Norma
	Produkt ten jest zgodny z obowiązującymi normami zharmonizowanymi zawartymi w dyrektywach UE 2011/65/UE (RoHS), Deklaracja zgodności UE jest dostępna na stronie internetowej www.ohaus.com/ce ,
	Ten produkt jest zgodny z obowiązującymi normami ustawy o ograniczeniach w użytkowaniu pewnych niebezpiecznych substancji w urządzeniach elektrycznych i elektronicznych (Restriction of the Use of Certain Hazardous Substances in Electrical and Electronic Equipment Regulations) z 2012 r, Brytyjska Deklaracja Zgodności jest dostępna w Internecie pod adresem www.ohaus.com/uk-declarations ,
	Ten produkt jest zgodny z Dyrektywą UE 2012/19/UE (WEEE), Produkt należy zutylizować zgodnie z lokalnymi przepisami, w punkcie zbiórki określonym dla sprzętu elektrycznego i elektronicznego, Instrukcje dotyczące utylizacji w Europie znajdują się na stronie www.ohaus.com/weee ,

Rejestracja ISO 9001

System zarządzania produkcją tego produktu posiada certyfikat ISO 9001,

WYPOSAŻENIE DODATKOWE

TABELA 4, WYPOSAŻENIE DODATKOWE

Numer części	Opis
30616409	Zestaw kołowy, Seria Defender SST
30372146	Zestaw kołowy, Seria Defender CS
30696595	Zestaw kolumnowy 330mm SST i-D33
30696596	Zestaw kolumnowy 680mm SST i-D33
30696597	Zestaw kolumnowy 330mm CS i-D33
30696598	Zestaw kolumnowy 680mm CS i-D33
30696599	Zestaw kolumnowy 980mm CS i-D33
30696600	Przedni zestaw montażowy i-D33

OGRANICZONA GWARANCJA

Na produkty firmy OHAUS udzielona zostaje gwarancją obejmująca wady materiałowe i produkcyjne, od daty dostawy do końca okresu gwarancji, W okresie gwarancyjnym firma OHAUS naprawi lub, według własnego uznania, wymieni bezpłatnie każdy element, który okaże się wadliwy, pod warunkiem, że produkt zostanie zwrócony do firmy OHAUS z opłaconą z góry przesyłką, Niniejsza gwarancja nie znajduje zastosowania, jeżeli produkt został uszkodzony w wyniku wypadku lub niewłaściwego użytkowania, został narażony na działanie materiałów radioaktywnych lub korozyjnych, obce materiały przedostały się do wnętrza produktu, lub w wyniku obsługi bądź modyfikacji dokonanej przez podmiot inny niż firma OHAUS, Zamiast od prawidłowo zwróconej karty rejestracyjnej gwarancji, okres gwarancji rozpoczyna się w dniu wysyłki do autoryzowanego dealera, Żadna inna wyraźna lub dorozumiana gwarancja nie jest udzielana przez firmę OHAUS, Firma OHAUS nie ponosi odpowiedzialności za żadne szkody wynikowe,

Ponieważ przepisy dotyczące gwarancji różnią się w poszczególnych stanach i krajach, prosimy o kontakt z firmą OHAUS lub lokalnym dealerem OHAUS w celu uzyskania dalszych informacji,

ÚVOD

Tato příručka zahrnuje instalaci a pokyny pro údržbu základny OHAUS Defender™ Série, Před instalací a provozem si přečtěte tuto příručku,

BEZPEČNOSTNÍ OPATŘENÍ

Pro bezpečný a spolehlivý provoz tohoto výrobku dodržujte následující bezpečnostní opatření:



- Základnu provozujte pouze za okolních podmínek uvedených v těchto pokynech
- Ujistěte se, že kabel snímače zatížení nepředstavuje překážku nebo nebezpečí zakopnutí
- Nepoužívejte základnu v nebezpečných prostředích nebo na nestabilních místech
- Nepouštějte, pokládejte břemena na základnu
- Nezvedejte základnu za horní rám; při pohybu základny vždy zvedněte ze spodní rám
- Servis by měli provádět pouze autorizovaní pracovníci

INSTALACE

Rozbalení

Rozbalte a zkontrolujte produkt, abyste se ujistili, že byly zabaleny všechny součástky, Balíček obsahuje následující:

- Základna řady Defender™ • vážicí miska • návod k použití

Při zakoupení jako kompletní sady řady Defender bude balíček také zahrnovat:

- Indikátor • Sada sloupků (sada pro přední montáž)

SESTAVENÍ

Vážicí miska

Vyjměte přepravní distanční podložky a umístěte vážicí misku bezpečně na gumové podložky na horní rám základny,

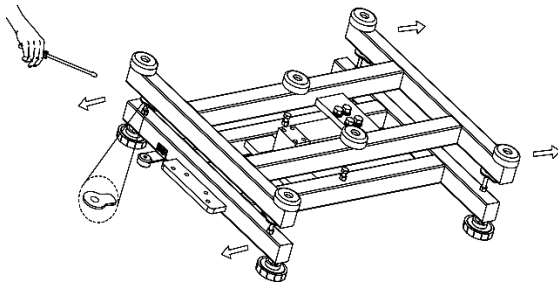

Poznámka: není součástí některých modelů

Zapojení kabeláže

Při připojení základny k indikátoru OHAUS, vybavenému odpovídajícím kruhovým konektorem, zatlačte konektor základny na konektor indikátoru a otočte pojistným kroužkem ve směru hodinových ručiček, abyste jej uzamkli na místo,

Při připojení základny k indikátoru, který nemá odpovídající konektor, nainstalujte volitelný adaptér kabelu snímače zatížení (P/N 30429931 prodáváný samostatně) k indikátoru pomocí kódů zapojení v Tabulce 1, Poté připojte kabel snímače zatížení k adaptéru kabelu,

Poznámka: Jako alternativní způsob zapojení, odřízněte konektor, odizolujte vodiče a připojte je k indikátoru pomocí kódu v Tabulce 1,

Prodloužení kabelu (P/N: 30429931) nelze použít v případě, že váha bude použita v zákonném nebo zákonem kontrolovaném použití, protože neexistuje žádné ustanovení pro utěsnění spojení mezi ukazatelem a platformou,

Pokud vaše základna nepodporuje EasyConnect™, přečtěte si, prosím, návod indikátoru, jak připojit konektory snímače zatížení,

Tabulka 1, PŘIPOJENÍ SNÍMAČE ZATÍŽENÍ

Typ 1, Pro model i-DxxxB1R, základna i-DxxxB1L

FUNKCE	BARVA DRÁTU
+ Excitace	Červená
- Excitace	Černá
+ Signál	Modrá
- Signál	Bílá
Štít	Transparentní

Typ 1, Pro model -DxxxB1X, základna i-DxxxB1V

FUNKCE	BARVA DRÁTU
+ Excitace	Červená
- Excitace	Černá
+ Signál	Zelená
- Signál	Bílá
+ Senzor	Modrá
+ Senzor	Žlutá
Štít	Transparentní

Typ 2 pro model základna i-DxxxC1x

Funkce	BARVA DRÁTU
+ Excitace	Zelená
- Excitace	Černá
+ Signál	Červená
- Signál	Bílá
+ Senzor	Modrá
+ Senzor	Hnědá
Štít	Žlutá

Výběr umístění

Aby byla zajištěna přesnost, správný výkon a bezpečnost, umístěte a provozujte základnu na stabilním, rovném povrchu, Vyhněte se místům s rychlými teplotními změnami nebo nadměrným prachem, prouděním vzduchu, vibracemi, elektromagnetickými poli nebo teplem,

Vyrovnejte základnu nastavením čtyř vyrovnávacích nožiček, dokud nebude bublina v indikátoru vycentrována, K uvolnění pojistné matice, nad každou vyrovnávací nožičkou, může být zapotřebí klíč, Když je základna vyrovnaná, utáhněte pojistné matice proti základně a zajistěte každou nožičku na místo,

Poznámka: Ujistěte se, že základna je na úrovni pokaždé, když se změní její umístění,



SPRÁVNĚ NESPRÁVNĚ

ÚDRŽBA

Čištění

Základní součásti by měly být udržovány čisté a bez nadměrného hromadění materiálu,

- K čištění vnějších povrchů může být použit vlhký hadřík s vodou a jemným čisticím prostředkem – nepoužívejte kyseliny, alkálie, silná rozpouštědla nebo abrazivní materiály,

Pro zachování integrity povrchu nedovolte, aby na povrchu lakovaného nebo nerezového základního rámu zůstaly nečistoty,

- Vyměňte misku a k čištění povrchu základního rámu či jakýchkoli nečistot použijte čerstvou vodu, Před výměnou misky vysušte základnu čistým hadříkem nebo nechte vyschnout na vzduchu, Pro nejlepší péči opakujte denně,

Odstraňování problémů

Kromě instalace součástí a vyrovnávacích úprav nevyžaduje základna řady Defender žádná další nastavení, která jsou dodávána z továrny,

Provozní obtíže, se kterými se lze setkat, lze často vysledovat z jednoduchých příčin, jako jsou:

- Uvolněné nebo nesprávné zapojení
- Neodstranění přepravních rozpěrek
- Překážky v základním rámu
- Nestabilní prostředí
- Nesprávná kalibrace nebo nastavení indikátoru

Pokud část řešení problémů nevyřeší nebo nepopisuje váš problém, obraťte se na svého autorizovaného servisního zástupce OHAUS, Pro servisní pomoc nebo technickou podporu ve Spojených státech volejte bezplatnou linku 1-800-526-0659 od 8:00 do 17:00, Pro poskytnutí pomoci bude k dispozici specialista na produktové služby OHAUS, Mimo USA, navštivte naše webové stránky, www.ohaus.com, kde najdete nejbližší kancelář OHAUS,

TECHNICKÉ ÚDAJE

Technické specifikace

Technické údaje jsou platné za následujících okolních podmínek:

Provozní teplota: -10 °C až +40 °C (14 °F až 104 °F)

Relativní vlhkost: maximální relativní vlhkost 80 % pro teploty do 31 °C klesající lineárně na 50% relativní vlhkost při 40 °C,

Nadmořská výška: až 2000 m

Stupeň znečištění: 2

Poznámka: ne všechny modely mohou být k dispozici ve vaší oblasti, Poradte se se svým místním zástupcem OHAUS,

TABULKA 2,1 SPECIFIKACE

MODEL	i-D15B1R	i-D30B1R	i-D60B1R	i-D60B1L	i-D150B1L	i-D150B1X	i-D300B1X	i-D300B1V	i-D600B1V
Kapacita	15 kg	30 kg	60 kg	60 kg	150 kg	150kg	300 kg	300 kg	600 kg
Schválené rozlišení	OIML 3000e								
Bezpečná kapacita přetížení	150 % kapacity								
Rozměry misky	305 × 355 mm			420 × 550 mm		500 × 650 mm		600 × 800 mm	
Základní konstrukce	Platforma z nerezové oceli s rámem z uhlíková ocel a gumovými vyrovnávacími nožičkami								
Kapacita snímače zatížení	30 kg	50 kg	100 kg	100 kg	250 kg	250kg	500 kg	500kg	750kg
Kabel snímače zatížení	2 m L × 4-drát					3 m L × 6-drát			
Typ snímače zatížení	350 Ohm Jednobodový hliníkový								
Excitace snímače zatížení	5-12 V DC/AC								
Jmenovitý výkon snímače zatížení	2 mV/V								
Čistá hmotnost	7 kg / 15,9 lb			13 kg / 28,8 lb		23 kg / 51,2 lb		41 kg / 90,6 lb	
Přepravní váha	10 kg / 22,5 lb			17 kg / 37,8 lb		27 kg / 58,9 lb		45 kg / 99,4 lb	
Ochrana snímače zatížení	IP65								

TABULKA 2,2 SPECIFIKACE

MODEL	i-D15C1R	i-D30C1R	i-D60C1R	i-D60C1L	i-D150C1L	i-D150C1X	i-D300C1X
Kapacita	15 kg	30 kg	60 kg	60 kg	150 kg	150 kg	300 kg
Schválené rozlišení	OIML 3000e						
Bezpečná kapacita přetížení	150 % kapacity						
Rozměry misky	305 x 355 mm			420 x 550 mm		500 x 650 mm	
Základní konstrukce	Platforma z nerezové oceli s rámem z nerezové oceli a gumovými vyrovnávacími nožičkami						
Kapacita snímače zatížení	30 kg	50 kg	100 kg	100 kg	300 kg	300 kg	500 kg
Kabel snímače zatížení	2 m L x 6-drát						
Typ snímače zatížení	350 Ohm Jednobodový z nerezové oceli						
Excitace snímače zatížení	5-15 V DC/AC						
Jmenovitý výkon snímače zatížení	2 mV/V						
Čistá hmotnost	8 kg / 17,1 lb			14 kg / 30,7 lb		27 kg / 58,5 lb	
Přepravní váha	11 kg / 23,7 lb			18 kg / 39,6 lb		30 kg / 66,2 lb	
Ochrana snímače zatížení	IP67						

TABULKA 2,3 SPECIFIKACE

MODEL	i-D15B1R	i-D30B1R	i-D75B1R	i-D75B1L	i-D150B1L	i-D150B1X	i-D300B1X	i-D300B1V	i-D600B1V
Kapacita	30 lb / 15 kg	60 lb / 30 kg	150 lb / 75 kg	150 lb / 75 kg	300 lb / 150 kg	300 lb / 150kg	600 lb / 300 kg	600 lb / 300 kg	1200 lb / 600 kg
Schválené rozlišení	NTEP a měření Kanada 3000e								
Bezpečná kapacita přetížení	150 % kapacity								
Rozměry misky	305 x 355 mm			420 x 550 mm		500 x 650 mm		600 x 800 mm	
Základní konstrukce	Platforma z nerezové oceli s rámem z uhlíková ocel a gumovými vyrovnávacími nožičkami								
Kapacita snímače zatížení	30 kg	50 kg	100 kg	100 kg	250 kg	250kg	500 kg	500kg	750kg
Kabel snímače zatížení	2 m L x 4-drát					3 m L x 6-drát			
Typ snímače zatížení	350 Ohm Jednobodový hliníkový								
Excitace snímače zatížení	5-12 V DC/AC								
Jmenovitý výkon snímače zatížení	2 mV/V								
Čistá hmotnost	7 kg / 15,9 lb			13 kg / 28,8 lb		23 kg / 51,2 lb		41 kg / 90,6 lb	
Přepravní váha	10 kg / 22,5 lb			17 kg / 37,8 lb		27 kg / 58,9 lb		45 kg / 99,4 lb	
Ochrana snímače zatížení	IP65								

TABULKA 2,4 SPECIFIKACE

MODEL	i-D15C1R	i-D30C1R	i-D75C1R	i-D75C1L	i-D150C1L	i-D150C1X	i-D300C1X
Kapacita	30 lb / 15 kg	60 lb / 30 kg	150 lb / 75 kg	150 lb / 75 kg	300 lb / 150 kg	300 lb / 150 kg	600 lb / 300 kg
Schválené rozlišení	NTEP a měření Kanada 3000e						
Bezpečná kapacita přetížení	150 % kapacity						
Rozměry misky	305 × 355 mm			420 × 550 mm		500 × 650 mm	
Základní konstrukce	Platforma z nerezové oceli s rámem z nerezové oceli a gumovými vyrovnávacími nožičkami						
Kapacita snímače zatížení	30 kg	50 kg	100 kg	100 kg	300 kg	300 kg	500 kg
Kabel snímače zatížení	2 m L x 6-drát						
Typ snímače zatížení	350 Ohm Jednobodový z nerezové oceli						
Excitace snímače zatížení	5-15 V DC/AC						
Jmenovitý výkon snímače zatížení	2 mV/V						
Čistá hmotnost	8 kg / 17,1 lb			14 kg / 30,7 lb		27 kg / 58,5 lb	
Přepravní váha	11 kg / 23,7 lb			18 kg / 39,6 lb		30 kg / 66,2 lb	
Ochrana snímače zatížení	IP67						

Výkres

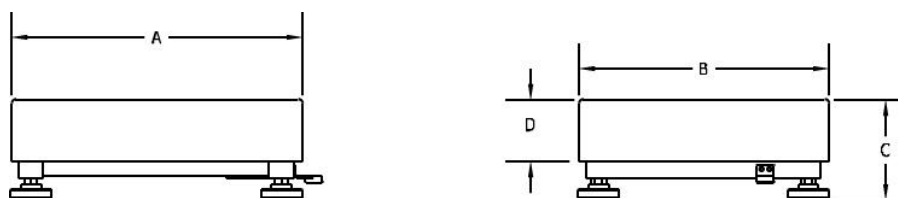

Obrázek 1, Defender základní rozměr výkresu,



Tabulka 3, ROZMĚRY

Základna	A	B	C	D
	Hloubka misky	Šířka misky	Výška misky od povrchu stolu	Výška misky
i-DxxxB1R	355 mm / 14,0 in	305 mm / 12,0 in	128 mm / 5,3 in	75 mm / 3,0 in
i-DxxxB1L	550 mm / 21,7 in	420 mm / 16,5 in	140 mm / 5,5 in	80 mm / 3,1 in
i-DxxxB1X	650 mm / 25,6 in	500 mm / 19,7 in	150 mm / 5,9 in	90 mm / 3,5 in
i-DxxxB1V	800 mm / 31,5 in	600 mm / 23,6 in	154 mm / 6,1 in	90 mm / 3,5 in
i-DxxxC1R	355 mm / 14,0 in	305 mm / 12,0 in	128 mm / 5,0 in	75 mm / 3,0 in
i-DxxxC1L	550 mm / 21,7 in	420 mm / 16,5 in	140 mm / 5,5 in	80 mm / 3,1 in
i-DxxxC1X	650 mm / 25,6 in	500 mm / 19,7 in	150 mm / 5,9 in	90 mm / 3,5 in

* Pro účely vyrovnání mohou být nohy prodlouženy o dalších 15 mm,

SOULAD

Shoda s následujícími normami je uvedena odpovídající značkou na výrobku,

Značka	Standard
	Tento výrobek splňuje platné harmonizované normy směrnic EU 2011/65 / EU (RoHS), Prohlášení o shodě EU je k dispozici online na adrese www.ohaus.com/ce ,
	Tento výrobek je v souladu s platnými zákonnými normami nařízení o omezení používání některých nebezpečných látek v elektrických a elektronických zařízeních z roku 2012, Prohlášení o shodě Spojeného království je k dispozici na internetové adrese www.ohaus.com/uk-declarations ,
	Tento výrobek je v souladu se směrnicí EU 2012/19 / EU (WEEE), Tento výrobek zlikvidujte v souladu s místními předpisy na sběrném místě určeném pro elektrická a elektronická zařízení, Pokyny k likvidaci v Evropě naleznete v části www.ohaus.com/weee ,

Registrace ISO 9001

Systém řízení výroby tohoto výrobku je certifikován podle normy ISO 9001,

PŘÍSLUŠENSTVÍ

Tabulka 4, PŘÍSLUŠENSTVÍ

Číslo dílu	Popis
30616409	Sada kol Defender řada SST
30372146	Sada kol Defender řady CS
30696595	Sloupová sestava 330 mm SST i-D33
30696596	Sloupová sestava 680 mm SST i-D33
30696597	Sloupová sestava 330 mm CS i-D33
30696598	Sloupová sestava 680 mm CS i-D33
30696599	Sloupová sestava 980 mm CS i-D33
30696600	Přední montážní sada i-D33

ZÁRUKA

Na výrobky OHAUS se vztahuje záruka na vady materiálu a zpracování od data dodání až do doby trvání záruční lhůty, Během záruční doby OHAUS bezplatně opraví nebo, dle svého uvážení, nahradí jakoukoliv součástku(y), které se ukáží být vadné, za předpokladu, že bude výrobek vrácen předplacenou dopravou společností OHAUS, Tato záruka na tento výrobek nevztahuje, pokud byl poškozen nehodou nebo nesprávným použitím, vystaven radioaktivním nebo žíravým materiálům, pronikl dovnitř cizí materiál nebo v důsledku servisu nebo úpravy provedené jiným než OHAUS zástupcem, Namísto řádně vráceného záručního průkazu začíná záruční doba dnem odeslání autorizovanému prodejci, Společnost OHAUS Corporation neposkytuje žádnou jinou výslovnou ani předpokládanou záruku, Společnost OHAUS Corporation nenese odpovědnost za žádné následné škody, Jelikož se právní předpisy o zárukách liší stát od státu a země, kontaktujte prosím společnost OHAUS nebo místního prodejce OHAUS pro další podrobnosti,

BEVEZETÉS

Ez az útmutató tartalmazza az OHAUS Defender™ Sorozat Teherfelvevője beszerelésére és karbantartására vonatkozó utasításokat, A beszerelés és a használat előtt kérjük, olvassa végig ezt az útmutatót,

BIZTONSÁGI FIGYELMEZTETÉSEK

A termék biztonságos és megbízható használatához kérjük, vegye figyelembe az alábbi figyelmeztetéseket:



- A teherfelvevőt csak az ebben az útmutatóban leírt környezeti feltételek közt működtesse
- Ügyeljen arra, hogy a súlymérő cella kábele ne legyen útban, és hogy abban ne lehessen elbotlani,
- Ne használja a teherfelvevőt veszélyes környezetben vagy instabil helyeken,
- Ne ejtsen terheket a teherfelvevőre
- Ne emelje meg a teherfelvevőt a felső kereténél fogva; ha a teherfelvevőt áthelyezi, az alsó keretnél fogva emelje,
- A javítást csak erre jogosult szakember végezheti

BESZERELÉS

Kicsomagolás

Csomagolja ki és nézze át a terméket, ellenőrizze, hogy minden alkatrésze megvan-e, A csomagolás tartalma:

- Defender™ Sorozat Teherfelvevő
- Mérőtálca
- Használati útmutató

Ha Ön egy teljes Defender sorozatú mérleget vásárolt, a csomagolás az alábbi elemeket is tartalmazza:

- Kijelző
- Oszlop készlet (első szerelőkészlet)

ÖSSZEÁLLÍTÁS

Mérőtálca

Vegye ki az elválasztóelemeket, majd óvatosan helyezze rá a mérőtálcát a teherfelvevő felső keretén lévő gumilapokra,

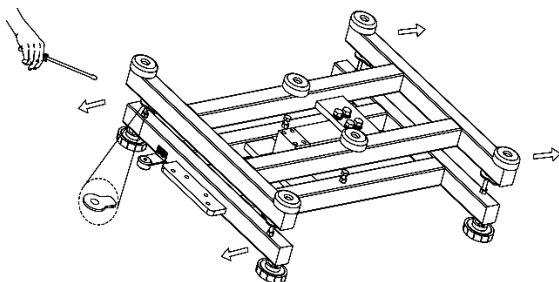

Megjegyzés: Egyes modelleknél nincs a csomagolásban

Vezetékek csatlakoztatása

Ha a teherfelvevőt egy hozzáillő kerek csatlakozóval rendelkező OHAUS kijelzőhöz csatlakoztatja, nyomja bele a teherfelvevő csatlakozóját a kijelző csatlakozójába, majd fordítsa el a zárgyűrűt az óramutató járásával megegyező irányban a rögzítéshez,

Ha a teherfelvevőt egy olyan kijelzőhöz csatlakoztatja, mely nem rendelkezik hozzáillő csatlakozóval, szerelje rá az opcionális súlymérő cella kábelének adapterét (P/N 30429931 külön megvásárolható) a kijelzőre az 1, táblázatban látható huzalozási kódok szerint, Ezt követően csatolja rá a súlymérő cella kábelét a kábel adapterére,

Megjegyzés: Alternatív huzalozási módként vágja le a csatlakozót, csupaszítsa le a huzalokat, majd rögzítse azokat a kijelzőhöz az 1, táblázatnak megfelelő huzalozási kódok szerint,

A hosszabbítókábel (P/N 30429931) nem használható, ha a mérleget törvényes kereskedelmi célra vagy törvényileg szabályozott alkalmazásra használják, mert nincs rendelkezés a kijelző és a platform közötti csatlakozás szigetelésére,

Amennyiben az Ön teherfelvevője nem rendelkezik EasyConnect™ támogatással, a súlymérő cella csatlakozójának rákapcsolásához olvassa el a kijelző útmutatóját,

1, TÁBLÁZAT A SÚLYMÉRŐ CELLA CSATLAKOZTATÁSA

1, típus Az i-DxxxB1R és az i-DxxxB1L modellű teherfelvevőkhöz

FUNKCIÓ	A VEZETÉK SZÍNE
+ gerjesztés	Piros
- gerjesztés	Fekete
+ jel	Kék
- jel	Fehér
Árnyékolás	Átlátszó

1, típus Az i-DxxxB1X és az i-DxxxB1V modellű teherfelvevőkhöz

FUNKCIÓ	A VEZETÉK SZÍNE
+ gerjesztés	Piros
- gerjesztés	Fekete
+ jel	Zöld
- jel	Fehér
+ érzékelés	Kék
- érzékelés	Sárga
Árnyékolás	Átlátszó

2, típus Az i-DxxxC1x modellű teherfelvevőkhöz

FUNKCIÓ	A VEZETÉK SZÍNE
+ gerjesztés	Zöld
- gerjesztés	Fekete
+ jel	Piros
- jel	Fehér
+ érzékelés	Kék
- érzékelés	Barna
Árnyékolás	Sárga

A hely kiválasztása

A pontosság, a megfelelő működés és a biztonság érdekében a teherfelvevőt stabil, egyenes felületen üzemeltesse, Kerülje gyors hőmérsékleti ingadozásoknak, túl nagy poroknak, légáramlatoknak, rezgéseknek, elektromágneses tereknek vagy hőhatásoknak kitett helyeket,

Állítsa a teherfelvevőt egyenesre a négy szintező láb segítségével addig, amíg a vízszintjelző buboréka középre nem igazodik, Az egyes szintező lábak tetején lévő záranya kilazításához szüksége lehet egy csavarkulcsra, Amint a teherfelvevőt vízszintesre állította, szorítsa vissza a záranyákat a teherfelvevőhöz, hogy az összes láb a helyére rögzüljön,

Megjegyzés: Ügyeljen arra, hogy a teherfelvevő minden alkalommal vízszintbe legyen állítva, amikor új helyre kerül,



HELYES



HELYTELEN

KARBANTARTÁS

Tisztítás

A teherfelvevőt és az alkatrészeit tartsa tisztán és anyaglerakódásoktól mentesen,

- A külső felületek tisztára törléséhez használjon egy enyhén nedves ruhát és lágy tisztítószeret, Ne használjon savakat, lúgokat, erős oldószereket és súrolószereket,

A felületek épségének megőrzése érdekében ügyeljen arra, hogy ne maradjanak szennyeződések a festett vagy a rozsdamentes acél teherfelvevő keretének felületén,

- Vegye le a tálcát, majd friss vízzel tisztítsa le a szennyeződések a teherfelvevő keretének felületéről, Törölje a teherfelvevőt szárazra egy tiszta ruhával, majd hagyja a levegőn megszáradni, mielőtt a tálcát visszahelyezné, A legjobb ápolás érdekében ismételje meg,

Hibaelhárítás

Az alkatrészek összeszerelése és a vízszintezés kivételével a Defender sorozat teherfelvevője a gyárból való kiszállítást követően nem igényel más beállítást,

A működés során fellépő nehézségek gyakran olyan egyszerű okokra vezethetők vissza, mint például:

- Kilazult vagy helytelen csatlakozások
- A szállítási távtartó elemek eltávolításának elmulasztása
- A teherfelvevő keretének elakadása
- Instabil környezeti feltételek
- A kijelző helytelen kalibrálása vagy beüzemelése

Ha a hibaelhárítási szakasz nem segít a hiba megoldásában vagy leírásában, vegye fel a kapcsolatot a jogosult OHAUS ügyfélszolgálatával, Szervizzel kapcsolatos segítségért vagy műszaki támogatásért az Egyesült Államokon belül hívja díjmentesen az 1-800-526-0659-es számot 8:00 és 17:00 óra között (Keleti idő), Egy OHAUS terméktámogatási szakember nyújt Önnek segítséget, Ez Egyesült Államokon kívül Az Önhöz legközelebbi OHAUS iroda megtalálásához látogasson el weboldalunkra a www.ohaus.com címen,

MŰSZAKI ADATOK

Műszaki jellemzők

A műszaki jellemzők az alábbi körülmények között érvényesek:

Működési hőmérséklet: -10°C és +40 °C között (14 °F - 104 °F)

Relatív páratartalom: A maximális relatív páratartalom 80% legfeljebb 31 °C-os hőmérsékleti szintig, ami lineárisan 50%-os relatív páratartalomra csökken 40°C-on,

Tengerszint feletti magasság: Max, 2000 méterig

Környezetszennyezési szint: 2

Megjegyzés: Nem minden modell elérhető az Ön területén, Érdeklődjön OHAUS képviselőjénél,

2,1 TÁBLÁZAT - TERMÉKJELLEMZŐK

Modell	i-D15B1R	i-D30B1R	i-D60B1R	i-D60B1L	i-D150B1L	i-D150B1X	i-D300B1X	i-D300B1V	i-D600B1V
Kapacitás	15 kg	30 kg	60 kg	60 kg	150 kg	150kg	300 kg	300 kg	600 kg
Jóváhagyott felbontás	OIML 3000e								
Biztonságos túlterhelési kapacitás	A kapacitás 150%-a								
A tálca méretei	305 x 355 mm			420 x 550 mm		500 x 650 mm		600 x 800 mm	
A teherfelvevő szerkezete	Rozsdamentes acél rakfelület szénacél kerettel és gumírozott vízszintező talpakkal								
A súlymérő cella kapacitása	30 kg	50 kg	100 kg	100 kg	250 kg	250kg	500 kg	500kg	750kg
A súlymérő cella vezetéke	2 m L x 4 vezeték					3 m L x 6 vezeték			
A súlymérő cella típusa	350 Ohm alumínium egy pontos								
A súlymérő cella gerjesztése	5-12V DC/AC								
A súlymérő cella névleges kimeneti feszültsége	2 mV/V								
Nettó súly	7 kg / 15,9 lb			13 kg / 28,8 lb		23 kg / 51,2 lb		41 kg / 90,6 lb	
Szállítási súly	10 kg / 22,5 lb			17 kg / 37,8 lb		27 kg / 58,9 lb		45 kg / 99,4 lb	
A súlymérő cella védelme	IP65								

2,2 TÁBLÁZAT TERMÉKJELLEMZŐK

Modell	i-D15C1R	i-D30C1R	i-D60C1R	i-D60C1L	i-D150C1L	i-D150C1X	i-D300C1X
Kapacitás	15 kg	30 kg	60 kg	60 kg	150 kg	150 kg	300 kg
Jóváhagyott felbontás	OIML 3000e						
Biztonságos túlterhelési kapacitás	A kapacitás 150%-a						
A tálca méretei	305 x 355 mm			420 x 550 mm		500 x 650 mm	
A teherfelvevő szerkezete	Rozsdamentes acél rakfelület rozsdamentes acél kerettel és gumírozott vízszintező talpakkal						
A súlymérő cella kapacitása	30 kg	50 kg	100 kg	100 kg	300 kg	300 kg	500 kg
A súlymérő cella vezetéke	2 m L x 6 vezeték						
A súlymérő cella típusa	350 Ohm rozsdamentes acél egyponos						
A súlymérő cella gerjesztése	5-15V DC/AC						
A súlymérő cella névleges kimeneti feszültsége	2 mV/V						
Nettó súly	8 kg / 17,1 lb			14 kg / 30,7 lb		27 kg / 58,5 lb	
Szállítási súly	11 kg / 23,7 lb			18 kg / 39,6 lb		30 kg / 66,2 lb	
A súlymérő cella védelme	IP67						

2,3 TÁBLÁZAT TERMÉKJELLEMZŐK

Modell	i-D15B1R	i-D30B1R	i-D75B1R	i-D75B1L	i-D150B1L	i-D150B1X	i-D300B1X	i-D300B1V	i-D600B1V
Kapacitás	30 lb / 15 kg	60 lb / 30 kg	150 lb / 75 kg	150 lb / 75 kg	300 lb / 150 kg	300 lb / 150 kg	600 lb / 300 kg	600 lb / 300 kg	1200 lb / 600 kg
Jóváhagyott felbontás	NTEP és kanadai mérés 3000e								
Biztonságos túlterhelési kapacitás	A kapacitás 150%-a								
A tálca méretei	305 x 355 mm			420 x 550 mm		500 x 650 mm		600 x 800 mm	
A teherfelvevő szerkezete	Rozsdamentes acél rakfelület szénacél kerettel és gumírozott vízszintező talpakkal								
A súlymérő cella kapacitása	30 kg	50 kg	100 kg	100 kg	250 kg	250kg	500 kg	500kg	750kg
A súlymérő cella vezetéke	2 m L x 4 vezeték					3 m L x 6 vezeték			
A súlymérő cella típusa	350 Ohm alumínium egyponos								
A súlymérő cella gerjesztése	5-12V DC/AC								
A súlymérő cella névleges feszültsége	2 mV/V								
Nettó súly	7 kg / 15,9 lb			13 kg / 28,8 lb		23 kg / 51,2 lb		41 kg / 90,6 lb	
Szállítási súly	10 kg / 22,5 lb			17 kg / 37,8 lb		27 kg / 58,9 lb		45 kg / 99,4 lb	
A súlymérő cella védelme	IP65								

2,4 TÁBLÁZAT TERMÉKJELLEMZŐK

Modell	i-D15C1R	i-D30C1R	i-D75C1R	i-D75C1L	i-D150C1L	i-D150C1X	i-D300C1X
Kapacitás	30 lb / 15 kg	60 lb / 30 kg	150 lb / 75 kg	150 lb / 75 kg	300 lb / 150 kg	300 lb / 150 kg	600 lb / 300 kg
Jóváhagyott felbontás	NTEP és kanadai mérés 3000e						
Biztonságos túlterhelési kapacitás	A kapacitás 150%-a						
A tálca méretei	305 x 355 mm			420 x 550 mm		500 x 650 mm	
A teherfelvevő szerkezete	Rozsdamentes acél rakfelület rozsdamentes acél kerettel és gumírozott vízszintező talpakkal						
A súlymérő cella kapacitása	30 kg	50 kg	100 kg	100 kg	300 kg	300 kg	500 kg
A súlymérő cella vezetéke	2 m L x 6 vezeték						
A súlymérő cella típusa	350 Ohm rozsdamentes acél egyponos						
A súlymérő cella gerjesztése	5-15V DC/AC						
A súlymérő cella névleges feszültsége	2 mV/V						
Nettó súly	8 kg / 17,1 lb			14 kg / 30,7 lb		27 kg / 58,5 lb	
Szállítási súly	11 kg / 23,7 lb			18 kg / 39,6 lb		30 kg / 66,2 lb	
A súlymérő cella védelme	IP67						

Rajzok

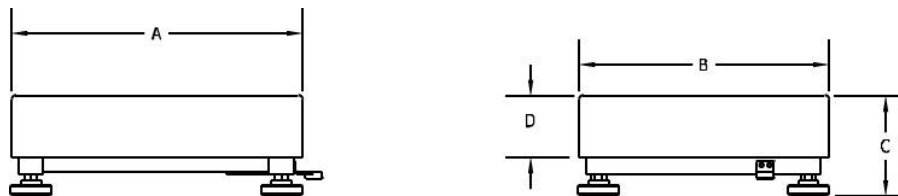

1, ábra Defender teherfelvevő méretezett rajz,



3, TÁBLÁZAT MÉRETEK

Teherfelvevő	A	B	C	D
	A tálca mélysége	A tálca szélessége	A tálca magassága az asztal felületéhez képest	A tálca magassága
i-DxxxB1R	355 mm / 14,0"	305 mm / 12,0"	128 mm / 5,3"	75mm / 3,0"
i-DxxxB1L	550 mm / 21,7"	420 mm / 16,5"	140 mm / 5,5"	80 mm / 3,1"
i-DxxxB1X	650 mm / 25,6"	500 mm / 19,7"	150 mm / 5,9"	90 mm / 3,5"
i-DxxxB1V	800 mm / 31,5"	600 mm / 23,6"	154 mm / 6,1"	90 mm / 3,5"
i-DxxxC1R	355 mm / 14,0"	305 mm / 12,0"	128 mm / 5,0"	75mm / 3,0"
i-DxxxC1L	550 mm / 21,7"	420 mm / 16,5"	140 mm / 5,5"	80 mm / 3,1"
i-DxxxC1X	650 mm / 25,6"	500 mm / 19,7"	150 mm / 5,9"	90 mm / 3,5"

*A vízszint beállításához a lábakat akár további 15 mm-ig meghosszabbíthatja,

EGFELELŐSÉG

A terméken található jelzések az alábbi szabványoknak való megfelelést jelzik,

Jelzés	Standard
	A termék megfelel a 2011/65/EU (RoHS) jelű uniós irányelvek alkalmazható harmonizált szabványainak, Az EU megfelelési nyilatkozat megtalálható online, a www.ohaus.com/ce oldalon,
	A termék megfelel a bizonyos veszélyes anyagok elektromos és elektronikus berendezésekben történő használatának korlátozásáról szóló 2012. évi rendelet (Restriction of the Use of Certain Hazardous Substances in Electrical and Electronic Equipment Regulations 2012) vonatkozó jogszabályi előírásainak, A brit megfelelési nyilatkozat online elérhető a www.ohaus.com/uk-declarations oldalon,
	A termék megfelel a 2012/19/EU (WEEE) jelű uniós irányelvnek, A terméktől a helyi előírások szerint, az elektromos berendezések kijelölt gyűjtőpontján szabaduljon meg, Az Európára vonatkozó kiselejtezési utasítások megtalálhatóak a www.ohaus.com/weee címen,

ISO 9001 Regisztráció

A termék gyártásáért felelős kezelőrendszer ISO 9001 tanúsítvánnyal rendelkezik,

TARTOZÉKOK

4, TÁBLÁZAT TARTOZÉKOK

Az alkatrész száma	Leírás
30616409	Kerékkészlet, Defender sorozat SST
30372146	Kerékkészlet, Defender sorozat CS
30696595	Oszlop szerelvény 330mm SST i-D33
30696596	Oszlop szerelvény 680mm SST i-D33
30696597	Oszlop szerelvény 330mm CS i-D33
30696598	Oszlop szerelvény 680mm CS i-D33
30696599	Első szerelőkészlet i-D33

KORLÁTOZOTT JÓTÁLLÁS

Az OHAUS garanciát vállal termékei anyag- és a gyártási hibáira a szállítás dátumától kezdve a jótállási időtartamon belül, A jótállási időszak alatt az OHAUS minden hibásnak bizonyult alkatrészt ingyenesen megjavít vagy opcionálisan kicserél, feltéve, hogy a terméket visszaküldik az OHAUS számára előre fizetett szállítási költség mellett, Ez a garancia nem érvényes, ha a termék baleset vagy helytelen használat következtében sérült, ha azt radioaktív vagy maró anyagok érték, ha a termék belsejébe idegen anyag került, vagy ha sérülés az OHAUS-tól eltérő szervizelés vagy módosítás eredménye, A megfelelően visszaküldött jótállási regisztrációs kártya helyett a jótállási idő a hivatalos kereskedő részére történő szállítás napján veszi kezdetét, Az OHAUS Corporation nem vállal más, kifejezett vagy hallgatolagos garanciát, Az OHAUS Corporation semmilyen következményes kárért nem vonható felelősségre,

Mivel a jótállásra vonatkozó jogszabályok államonként és országonként eltérőek, kérjük, további részletekért forduljon az OHAUS-hoz vagy a helyi OHAUS kereskedőhöz



OHAUS Corporation
7 Campus Drive
Suite 310
Parsippany, NJ 07054, USA
Tel: (973) 377-9000
Fax: (973) 944-7177

With offices worldwide / Con oficinas en todo el mundo / Avec des bureaux partout dans le monde /
Mit Büros weltweit / Con uffici in tutto il mondo / Com escritórios em todo o mundo / Med kontor över hela världen /
Met vestigingen wereldwijd / Med kontorer over hele verden / Biura na całym świecie / S kancelářemi po celém
světě / Irodákkal világszerte
www.ohaus.com



P/N 30696555A © 2021 OHAUS Corporation, all rights reserved / todos los derechos reservados /
tous droits réservés / alle Rechte vorbehalten / tutti i diritti riservati / todos os direitos reservados / Alla rättigheter
förbehållna / alle rechten voorbehouden / alle rettigheder forbeholdes / wszelkie prawa zastrzeżone / všechna
práva vyhrazena / Minden jog fenntartva